

**5**  
LET  
ZÁRUKY

**PORTA**  
DOORS

# KATALOG 2018/2019

**TOP**  
KOLEKCE

**TRVANLIVOST**



Porta KONCEPT, model K.3



**5**  
LET  
ZÁRUKY

**5 LET\***

ZÁRUKY NA VŠECHNY PRODUKTY

**36 MĚSÍCŮ**

NA KŘÍDLA A ZÁRUBNĚ

**+ DOPLŇKOVÝCH  
24 MĚSÍCŮ**

ZA VYUŽITÍ AUTORIZOVANÝCH SLUŽEB  
SERVISNÍCH SKUPIN

**POKUD HLEDÁTE:**

- VYSOKOU KVALITU DVEŘÍ
- NOVÁTORSKÝ DESIGN
- CERTIFIKOVANÉ VÝROBKY A TECHNICKÁ SCHVÁLENÍ
- PROVĚŘENÁ INVESTIČNÍ ŘEŠENÍ
- ROZSÁHLOU DISTRIBUČNÍ SÍŤ
- PROFESIONÁLNÍ POPRODEJNÍ SERVIS

**TOTO VŠECHNO NAJDETE  
V NABÍDCE PORTA DVEŘE**

\* INTERIÉROVÉ DVEŘE, DŘEVĚNÉ  
záruka 24 + 12 měsíců (s montáží autorizované montážní firmy)

# Obsah

## 01 INTERIÉROVÉ DVEŘE-LAKOVANÉ

MINIMAX .....	<b>NOVÝ MODEL</b>	14
LONDÝN, VÍDEŇ .....		16
Porta ROYAL Premium .....		18
Porta SKANDIA Premium .....		20
Porta VECTOR Premium, Porta FORM Premium .....		22
Porta FOCUS Premium .....		24
Porta DESIRE .....		26
Porta GRANDE .....		28

## 02 INTERIÉROVÉ DVEŘE RÁMOVÉ V SYNTETICKÉM POVRCHU

Porta KONCEPT, skupina A, B .....	32	
Porta KONCEPT, skupina C .....	34	
Porta KONCEPT, skupina H .....	36	
Porta KONCEPT, skupina K .....	38	
Porta BALANCE .....	<b>NOVÝ MODEL</b>	40
Porta HARMONY .....		42
Porta INSPIRE, skupina A, B .....		44
Porta INSPIRE, skupina C .....		46

## 03 INTERIÉROVÉ DVEŘE DESKOVÉ V SYNTETICKÉM POVRCHU

Porta DECOR .....	<b>NOVÝ MODEL</b>	50
Porta GRANDDECO .....		52
Porta STYL .....		54
Porta FIT, skupina I, A, B, C .....		56
Porta FIT, skupina E-H .....		58
Porta TWIST .....		60
Porta NOVA skupina 2-5 .....		62
Porta NOVA skupina 6, 7 .....		64
Porta LEVEL .....		66
Porta LINE .....		68
Porta CPL .....		70
Porta RESIST .....		72
Porta FOCUS .....		74

## 04 DVEŘE INTERIÉROVÉ V DÝHOVANÉM POVRCHU

MADRID, CORDOBA, TOLEDO .....	78	
Natura KONCEPT .....	80	
Natura SPACE .....	82	
Natura GRANDE .....	<b>NOVINKA</b>	84
Natura CLASSIC .....	86	
Natura LINE .....	88	
Natura IMPRESS .....	90	
Villadora RETRO .....	92	
Villadora MODERN .....	94	

## 05 DVEŘE SKLÁDACÍ A POSUVNÉ

Skládací dveře ALFA, BETA .....	98
Posuvný systém PORTA, ALU .....	100
Posuvný systém KOMPAKT, METAL .....	102

## 06 DVEŘE TECHNICKÉ

Akustické 27 dB, 32 dB .....	106
Porta SILENCE (37dB, EI30) .....	108
Akustické 42 dB .....	110
Protipožární EI30, EI60 .....	112
ENDURO .....	114
AQUA .....	116

## 07 DVEŘE VSTUPNÍ VNITŘNÍ

Vnitřní vstupní a technické dveře – přehled modelů .....	120	
AGAT, OPAL – třída RC 2 .....	<b>NOVÉ VZORY</b>	122
Ocelové SAFE – třída RC 2 i RC 3 .....	<b>NOVINKA</b>	124
KWARC – třída RC 2 .....		126
GRANIT – Bezpečnostní třída RC 3 .....	<b>NOVINKA</b>	128
GRANIT – Bezpečnostní třída C .....		130
EXTREME – Bezpečnostní třída RC 3 .....	<b>NOVINKA</b>	132

## 08 DVEŘE VENKOVNÍ VCHODOVÉ

PRODUKT  
PORTA STEEL

Ocelové SAFE, ENERGY PROTECT .....	136
Ocelové ARCTIC PASSIVE .....	138
Dřevěné Eco POLAR, Eco POLAR PASSIVE .....	140

## 09 DVEŘE TECHNICKÉ OCELOVÉ

PRODUKT  
PORTA STEEL

Univerzální dveře k technickým místnostem .....	144	
Metal BASIC, Metal BASIC PLUS Venkovní .....	<b>NOVINKA</b>	146
Metal SOLID .....	148	
Kovové EI30, EI60 .....	150	

## 10 ZÁRUBNĚ, SVĚTLÍKY

MINIMAX .....	154
Porta SYSTEM, Porta SYSTEM GK .....	156
Porta SYSTEM ELEGANCE .....	158
LEVEL .....	160
Porta RENOVA .....	162
Villadora RETRO, Villadora MODERN .....	164
Světlíky .....	166

## 11 OCELOVÉ ZÁRUBNĚ

PRODUKT  
PORTA STEEL

Kovová Regulovaná, Regulovaná PS „na hranu“ .....	170	
Kovová FAST .....	<b>NOVINKA</b>	172
Kovová Rohová MALÁ, VELKÁ, Rohová VELKÁ SKLÁDANÁ .....	174	
PROJEKT, PROJEKT Premium .....	176	

## 12 PŘÍSLUŠENSTVÍ, ROZMĚRY, DOPLŇKOVÉ INFORMACE

Kličky .....	<b>NOVINKA</b>	182
Teplá montáž .....	<b>NOVINKA</b>	183
Lišty a ventilace .....	184	
Závěsy a zámky; další příslušenství .....	185	
Technické výkresy; montážní rozměry dveří .....	186	
Druhy konstrukcí .....	194	
Seznam technických parametrů .....	196	
Klasifikace povrchových úprav PORTA .....	198	
Prosklení a vzory barev .....	199	
Doplňkové informace .....	208	

# Vlastnosti našich výrobků

## VYSVĚTLENÍ SYMBOLŮ POPISUJÍCÍCH VLASTNOSTI NAŠICH VÝROBKŮ



Nejlépe se prodávající kolekce PORTA



Česká norma

### DESIGN, SKLO, ZRCADLO

Můžete si vybrat různé varianty vzhledu a stupeň propustnosti světla.



Vytvořte si vlastní design dveří



Zrcadlo příplatková výbava



Kolekce křídel s přírodní dýhou



Lak Premium



Lak UV

### KONSTRUKCE

Výběrem typu konstrukce můžete ovlivnit mimo jiné: odolnost, stupeň stability, zvukovou izolaci, termoizolaci Vašich dveří.



RÁMOVÁ konstrukce



**Bezpečnostní třída**  
třída RC 2, třída RC 3, třída C  
Odolnost dveří proti neoprávněnému vniknutí



**Požární odolnost**  
EI 30, EI 60  
Schopnost zamezit šíření ohně příslušně na 30 a 60 minut



**Kouřotěsnost**  
třída Sa, Sm  
Stanovuje nepropustnost dveří na průnik kouře



**Akustická izolace**  
Rw 27 dB D,25, Rw 32 dB D,30,  
Rw 37 dB D,35, Rw 42 dB D,40  
Hodnota uvádí počet decibelů, které jsou dveře schopny ztlumit



**Odolnost vůči klimatickým podmínkám**



**Mechanická třída**  
třída 1, třída 2, třída 3, třída 4  
Odolnost dveří vůči zatížení v závislosti na podmínkách používání



**Porta KONTRAKT**  
Specializace na nestandardní objednávky

### ZÁRUBEŇ

Zárubeň je prvek vybavení dveří, jehož správný výběr je stejně důležitý jako u křídla dveří. Z četných typů zárubní je třeba věnovat pozornost způsobu spojení roviny zárubně s křídlem.



Bezpodrážkové



Polodrážkové



Projekt



Dostupná regulace zárubně



Krycí lišty  
Dostupné v rozměrech 60 mm, 80 mm



Modul Retro

### KŘÍDLO

Vzhled dveří může mít různá funkční řešení podle potřeb a funkcí místnosti.



Dostupné rozměry jednokřídlé:  
min. „60“, max. „110“



Dostupné rozměry dvoukřídlé:  
min. „90“, max. „220“



Standardní výška křídla 1985



Zvýšené křídlo 2200



Posuvné křídlo



Univerzální dveře pravé – levé





# Dávejte pozor na...

## ■ NAŠE VCHODOVÉ DVEŘE JSOU BEZPEČNOSTNÍ

Třída odolnosti (RC 2) – úroveň odolnosti proti pokusu o vloupání, pomocí jednoduchých nástrojů, např. šroubovák, klín, kleště, kladivo.



Třída odolnosti (RC 3) – úroveň odolnosti proti pokusu o vloupání, pomocí takových nástrojů jako např. páčidlo, nastřelovače, mechanická vrtačka.



Třída odolnosti (RC – Resistance Class) – úroveň odolnosti proti pokusu o vloupání, kterou výrobek zajišťuje.

## ■ PŘED KOUPI DVEŘÍ SE MUSÍTE BEZPODMÍNEČNĚ ROZHODNOUT, NA KTEROU STRANU SE BUDOU OTEVÍRAT

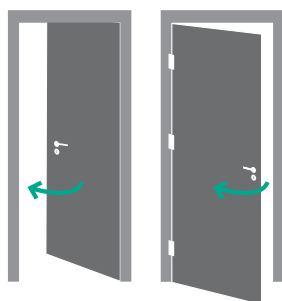

JEDNOTLIVÉ DVEŘE  
LEVÉ KŘÍDLO

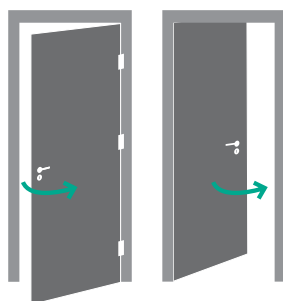

JEDNOTLIVÉ DVEŘE  
PRAVÉ KŘÍDLO

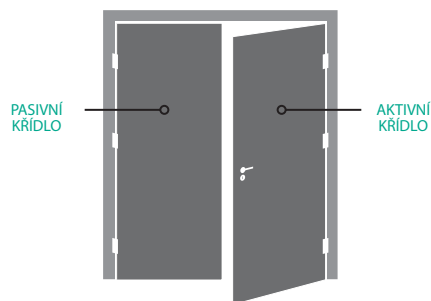

DVOJITÉ DVEŘE

## ■ JAK VYPOČÍTAT CENU DVEŘÍ

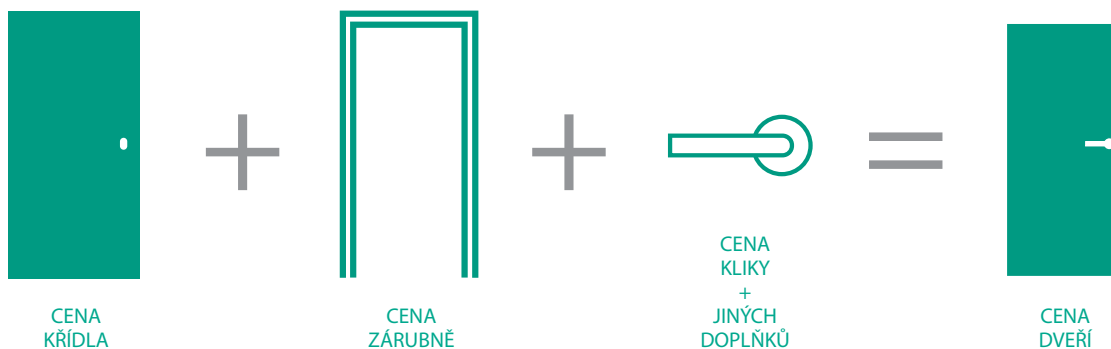

VYBÍREJ  
PRODUKTY  
SE ZNÁMKOU  
**NEJVYŠŠÍ**  
**KVALITY**

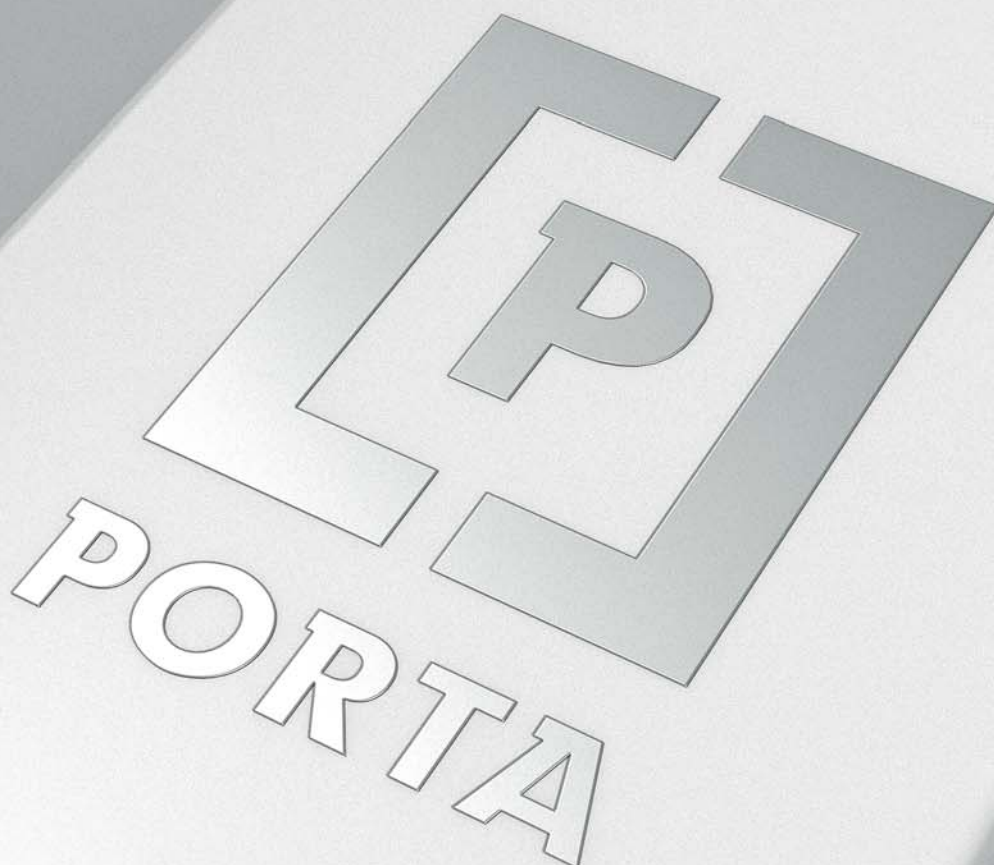

**i** Identifikace výrobce je umístěna nad zámek křídla.

**kolekce Metal BASIC Plus**

Dveře vchodové venkovní / str. 146

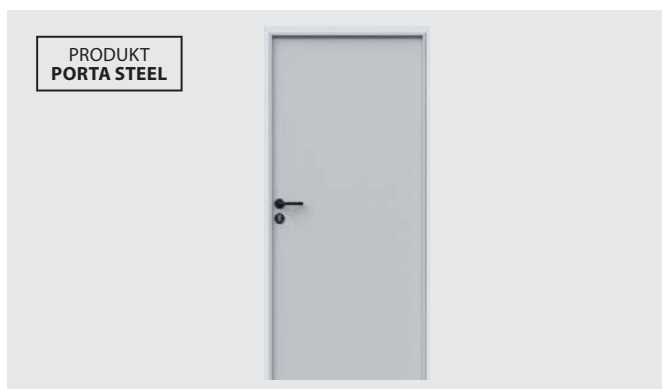

**kolekce Steel SAFE RC 2, RC 3**

Dveře vchodové do bytu / str. 124

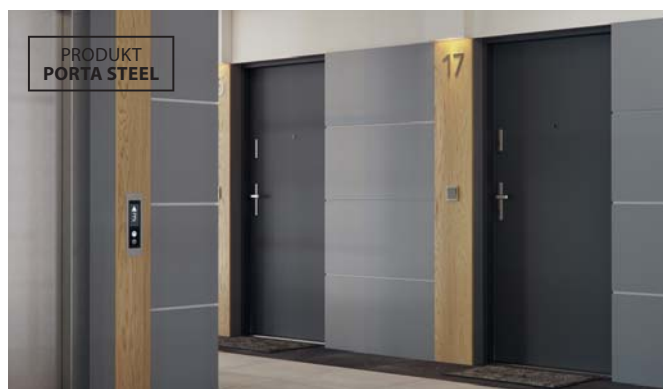

**kolekce Porta VECTOR Premium, FORM Premium, FOCUS Premium**

Nové povrchové úpravy / str. 22-26



**dekor CPL Dub Přírodní, Ořech Přírodní (mat)**

Nové dekory / str. 203



**kolekce Natura GRANDE**

Kolekce v přírodní dýze / str. 84



**kolekce Porta BALANCE**

Více modelů / str. 40



**klika SIMPLE s rozetou SLIM 6 mm**

Nové příslušenství / str. 181



**klika ELEGANT s rozetou SLIM 6 mm**

Nové příslušenství / str. 181



# kolekce Porta KONCEPT

celá kolekce od str. 32

## BEZPEČNOST

### BEZPEČNOST RODINY JE PRO VÁS TO NEJDULEŽITĚJŠÍ?

Vsaďte na jednoduchou a elegantní kolekci Porta KONCEPT. Modely s jemným zasklením zajistí dodatečné osvětlení interiéru. Díky použití tvrzeného skla jsou dveře bezpečné i pro rozpustilé děti.

## TRVANLIVOST

### ODOLNÁ RÁMOVÁ KONSTRUKCE.

Vodorovné rámy jsou vystužené vícevrstvou dřevěnou konstrukcí, která zabezpečuje větší spolehlivost a trvanlivost. Tyto dveře jsou těžší a tím odolnější vůči deformaci.

## DESIGN

### VELKÝ VÝBĚR POVRCHŮ A MODELŮ.

Kolekce Porta KONCEPT znamená mnoho možností, díky široké paletě dekorů a modelů dveří plných i prosklených.



model C.6



model A.9



model H.4

**DVEŘE S  
TVRZENÝM  
SKLEM**  
TO NEJLEPŠÍ  
PRO MILOVNÍKY  
ZÁBAVY



model C.0



model A.0



model H.0

**DVEŘE PLNÉ**  
TO NEJLEPŠÍ  
KDYŽ POTŘEBUJES  
KLID







model K.3, Akát Stříbrný



model A.9, Dub Přírodní



model C.6, Bílá



kolekce  
Porta RESIST**Materiál**, který má smysl.

model 7.1



model 1.1

**TRVALÁ  
STRUKTURA**  
VZHLEDEM  
PŘIPOMÍNÁ  
DŘEVO**Ve Vašem domě se toho mnoho děje,  
a Vy se obáváte, že dveře toto vše nevydrží?**Vyberte si kolekci Porta RESIST, která vyniká  
vyjimečnou trvanlivostí. Vícevrstvá struktura desky  
Gladstone je odolná proti otěru, nárazu, poškrábání  
a působení chemikálií.**TRVANLIVOST**

kolekce  
Porta HARMONY

## Odhlučňující konstrukce garantuje klid.

**Ve Vašem pokoji spí sladké batole? Vaše děti potřebují v klidu vypracovat domácí úkoly?  
Nebo možná chcete doma pracovat, nebo prostě jenom relaxovat?**

Ve všech těchto případech je zapotřebí jedna důležitá věc – ticho.  
Pamatujte, že toto Vám splní pouze produkt se stabilní rámovou konstrukcí,  
která účinně odhluční místnost.

**ZAVŘETE  
DVEŘE**

A ODPOČÍVEJTE,  
NAJDĚTE SI ČAS  
PRO SEBE



model A.0



model B.0



model C.0

**TICHO**



01

# DVEŘE INTERIÉROVÉ LAKOVANÉ

MINIMAX

LONDÝN, VÍDEŇ

Porta ROYAL Premium

Porta SKANDIA Premium

Porta VECTOR Premium

Porta FORM Premium

Porta FOCUS Premium

Porta DESIRE

Porta GRANDE

Dveře prezentované v této kapitole jsou jedním z nejmódnějších řešení v této sezoně, ve které dominují lakované dveře s velmi populární bílou barvou.

Jsme přesvědčení, že zákazníci, kteří hledají bílé lakované dveře v nejvyšší kvalitě, naleznou v těchto kolekcích svůj vysněný model.

# MINIMAX



MINIMAX P, Bílá



MINIMAX P, Bílá

NOVINKA



model P



model M



model D



model L



ČESKÁ  
NORMA

60 - 110



90 - 200



## DEKORY

Lak Standard ★★★★★

Bílá  
(RAL 9003)

## KONSTRUKCE KŘÍDLA

Výplň tvoří „voština“ nebo dutinková dřevotříska. Rám včetně výplně je oboustranně opláštěný HDF deskou.

## PŘÍSLUŠENSTVÍ V CENĚ KŘÍDLA

- Tři čepové závěsy standard, dále je dostupný také balíček PRIME, viz za příplatek
- Tři závěsy (u křídla s rozměry „100“ nebo „110“)
- Zámek: pro dózický klíč, pro WC sadu nebo přizpůsobený pro cylindrickou vložku
- Sklo vzor: „činčila“ nebo matné (pouze za příplatek)
- Kulatá úchytky (k posuvným dveřím)

## ZÁRUBEŇ

Doporučené polodrážkové zárubně:

- Porta SYSTEM s fólií Portadecor str. 156
- MINIMAX s fólií Portadecor str. 154

## POZNÁMKY

- Křídla MINIMAX jsou pouze v polodrážkové verzi.
- Křídla jsou dostupná ve verzi pro samostatné lakování v ceně křídla MINIMAX bílá.
- Výplň „dutinková dřevotříska“ a plná dřevotříska je připravena ke zkrácení ve standardu.
- Rozměr „110“ je dostupný pouze s výplní „dutinková dřevotříska“. Rozměry prosklení jako u rozměru „100“.
- Možnost libovolného sestavení rozměrů křidel u dvoukřídlých dveří. Křídlo pasivní v rozměrech „30“, „40“, „50“ pouze v plné verzi
- Dvoukřídlé dveře nejsou dostupné s magnetickým zámkem.

## ZA PŘÍPLATEK

- rozměr „100“, „110“
- výplň dutinková dřevotříska
- mřížka, ventilační otvory nebo ventilační výřez
- závěsy PRIME (týká se příslušných zárubní)
- zámek PRIME s čelem lesk (stříbrný nebo zlatý)
- magnetický zámek
- příprava ke zkrácení dveří (maximálně 60 mm)
- zesílení pod samozavírač
- kulaté okénko - z nerezové oceli
- hákový zámek s bočními úchyty (posuvné dveře)
- krytky na závěsy standard (komplet na jeden kus)
- sklo matné tvrzené – model M
- sklo matné tvrzené – model D
- sklo matné tvrzené – model L
- klika

(str. 182)



rámeček se sklem



sklo „činčila“

# LONDÝN, VÍDEŇ



VÍDEŇ B, Bílá



Vídeň P, Bílá



LONDÝN P



LONDÝN O



LONDÝN B



LONDÝN C



VÍDEŇ P



VÍDEŇ O



VÍDEŇ B



VÍDEŇ C

ČESKÁ  
NORMA

60 - 90



120 - 180



## DEKORY

Lak Standard ★★★★★

Bílá  
(RAL 9003)

## KONSTRUKCE KŘÍDLA

Stabilizační výplň je oboustranně obložena profilovanou HDF deskou.

## PŘÍSLUŠENSTVÍ V CENĚ KŘÍDLA

- Tři čepové závěsy standard, dále je dostupný také balíček PRIME, viz za příplatek
- Zámek: pro dózický klíč, pro WC sadu nebo přizpůsobený pro cylindrickou vložku
- Sklo vzor: „činčila“
- Kulatá úchytka (k posuvným dveřím).

## ZÁRUBEŇ

Doporučené polodrážkové zárubně:

- Porta SYSTEM s fólií Portadecor str. 156
- MINIMAX s fólií Portadecor str. 154

## POZNÁMKY

- Možnost libovolného sestavení rozměrů křídel u dvoukřídlých dveří.
- Doporučujeme kliku a kování Royal, viz str. 182.
- Dvoukřídlé dveře nejsou dostupné s magnetickým zámkem.

## ZA PŘÍPLATEK

- ventilační otvory nebo ventilační výřez
- příprava ke zkrácení dveří (maximálně 60 mm)
- magnetický zámek
- závěsy PRIME (týká se příslušných zárubní)
- zámek PRIME s čelem lesk (stříbrný nebo zlatý)
- zesílení pod samozavírač
- hákový zámek s bočními úchyty (posuvné dveře)
- krytky na závěsy standard (komplet na jeden kus)
- klika

(str. 182)

LONDÝN, VÍDEŇ  
struktura dřeva

# Porta ROYAL Premium



Porta ROYAL Premium A, Bílá



Porta ROYAL Premium A, Bílá



model P



model M



model A



## DEKORY

Lak Premium ★★★★★

Bílá  
(RAL 9003)

### KONSTRUKCE KŘÍDLA

Stabilizační výplň nebo dřevotřísková deska plná (za příplatek) je oboustranně obložena profilovanou HDF deskou.

### PŘÍSLUŠENSTVÍ V CENĚ KŘÍDLA

- Tři čepové závěsy standard, dále je dostupný také balíček PRIME, viz za příplatek
- Zámek: pro dózický klíč, pro WC sadu nebo přizpůsobený pro cylindrickou vložku
- Matné sklo
- Kulatá úchytka (k posuvným dveřím).

### ZÁRUBĚŇ

Doporučené polodrážkové zárubně:

- Porta SYSTEM s fólií Premium str. 156
- MINIMAX s fólií Premium str. 154

Doporučené bezpodrážkové zárubně:

- Porta SYSTEM ELEGANCE s fólií Premium str. 160
- LEVEL s fólií Premium str. 162

### POZNÁMKY

- Možnost libovolného sestavení rozměrů křídel u dvoukřídlých dveří.
- Doporučujeme kliku a kování Royal, viz str. 182.
- Dvoukřídlé dveře nejsou dostupné s magnetickým zámkem.

### ZA PŘÍPLATEK

- ventilační otvory nebo ventilační výřez
- příprava ke zkrácení dveří (maximálně 60 mm)
- magnetický zámek
- výplň dřevotřísková plná
- **AKCE** – paket PRIME
- zesílení pod samozavírač
- hákový zámek s bočními úchyty (posuvné dveře)
- krytky na závěsy standard (komplet na jeden kus)
- klika

(str. 182)



ideálně hladký povrch



# Porta SKANDIA Premium



DOPORUČUJEME

Čistá jednoduchosť skandinávského stylu.

Porta SKANDIA Premium A.0, Bílá



Porta SKANDIA Premium A.0, Bílá



model A.0



model B.0

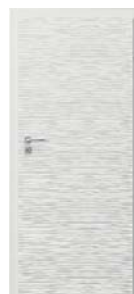

model R.0



## DEKORY

Lak Premium ★★★★★

Bílá  
(RAL 9003)

### KONSTRUKCE KŘÍDLA

Stabilizační výplň nebo dřevotřísková deska plná (za příplatek) je oboustranně obložena profilovanou HDF deskou.

### PŘÍSLUŠENSTVÍ V CENĚ KŘÍDLA

- Tři čepové závěsy standard, dále je dostupný také balíček PRIME, viz za příplatek
- Zámek: pro dózický klíč, pro WC sadu nebo přizpůsobený pro cylindrickou vložku
- Kulatá úchytky (k posuvným dveřím)

### ZÁRUBEŇ

Doporučené polodrážkové zárubně:

- Porta SYSTEM s fólií Premium str. 156
- MINIMAX s fólií Premium str. 154

Doporučené bezpodrážkové zárubně:

- Porta SYSTEM ELEGANCE s fólií Premium str. 160
- LEVEL s fólií Premium str. 162

### POZNÁMKY

- Možnost libovolného sestavení rozměrů křídel u dvoukřídlých dveří.
- Dvoukřídlé dveře nejsou dostupné s magnetickým zámkem.

### ZA PŘÍPLATEK

- ventilační otvory nebo ventilační výřez
- výplň dutinková dřevotřísková (model R.0) nebo plná (model A.0, B.0)
- příprava ke zkrácení dveří (maximálně 60 mm)
- **AKCE** – paket PRIME
- zesílení pro samozavírač
- magnetický zámek
- hákový zámek s bočními úchyty (posuvné dveře)
- krytky na závěsy standard (komplet na jeden kus)
- klika

(str. 182)

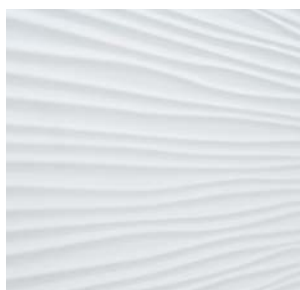

reliéf, model R.0

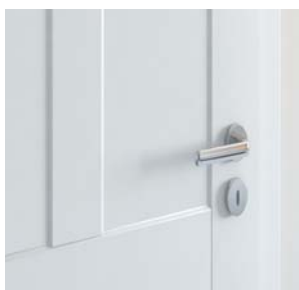

ideálně hladký povrch  
model A.0, B.0

# Porta VECTOR, FORM Premium

**TOP**  
KOLEKCE



Porta VECTOR Premium E, Bílá



LAK  
PREMIUM



VYSOKÁ  
ODOLNOST



Porta VECTOR Premium V, Bílá



VECTOR T



VECTOR A



VECTOR B



VECTOR C



VECTOR E



VECTOR U



VECTOR V



VECTOR W



VECTOR Y



VECTOR Q

NOVINKA

NOVINKA



FORM 1



FORM 2



FORM 3



FORM 5



## DEKORY

## Lak Premium ★★★★★☆

Bílá  
(RAL 9003)

## Barva Akrylátová UV ★★★★★☆

NOVÁ

Bílá  
(RAL 9003)

Nechte pracovat fantazii! Máte nápad na vlastní model? Můžete si nechat provést libovolné frézování s Porta KONTRAKT, podrobnosti ohledně nestandardních objednávek, viz. str. 210.

## VŠIMNĚTE SI

Pokud hledáte prosklené dveře, které se, budou hodit k této kolekci, podívejte se rovněž na kolekci Porta FOCUS Premium str. 26

## VŠIMNĚTE SI

Akrylátová barva s vysokou odolností proti:  
- zašpinění (káva, alkohol, mastnota)  
- otěru  
- poškrábání  
- nárazům.  
**Záruka trvalé barvy na dlouhá léta.  
Ke křídlu doporučujeme zárubeň  
s povrchem Akrylátová Barva UV.**



Prohlédněte si kolekci Porta VECTOR:  
[www.porta.com.pl/dm/portavector.wmv](http://www.porta.com.pl/dm/portavector.wmv)

## KONSTRUKCE KŘÍDLA

Výplň tvoří „voština“ nebo dutinková dřevotříska (pouze za příplatek). Rám včetně výplně je oboustranně opláštěný HDF deskou.

## PŘÍSLUŠENSTVÍ V CENĚ KŘÍDLA

- Tři čepové závěsy standard, dále je dostupný také balíček PRIME, viz za příplatek
- Zámek: pro dózický klíč, pro WC sadu nebo přizpůsobený pro cylindrickou vložku
- Kulatá úchytky (k posuvným dveřím)

## ZÁRUBEŇ

Doporučené polodrážkové zárubně:

- Porta SYSTEM s fólií Premium nebo v akrylové UV barvě str. 156
- MINIMAX s fólií Premium nebo v akrylové UV barvě str. 154

Doporučené bezpodrážkové zárubně:

- Porta SYSTEM ELEGANCE s fólií Premium nebo v akrylové UV barvě str. 160
- LEVEL s fólií Premium nebo v akrylové UV barvě str. 162

## POZNÁMKY

- Možnost libovolného sestavení rozměrů křidel u dvoukřídlych dveří. Pasivní křídlo (boční panel) v rozměrech „30“, „40“, „50“ bez frézování.
- Dvoukřídle dveře nejsou dostupné s magnetickým zámkem.

## ZA PŘÍPLATEK

- rozměr „100“
- výplň dutinková dřevotříska
- ventilační otvory nebo ventilační výřez
- příprava ke zkrácení dveří (maximálně 60 mm)
- AKCE – paket PRIME
- třetí závěs 3D (příplatek k ceně zárubně)
- zesílení pro samozavírač
- magnetický zámek
- hákový zámek s bočními úchyty (posuvné dveře)
- krytky na závěsy standard (komplet na jeden kus)
- klika

(str. 182)



detail frézování



chromovaná aplikace

# Porta FOCUS Premium

**TOP**  
KOLEKCE



Porta FOCUS Premium 4.A, Bílá



LAK  
PREMIUM



VYSOKÁ  
ODOLNOST



Porta FOCUS Premium 4.A, Bílá

NOVINKA



model 5.A

NOVINKA



model 5.B

NOVINKA



model 5.C

NOVINKA



model 4.A



model 4.B



model 4.C

NOVINKA



Porta VECTOR  
model E  
str. 22

NOVINKA



model 4.D



model 4.E





## DEKORY

## Lak Premium ★★★★★☆

Bílá  
(RAL 9003)

## Barva Akrylátová UV ★★★★★☆

NOVÁ

Bílá  
(RAL 9003)

## VŠIMNĚTE SI

Pokud hledáte dveře plné, které se budou hodit k této kolekci, podívejte se rovněž na kolekci Porta VECTOR Premium str. 24

## VŠIMNĚTE SI

Akrylátová barva s vysokou odolností proti:  
- zašpinění (káva, alkohol, mastnota)  
- otěru  
- poškrábání  
- nárazům.

**Záruka trvalé barvy na dlouhá léta.  
Ke křídlu doporučujeme zárubeň  
s povrchem Akrylátová Barva UV.**

## KONSTRUKCE KŘÍDLA

Výplň tvoří „voština“ nebo dutinková dřevotříška v rámu zhotoveném z lepeného jehličnatého dřeva zesíleném vnitřním překližkovým rámem (pouze za příplatek). Rám včetně výplně je oboustranně opláštěný HDF deskou. Vzory jsou proskleny matným tvrzeným sklem o tloušťce 8 mm, které představuje konstrukční prvek křídla.

## PŘÍSLUŠENSTVÍ V CENĚ KŘÍDLA

- Tři čepové závěsy standard, dále je dostupný také balíček PRIME, viz ZA PŘÍPLATEK
- Zámek: pro dózický klíč, pro WC sadu nebo přizpůsobený pro cylindrickou vložku
- Matné tvrzené sklo o tl. 8 mm
- Kulatá úchytky (k posuvným dveřím)

## ZÁRUBEŇ

Doporučené polodrážkové zárubně:

- Porta SYSTEM s fólií Premium nebo v akrylové UV barvě str. 156
- MINIMAX s fólií Premium nebo v akrylové UV barvě str. 154

Doporučené bezpodrážkové zárubně:

- Porta SYSTEM ELEGANCE s fólií Premium nebo v akrylové UV barvě str. 160
- LEVEL s fólií Premium nebo v akrylové UV barvě str. 162

## POZNÁMKY

- Možnost libovolného sestavení rozměrů křidel u dvoukřídlových dveří. U dvoukřídlových bezpodrážkových dveří je nutné objednávat aktivní a pasivní křídlo.
- Model 4.B, 4.D je dostupný pouze s výplní „dutinková dřevotříška“ bez doplňkového příplatku.
- **Stálý rozměr prosklení pouze u modelů 4.A.**
- Dvoukřídlové dveře nejsou dostupné s magnetickým zámkem.
- V prosklených modelech je ventilační výřez dostupný pouze v polské normě.

## ZA PŘÍPLATEK

- rozměr „100“
- výplň dutinková dřevotříška
- ventilační otvory nebo ventilační výřez
- příprava ke zkrácení dveří (maximálně 60 mm)
- **AKCE** – paket PRIME
- třetí závěs 3D (příplatek k ceně zárubně)
- zesílení pro samozavírač
- magnetický zámek
- hákový zámek s bočními úchyty (posuvné dveře)
- krytky na závěsy standard (komplet na jeden kus)
- klika

(str. 182)



detail frézování model 4.D



spojení se sklem „na hranu“

# Porta DESIRE



Porta DESIRE 3, Bílá (RAL 9003)

**UV**  
VYSOKÁ  
ODOLNOST



Porta DESIRE 3, Bílá (RAL 9003)



model 1

model 2

model 3

model 4



## DEKORY

### Barva Akrylátová UV ★★★★★

Bílá  
(RAL 9003)

#### VŠIMNĚTE SI

Akrylátová barva s vysokou odolností proti:  
- zašpinění (káva, alkohol, mastnota)  
- otěru  
- poškrábání  
- nárazům.

**Záruka trvalé barvy na dlouhá léta.  
Ke křídlu doporučujeme zárubeň  
s povrchem Akrylátová Barva UV.**

## KONSTRUKCE KŘÍDLA

Výplň je dutinková dřevotřísková v rámu z překližky z jehličnanu. Rám včetně výplně je oboustranně opláštěný HDF deskou. **Saténový hladký povrch nátěru vznikl díky UVlakování.** Model 3 a 4 je s intarziemi (stříbrné intarzie).

## PŘÍSLUŠENSTVÍ V CENĚ KŘÍDLA

- Tři závěsy PRIME nebo čepové standard.
- Zámek s čelem stříbrný nebo zlatý lesk: pro dózický klíč, pro WC sadu
- Příprava pro zkrácení dveří, maximálně 60 mm

## ZÁRUBEŇ

Doporučené polodrážkové zárubně:

- Porta SYSTEM s fólií Premium nebo v akrylové UV barvě *str. 156*
- MINIMAX s fólií Premium nebo v akrylové UV barvě *str. 154*

Doporučené bezpodrážkové zárubně:

- Porta SYSTEM ELEGANCE s fólií Premium nebo v akrylové UV barvě *str. 160*
- LEVEL s fólií Premium nebo v akrylové UV barvě *str. 162*

## POZNÁMKY

- Možnost libovolného sestavení rozměrů křidel u dvoukřídlových dveří.
- Dvoukřídlové dveře nejsou dostupné s magnetickým zámkem.
- Výška „2200“ realizace Oddělením Kontrakt viz *str. 210*.
- Polodrážkové dveře vybavené 3 závěsy typu PRIME (dostupné pouze v PN), bezpodrážkové 2 závěsy 3D – závěsy jsou balené se zárubní.

## ZA PŘÍPLATEK

- rozměr „100“
- ventilační výřez
- třetí závěs 3D (příplatek k ceně zárubně)
- magnetický zámek
- klika

(*str. 182*)



frézování model 2



intarzie model 3 a 4

# Porta GRANDE



## DOPORUČUJEME

Zrcadlo je ideálním řešením pro malé byty. Opticky zvětšuje a prosvětluje prostor.

Porta GRANDE B.3, Bílá (RAL 9003)

Použijte podlahovou lištu GRANDE viz str. 184

**UV**  
VYSOKÁ  
ODOLNOST



Porta GRANDE A.0, Bílá (RAL 9003)



model A.0



model A.1



model A.1  
se zrcadlem



model B.0



model B.1



model B.2



model B.3



model C.0



model C.1



model D.0



model D.1



## DEKORY

### Barva Akrylátová UV ★★★★★



#### VŠIMNĚTE SI

Akrylátová barva s vysokou odolností proti:  
- zašpinění (káva, alkohol, mastnota)  
- otěru  
- poškrábání  
- nárazům.

**Záruka trvalé barvy na dlouhá léta.  
Ke křídlu doporučujeme záruběň  
s povrchem Akrylátová Barva UV.**

## KONSTRUKCE KŘÍDLA

**Saténově hladký lakovaný povrch vzniká díky technice lakování UV.**  
Model A.1 lze zhotovit se zrcadlem na jedné nebo na obou stranách.

Při výběru křídla se zrcadlem na jedné straně se na druhé nachází plná deska.

## PŘÍSLUŠENSTVÍ V CENĚ KŘÍDLA

- Tři závěsy PRIME nebo čepové standard.
- Zámek s čelem stříbrný nebo zlatý lesk: pro dózický klíč, pro WC sadu
- Matné tvrzené sklo
- Kulatá úchytky (k posuvným dveřím)
- Příprava pro zkrácení dveří, maximálně 60 mm

## ZÁRUBEŇ

Doporučené polodrážkové zárubně:

- Porta SYSTEM s fólií Premium nebo v akrylové UV barvě *str. 156*
- MINIMAX s fólií Premium nebo v akrylové UV barvě *str. 154*

Doporučené bezpolodrážkové zárubně:

- Porta SYSTEM ELEGANCE s fólií Premium nebo v akrylové UV barvě *str. 160*
- LEVEL s fólií Premium nebo v akrylové UV barvě *str. 162*

## POZNÁMKY

- Možnost libovolného sestavení rozměrů křidel u dvoukřídlových dveří.
- Dvoukřídlové dveře nejsou dostupné s magnetickým zámkem.
- Polodrážkové dveře vybavené 3 závěsy typu PRIME (dostupné pouze v PN), bezpolodrážkové 2 závěsy 3D – závěsy jsou balené se zárubní.

## ZA PŘÍPLATEK

- rozměr „100“
- ventilační výřez
- třetí závěs 3D (příplatek k ceně zárubně)
- magnetický zámek
- zrcadlo na jednu stranu
- zrcadlo na obou stranách
- hákový zámek s bočními úchyty (posuvné dveře)
- klíka

(str. 182)



zrcadlo



rámová konstrukce



plochý panel





Porta KONCEPT, model A.9, Dub Přírodní  
viz. str. 34

# DVEŘE INTERIÉROVÉ RÁMOVÉ SE SYNTETICKÝM POVRCHEM

Porta KONCEPT, skupina A a B

Porta KONCEPT, skupina C

Porta KONCEPT, skupina H

Porta KONCEPT, skupina K

Porta BALANCE

Porta HARMONY

Porta INSPIRE, skupina A a B

Porta INSPIRE, skupina C

Kolekce rámových dveří se vyznačuje speciální vícevrstvou dřevěnou konstrukcí. V těchto kolekcích naleznete známé a populární modely dveří, které se těší dlouholeté neslábající popularitě, např. kolekce dveří Porta KONCEPT s vysokou kvalitou fólií Portasynchro 3D a Portaperfect 3D. Ve skupině fólií Portaperfect 3D prezentujeme novou barvu Dub Přírodní.

# Porta KONCEPT, skupina A,B

TOP  
KOLEKCE



DOPORUČUJEME

Tradiční rámová konstrukce je zárukou dlouholeté životnosti.

Porta KONCEPT A.9, Dub Přírodní



Porta KONCEPT A.9, Dub Přírodní



model A.0



model A.2



model A.3



model A.4



model A.6



model A.7



model A.8



model A.9



model B.0



model B.1



## DEKORY

## Fólie Portadecor ★★★★★



\* do vyčerpání zásob

## Fólie Portasynchro 3D ★★★★★

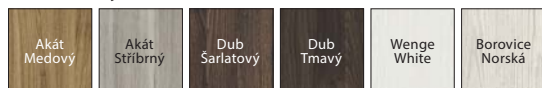

## Fólie Super Matt ★★★★★



## Fólie Portadur ★★★★★



## Fólie Portaperfect 3D ★★★★★



## KONSTRUKCE KŘÍDLA

Křídla se v závislosti na vzoru skládají z horizontálních rámmů, desek a matnýchskel. Matná skla jsou vyrobena z tvrzeného skla o tl. 6 mm.

## PŘÍSLUŠENSTVÍ V CENĚ KŘÍDLA

- Zámek dostupný ve třech variantách: pro dózický klíč, pro WC sadu nebo přizpůsobený pro cylindrickou vložku
- Tři čepové závěsy standard, dále je dostupný také balíček PRIME, viz ZA PŘÍPLATEK
- Tvrzené matné sklo
- Příprava pro zkrácení dveří, maximálně 60 mm
- Kulatá úchytky (k posuvným dveřím)

## ZÁRUBEŇ

Doporučené polodrážkové zárubně:

- Porta SYSTEM str. 156
- MINIMAX str. 154

Doporučené bezpodrážkové zárubně:

- Porta SYSTEM ELEGANCE str. 160
- LEVEL str. 162

## POZNÁMKY

- Možnost libovolného sestavení rozměrů křídel u dvoukřídlých dveří. U dvoukřídlých bezpodrážkových dveří je nutné objednávat aktivní a pasivní křídlo.
- Dvoukřídlé dveře nejsou dostupné s magnetickým zámkem.

## ZA PŘÍPLATEK

- rozměr „100“
- ventilační otvory nebo ventilační výřez
- závěsy PRIME (týká se příslušných zárubní)
- zámek PRIME s čelem lesk (stříbrný nebo zlatý)
- třetí závěs 3D (příplatek k ceně zárubně)
- magnetický zámek
- hákový zámek s bočními úchyty (posuvné dveře)
- krytky na závěsy standard (komplet na jeden kus)
- klika

(str. 182)

## DOPORUČJEME!

SPECIÁLNÍ DŘEVĚNÁ  
VÍCEVRSTVÁ  
KONSTRUKCE



matné sklo



plochý panel

# Porta KONCEPT, skupina C

TOP  
KOLEKCE



DOPORUČUJEME

Tradiční rámová konstrukce je zárukou dlouholeté životnosti.

Porta KONCEPT C.6, Bílá



Porta KONCEPT C.6, Bílá



model C.0



model C.1



model C.2



model C.3



model C.4



model C.5



model C.6





## DEKORY

## Fólie Portadecor ★★★★★



\* do vyčerpání zásob

## Fólie Portasynchro 3D ★★★★★

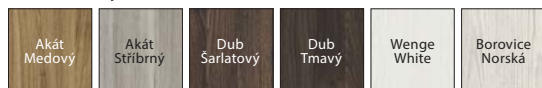

## Fólie Super Matt ★★★★★



## Fólie Portadur ★★★★★



## Fólie Portaperfect 3D ★★★★★



## DOPORUČUJEME!

SPECIÁLNÍ DŘEVĚNÁ  
VÍCEVRSTVÁ  
KONSTRUKCE

matné sklo



plochý panel

## KONSTRUKCE KŘÍDLA

Křídla se v závislosti na vzoru skládají z horizontálních rámců, desek a matných skel. Matná skla jsou vyrobena z tvrzeného skla o tl. 6 mm.

## PŘÍSLUŠENSTVÍ V CENĚ KŘÍDLA

- Zámek dostupný ve třech variantách: pro dózický klíč, pro WC sadu nebo přizpůsobený pro cylindrickou vložku
- Tři čepové závěsy standard, dále je dostupný také balíček PRIME, viz ZA PŘÍPLATEK
- Tvrzené matné sklo
- Příprava pro zkrácení dveří, maximálně 60 mm
- Kulatá úchytky (k posuvným dveřím)

## ZÁRUBEŇ

Doporučené polodrážkové zárubně:

- Porta SYSTEM str. 156
- MINIMAX str. 154

Doporučené bezpolodrážkové zárubně:

- Porta SYSTEM ELEGANCE str. 160
- LEVEL str. 162

## POZNÁMKY

- Možnost libovolného sestavení rozměrů křídel u dvoukřídlých dveří. U dvoukřídlých bezpolodrážkových dveří je nutné objednávat aktivní a pasivní křídlo.
- Dvoukřídlé dveře nejsou dostupné s magnetickým zámkem.

## ZA PŘÍPLATEK

- rozměr „100“
- ventilační otvory nebo ventilační výřez
- závěsy PRIME (týká se příslušných zárubní)
- zámek PRIME s čelem lesk (stříbrný nebo zlatý)
- třetí závěs 3D (příplatek k ceně zárubně)
- magnetický zámek
- hákový zámek s bočními úchyty (posuvné dveře)
- krytky na závěsy standard (komplet na jeden kus)
- klika

(str. 182)

# Porta KONCEPT, skupina H

TOP  
KOLEKCE



DOPORUČUJEME

Tradiční rámová konstrukce je zárukou dlouholeté životnosti.

Porta KONCEPT H.4, Borovice Norská



Porta KONCEPT H.4, Borovice Norská



model H.0



model H.1



model H.2



model H.4

ČESKÁ  
NORMA

RÁMOVÉ



60-100



120-200



## DEKORY

## Fólie Portadecor ★★★★★☆



\* do vyčerpání zásob

## Fólie Portasynchro 3D ★★★★★☆



## Fólie Super Matt ★★★★★☆



## Fólie Portadur ★★★★★☆



## Fólie Portaperfect 3D ★★★★★☆



## KONSTRUKCE KŘÍDLA

Křídla se v závislosti na vzoru skládají z horizontálních rámmů, desek a matnýchskel. Matná skla jsou vyrobena z tvrzeného skla o tl. 6 mm.

## PŘÍSLUŠENSTVÍ V CENĚ KŘÍDLA

- Zámek dostupný ve třech variantách: pro dózický klíč, pro WC sadu nebo přizpůsobený pro cylindrickou vložku
- Tři čepové závěsy standard, dále je dostupný také balíček PRIME, viz ZA PŘÍPLATEK
- Tvrzené matné
- Příprava pro zkrácení dveří, maximálně 60 mm
- Kulatá úchytky (k posuvným dveřím)

## ZÁRUBEŇ

Doporučené polodrážkové zárubně:

- Porta SYSTEM str. 156
- MINIMAX str. 154

Doporučené bezpodrážkové zárubně:

- Porta SYSTEM ELEGANCE str. 160
- LEVEL str. 162

## POZNÁMKY

- Možnost libovolného sestavení rozměrů křídel u dvoukřídlých dveří. U dvoukřídlých bezpodrážkových dveří je nutné objednávat aktivní a pasivní křídlo.
- Dvoukřídlé dveře nejsou dostupné s magnetickým zámkem.

## ZA PŘÍPLATEK

- rozměr „100“
- ventilační otvory nebo ventilační výřez
- závěsy PRIME (týká se příslušných zárubní)
- zámek PRIME s čelem lesk (stříbrný nebo zlatý)
- třetí závěs 3D (příplatek k ceně zárubně)
- magnetický zámek
- hákový zámek s bočními úchyty (posuvné dveře)
- krytky na závěsy standard (komplet na jeden kus)
- klika

(str. 182)



matné sklo



plochý panel

# Porta KONCEPT, skupina K

TOP  
KOLEKCE



DOPORUČUJEME

Tradiční rámová konstrukce je zárukou dlouholeté životnosti.

Porta KONCEPT K.3, Akát Stříbrný



Porta KONCEPT K.3, Akát Stříbrný



model K.0



model K.1



model K.2



model K.3



## DEKORY

## Fólie Portadecor ★★★★★



\* do vyčerpání zásob

## Fólie Portasynchro 3D ★★★★★

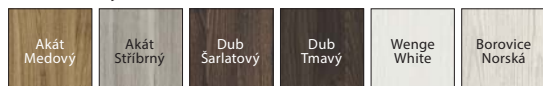

## Fólie Super Matt ★★★★★



## Fólie Portadur ★★★★★



## Fólie Portaperfect 3D ★★★★★



## KONSTRUKCE KŘÍDLA

Křídla se v závislosti na vzoru skládají z horizontálních rámu, desek a matnýchskel. Matná skla jsou vyrobena z tvrzeného skla o tl. 6 mm.

## PŘÍSLUŠENSTVÍ V CENĚ KŘÍDLA

- Zámek dostupný ve třech variantách: pro dózický klíč, pro WC sadu nebo přizpůsobený pro cylindrickou vložku
- Tři čepové závěsy standard, dále je dostupný také balíček PRIME, viz ZA PŘÍPLATEK
- Tvrzené matné sklo
- Příprava pro zkrácení dveří, maximálně 60 mm
- Kulatá úchytká (k posuvným dveřím)

## ZÁRUBEŇ

Doporučené polodrážkové zárubně:

- Porta SYSTEM str. 156
- MINIMAX str. 154

Doporučené bezpolodrážkové zárubně:

- Porta SYSTEM ELEGANCE str. 160
- LEVEL str. 162

## POZNÁMKY

- Možnost libovolného sestavení rozměrů křidel u dvoukřídlových dveří. U dvoukřídlových bezpolodrážkových dveří je nutné objednávat aktivní a pasivní křídlo.
- Dvoukřídlové dveře nejsou dostupné s magnetickým zámkem.

## ZA PŘÍPLATEK

- rozměr „100“
- ventilační otvory nebo ventilační výřez
- závěsy PRIME (týká se příslušných zárubní)
- zámek PRIME s čelem lesk (stříbrný nebo zlatý)
- třetí záves 3D (příplatek k ceně zárubně)
- magnetický zámek
- hákový zámek s bočními úchyty (posuvné dveře)
- krytky na závěsy standard (komplet na jeden kus)
- klika

(str. 182)

## DOPORUČUJEME!

SPECIÁLNÍ DŘEVĚNÁ  
VÍCEVRSTVÁ  
KONSTRUKCE



matné sklo



plochý panel



# Porta BALANCE



Porta BALANCE D.0, D.3, Wenge White



Porta BALANCE D.0, Wenge White



model A.0



model A.2



model B.0



model B.1



model C.0



model C.1



model C.2



model C.5

NOVINKA



model D.0

NOVINKA



model D.1

NOVINKA



model D.2

NOVINKA



model D.3

ČESKÁ  
NORMA

RÁMOVÉ



60 - 100



120 - 200



## DEKORY

## Fólie Portasynchro 3D ★★★★★

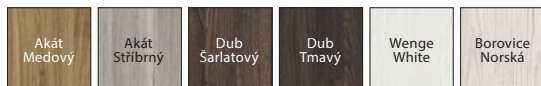

## Fólie Portaperfect 3D ★★★★★



## KONSTRUKCE KŘÍDLA

Křídla se v závislosti na vzoru skládají z horizontálních rámců, desek a matnýchskel. Matná skla jsou vyrobena z tvrzeného skla o tl. 4 mm.

## PŘÍSLUŠENSTVÍ V CENĚ KŘÍDLA

- Zámek dostupný ve třech variantách: pro dózický klíč, pro WC sadu nebo přizpůsobený pro cylindrickou vložku
- Tři čepové závěsy standard, dále je dostupný také balíček PRIME, viz ZA PŘÍPLATEK
- Tvrzené matné sklo
- Kulatá úchytky (k posuvným dveřím)

## ZÁRUBĚŇ

Doporučené polodrážkové zárubně:

- Porta SYSTEM str. 156
- MINIMAX str. 154

Doporučené bezpolodrážkové zárubně:

- Porta SYSTEM ELEGANCE str. 160
- LEVEL str. 162

## POZNÁMKY

- Možnost libovolného sestavení rozměrů křídel u dvoukřídlých dveří. U dvoukřídlých bezpolodrážkových dveří je nutné objednávat aktivní a pasivní křídlo.
- Dvoukřídlé dveře nejsou dostupné s magnetickým zámkem.

## ZA PŘÍPLATEK

- rozměr „100“
- ventilační otvory nebo ventilační výřez
- závěsy PRIME (týká se příslušných zárubní)
- zámek PRIME s čelem lesk (stříbrný nebo zlatý)
- třetí závěs 3D (příplatek k ceně zárubně)
- magnetický zámek
- hákový zámek s bočními úchyty (posuvné dveře)
- krytky na závěsy standard (komplet na jeden kus)
- klika

(str. 182)



matné sklo



výplňový panel

# Porta HARMONY



Porta HARMONY B.0, Dub Sibiřský



Porta HARMONY B.0, Dub Sibiřský



model A.0



model A.1



model A.2



model B.0



model B.1



model B.2



model B.3



model C.0



model C.1

ČESKÁ  
NORMA

RÁMOVÉ



60-100



120-200



## DEKORY

## Fólie Portasynchro 3D ★★★★★



## Fólie Portaperfect 3D ★★★★★



## KONSTRUKCE KŘÍDLA

Křídla se v závislosti na vzoru skládají z horizontálních rámců, desek a matnýchskel. Matná skla jsou vyrobena z tvrzeného skla o tl. 4 mm.

## PŘÍSLUŠENSTVÍ V CENĚ KŘÍDLA

- Zámek dostupný ve třech variantách: pro dózický klíč, pro WC sadu nebo přizpůsobený pro cylindrickou vložku
- Tři čepové závěsy standard, dále je dostupný také balíček PRIME, viz ZA PŘÍPLATEK
- Tvrzené matné sklo
- Kulatá úchytka (k posuvným dveřím)

## ZÁRUBĚŇ

Doporučené polodrážkové zárubně:

- Porta SYSTEM str. 156
- MINIMAX str. 154

Doporučené bezpolodrážkové zárubně:

- Porta SYSTEM ELEGANCE str. 160
- LEVEL str. 162

## POZNÁMKY

- Možnost libovolného sestavení rozměrů křídel u dvoukřídlých dveří. U dvoukřídlých bezpolodrážkových dveří je nutné objednat aktivní a pasivní křídlo.
- Dvoukřídlé dveře nejsou dostupné s magnetickým zámkem.

## ZA PŘÍPLATEK

- rozměr „100“
- ventilační otvory nebo ventilační výřez
- závěsy PRIME (týká se příslušných zárubní)
- zámek PRIME s čelem lesk (stříbrný nebo zlatý)
- třetí závěs 3D (příplatek k ceně zárubně)
- magnetický zámek
- hákový zámek s bočními úchyty (posuvné dveře)
- krytky na závěsy standard (komplet na jeden kus)
- kliky

(str. 182)



matné sklo

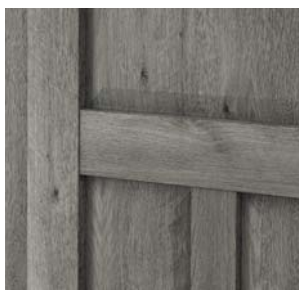

výplňový panel

# Porta INSPIRE, skupina A, B



## DOPORUČUJEME

Zrcadlo představuje ideální řešení pro malé byty. Opticky zvětšuje a rozjasňuje místnost.

Porta INSPIRE A.0, Bílá, modul retro



Porta INSPIRE A.0, Bílá



model A.0



model A.1



model A.1  
se zrcadlem



model B.0



model B.1



model B.2



model B.3





## DEKORY

## Fólie Portasynchro 3D ★★★★★☆



## Fólie Super Matt ★★★★★☆



## Fólie Portaperfect 3D ★★★★★☆



## KONSTRUKCE KŘÍDLA

Křídla se v závislosti na vzoru skládají z horizontálních rámců, desek a matnýchskel. Matná skla jsou vyrobena z tvrzeného skla o tl. 6 mm.

Model A.1 lze zhotovit se zrcadlem na jedné nebo na obou stranách. Při výběru křídla se zrcadlem na jedné straně se na druhé nachází plná deska.

## PŘÍSLUŠENSTVÍ V CENĚ KŘÍDLA

- Zámek dostupný ve třech variantách: pro dózický klíč, pro WC sadu nebo přizpůsobený pro cylindrickou vložku
- Tři čepové závěsy standard, dále je dostupný také balíček PRIME, viz ZA PŘÍPLATEK
- Tvrzené matné sklo „rámeček“ a matné sklo
- Příprava pro zkrácení dveří maximálně 60 mm
- Kulatá úchytky (k posuvným dveřím)

## ZÁRUBĚŇ

Doporučené polodrážkové zárubně:

- Porta SYSTEM str. 156
- MINIMAX str. 154

Doporučené bezpolodrážkové zárubně:

- Porta SYSTEM ELEGANCE str. 160
- LEVEL str. 162

## POZNÁMKY

- Možnost libovolného sestavení rozměrů křidel u dvoukřídlových dveří. U dvoukřídlových bezpolodrážkových dveří je nutné objednávat aktivní a pasivní křídlo.
- **V případě zvolení modelu se zrcadlem na jedné straně, bude na straně druhé plná deska.**
- Dvoukřídlové dveře nejsou dostupné s magnetickým zámkem.

## ZA PŘÍPLATEK

- rozměr „100“
- ventilační otvory nebo ventilační výřez
- závěsy PRIME (týká se příslušných zárubní)
- zámek PRIME s čelem lesk (stříbrný nebo zlatý)
- třetí závěs 3D (příplatek k ceně zárubně)
- magnetický zámek
- hákový zámek s bočními úchyty (posuvné dveře)
- krytky na závěsy standard (komplet na jeden kus)
- zrcadlo na jednu stranu
- zrcadlo na obou stranách
- klika

(str. 182)

## DOPORUČUJEME!

SPECIÁLNÍ DŘEVĚNÁ  
VÍCEVRSTVÁ  
KONSTRUKCE



matné sklo „rámeček“



elegantní rámeček

# Porta INSPIRE, skupina C



Porta INSPIRE C.4, Dub Klasický



Porta INSPIRE C.4, Dub Klasický



model C.0



model C.1



model C.2



model C.3



model C.4



## DEKORY

## Fólie Portasynchro 3D ★★★★★☆

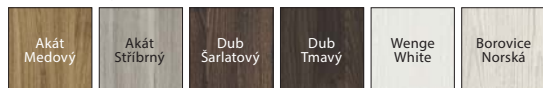

## Fólie Super Matt ★★★★★☆



## Fólie Portaperfect 3D ★★★★★☆

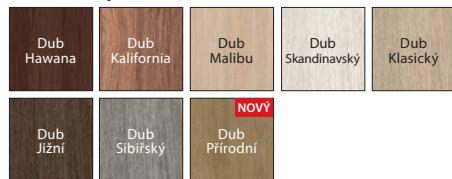

## KONSTRUKCE KŘÍDLA

Křídla se v závislosti na vzoru skládají z horizontálních rámu, desek a matnýchskel. Matná skla jsou vyrobena z tvrzeného skla o tl. 6 mm.

## PŘÍSLUŠENSTVÍ V CENĚ KŘÍDLA

- Zámek dostupný ve třech variantách: pro dózický klíč, pro WC sadu nebo přizpůsobený pro cylindrickou vložku
- Tři čepové závěsy standard, dále je dostupný také balíček PRIME, viz ZA PŘÍPLATEK
- Matné sklo
- Příprava pro zkrácení dveří maximálně 60 mm
- Kulatá úchytky (k posuvným dveřím)

## ZÁRUBĚŇ

Doporučené polodrážkové zárubně:

- Porta SYSTEM str. 156
- MINIMAX str. 154

Doporučené bezpodrážkové zárubně:

- Porta SYSTEM ELEGANCE str. 160
- LEVEL str. 162

## POZNÁMKY

- Možnost libovolného sestavení rozměrů křídel u dvoukřídlých dveří. U dvoukřídlých bezpodrážkových dveří je nutné objednat aktivní a pasivní křídlo.
- Dvoukřídlé dveře nejsou dostupné s magnetickým zámkem.

## ZA PŘÍPLATEK

- rozměr „100“
- ventilační otvory nebo ventilační výřez
- závěsy PRIME (týká se příslušných zárubní)
- zámek PRIME s čelem lesk (stříbrný nebo zlatý)
- třetí závěs 3D (příplatek k ceně zárubně)
- magnetický zámek
- hákový zámek s bočními úchyty (posuvné dveře)
- krytky na závěsy standard (komplet na jeden kus)
- klika

(str. 182)

## DOPORUČUJEME!

SPECIÁLNÍ DŘEVĚNÁ  
VÍCEVRSTVÁ  
KONSTRUKCE



matné sklo



eleganční panel





# DVEŘE INTERIÉROVÉ DESKOVÉ SE SYNTETICKÝM POVRCHEM

Porta DECOR

Porta GRANDDECO

Porta STYL

Porta FIT skupina A, B, C, I

Porta FIT skupina E–H

Porta TWIST

Porta NOVA skupina 2–5

Porta NOVA skupina 6 i 7

Porta LEVEL

Porta LINE

Porta CPL

Porta RESIST

Porta FOCUS

V kolekcích deskových dveří prezentujeme novou kolekci Porta Resist, která obsahuje vybrané modely z celé kolekce deskových dveří.

Kromě toho zde naleznete nový typ povrchu – Gladstone. Věříme, že si najde oblibu u zákazníků, kteří hledají trvanlivost a vysokou odolnost, a kteří oceňují vzhled surového dřeva.



# Porta DECOR

**TOP**  
KOLEKCE



Porta DECOR D, Ořech Bělený



Porta DECOR P, Ořech Bělený

**NOVINKA**



model P



model M



model D



model L



## DEKORY

### Fólie Portadecor ★★★★★☆

Bílá	Šedá Euroinvest	Buk Bawaria	Višeň	Ořech	Wenge
Ořech Bělený	Ořech Verona 2	Ořech Verona 3*	NOVÝ Dub Monaco 1	NOVÝ Dub Monaco 2	NOVÝ Dub Monaco 3

\* do vyčerpání zásob

### Fólie Portasynchro 3D ★★★★★☆

Akát Medový	Akát Stříbrný	Dub Šarlatový	Dub Tmavý	Wenge White	Borovice Norská
-------------	---------------	---------------	-----------	-------------	-----------------

### Fólie Portadur ★★★★★☆

Ořech 2	Ořech 3	Ořech 4
---------	---------	---------

### Fólie Portaperfect 3D ★★★★★☆

Dub Hawana	Dub Kalifornie	Dub Malibu	Dub Skandinávský	Dub Klasický
Dub Jižní	Dub Sibiřský	NOVÝ Dub Přírodní		

## KONSTRUKCE KŘÍDLA

Výplň tvoří „voština“ nebo dutinková dřevotříska. Rám včetně výplně je oboustranně opláštěný HDF deskou.

## PŘÍSLUŠENSTVÍ V CENĚ KŘÍDLA

- Zámek dostupný ve třech variantách: pro dózický klíč, pro WC sadu nebo přizpůsobený pro cylindrickou vložku
- Tři čepové závěsy standard, dále je dostupný také balíček PRIME, viz ZA PŘÍPLATEK
- Sklo vzor „činčila“ nebo matné tvrzené (za příplatek)
- Kulatá úchytky (k posuvným dveřím)

## ZÁRUBEŇ

Doporučené polodrážkové zárubně:

- Porta SYSTEM str. 156
- MINIMAX str. 154
- OCELOVÉ str. 172-177

Doporučené bezpodrážkové zárubně:

- Porta SYSTEM ELEGANCE str. 160
- LEVEL str. 162

## POZNÁMKY

- Křídla s výplní „dutinková dřevotříska“ mají „přípravu ke zkrácení“ ve standardu.
- Rozměr „110“ dostupný pouze s výplní „dutinková dřevotříska“. Rozměry prosklení jako u rozměru „100“.
- Možnost libovolného sestavení rozměrů křídel u dvoukřídlových dveří. Pasivní křídlo (boční panel) v rozměrech „30“, „40“, „50“ pouze v verzi plně. U dvoukřídlových bezpodrážkových dveří je nutné objednat aktivní a pasivní křídlo.
- Dvoukřídlové dveře nejsou dostupné s magnetickým zámkem.

## ZA PŘÍPLATEK

- rozměr „100“, „110“
- výplň dutinková dřevotříska
- mřížka, ventilační otvory nebo ventilační výřez
- závěsy PRIME (týká se příslušných zárubní)
- zámek PRIME s čelem lesk (stříbrný nebo zlatý)
- třetí závěs 3D (příplatek k ceně zárubně)
- magnetický zámek
- příprava pro zkrácení dveří (maximálně 60 mm)
- zesílení pro samozavírač
- kulaté okénko - z nerezové oceli
- hákový zámek s bočními úchyty (posuvné dveře)
- krytky na závěsy standard (komplet na jeden kus)
- matné sklo tvrzené – model M
- matné sklo tvrzené – model D
- matné sklo tvrzené – model L
- klika

(str. 182)



rámeček se sklem



sklo „činčila“

# Porta GRANDDECO



Porta GRANDDECO 3.1, 3.2 Dub Skandinávský



Porta GRANDDECO 3.1, Dub Skandinávský



model 1.1



model 1.2



model 1.3



model 2.1



model 2.2



model 2.3



model 3.1



model 3.2



model 5.1



model 5.2



model 6.1



model 6.2

## DEKORY

### Fólie Portadecor ★★★★★☆



\* do vyčerpání zásob

### Fólie Portasynchro 3D ★★★★★☆

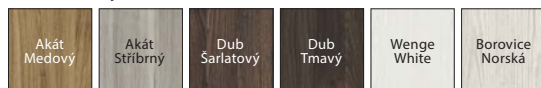

### Fólie Portaperfect 3D ★★★★★☆

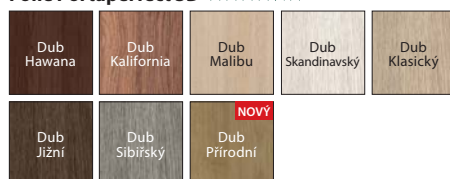

## KONSTRUKCE KŘÍDLA

Výplň křídla tvoří „voština“. Za příplatek je dostupná: dutinková dřevotříska (modely 1.1, 2.1, 3.1, 4.1, 5.1, 6.1) zesíleném vnitřním překližkovým rámem. Rám včetně výplně je oboustranně opláštěný HDF deskou.

## PŘÍSLUŠENSTVÍ V CENĚ KŘÍDLA

- Zámek dostupný ve třech variantách: pro dózický klíč, pro WC sadu nebo přizpůsobený pro cylindrickou vložku
- Tři čepové závěsy standard, dále je dostupný také balíček PRIME, viz ZA PŘÍPLATEK
- Sklo vzor „čínčila“ nebo matné tvrzené
- Kulatá úchytka (k posuvným dveřím)

## ZÁRUBEŇ

Doporučené polodrážkové zárubně:

- Porta SYSTEM str. 156
- MINIMAX str. 154
- OCELOVÉ str. 172-177

Doporučené bezpodrážkové zárubně:

- Porta SYSTEM ELEGANCE str. 160
- LEVEL str. 162

## POZNÁMKY

- Křídla s výplní „dutinková dřevotříska“ mají „přípravu ke zkrácení“ ve standardu.
- Rozměr „110“ dostupný pouze s výplní „dutinková dřevotříska“. Rozměry prosklení jako u rozměru „100“.
- Možnost libovolného sestavení rozměrů křidel u dvoukřídlých dveří. U dvojkřídlých bezpodrážkových dveří je nutné objednat aktivní a pasivní křídlo.
- Dvoukřídlé dveře nejsou dostupné s magnetickým zámkem.

## ZA PŘÍPLATEK

- rozměr „100“, „110“
- výplň dutinková dřevotříska
- výplň plná dřevotříska (prosklená křídla)
- mřížka, ventilační otvory nebo ventilační výřez
- závěsy PRIME (týká se příslušných zárubní)
- zámek PRIME s čelem lesk (stříbrný nebo zlatý)
- třetí závěs 3D (příplatek k ceně zárubně)
- magnetický zámek
- příprava pro zkrácení dveří (maximálně 60 mm)
- zesílení pro samozavírač
- hákový zámek s bočními úchyty (posuvné dveře)
- krytky na závěsy standard (komplet na jeden kus)
- klíka

(str. 182)



matné sklo



vkusný rámeček

# Porta STYL



Porta STYL 1, Dub Kalifornia



Porta STYL 1, Dub Kalifornia



model 1



model 2



model 3



model 4

## DEKORY

### Fólie Portadecor ★★★★★☆

Bílá	Sedá Euroinvest	Buk Bawaria	Víšeň	Ořech	Wenge
Ořech Bělený	Ořech Verona 2	Ořech Verona 3*			

\* do vyčerpání zásob

### Fólie Portasynchro 3D ★★★★★☆

Akát Medový	Akát Stříbrný	Dub Sarlatový	Dub Tmavý	Wenge White	Borovice Norská
-------------	---------------	---------------	-----------	-------------	-----------------

### Fólie Portaperfect 3D ★★★★★☆

Dub Hawana	Dub Kaliforniá	Dub Malibu	Dub Skandinávský	Dub Klasický
Dub Jižní	Dub Sibiřský	Dub Přírodní <b>NOVÝ</b>		

### Laminát CPL HQ 0,2 ★★★★★☆

SKUPINA I	Bílá	Sedá Euroinvest	Antracit HPL/CPL	Buk Porta	Ořech	Ořech Modena 1	Ořech Bělený
	Dub Miláno 1	Dub Miláno 2	Dub Miláno 4	Dub Miláno 5	Dub Přírodní <b>NOVÝ</b>	Ořech Přírodní (mat) <b>NOVÝ</b>	
SKUPINA II	Struktura Tmavý	Pískovec*	Beton Světlý	Beton Tmavý			

\* do vyčerpání zásob

### VŠIMNĚTE SI

Pokud hledáte plně dveře, které se budou hodit k této kolekci, podívejte se rovněž na kolekci Porta DECOR str. 52 nebo Porta CPL str. 72.



model s prosklením

### KONSTRUKCE KŘÍDLA

Výplň „voština“ nebo dutinková dřevotříška zesíleném vnitřním překližkovým rámem (pouze za příplatek). Rám včetně výplně je oboustranně opláštěný HDF deskou. V provedení CPL HQ jsou boky křídla pokryty páskou ABS.

### PŘÍSLUŠENSTVÍ V CENĚ KŘÍDLA

- Zámek dostupný ve třech variantách: pro dózický klíč, pro WC sadu nebo přizpůsobený pro cylindrickou vložku
- Tři čepové závěsy standard, dále je dostupný také balíček PRIME, viz ZA PŘÍPLATEK
- Sklo vzor „čičila“ nebo matné tvrzené
- Kulatá úchytky (k posuvným dveřím)

### ZÁRUBĚŇ

Doporučené polodrážkové zárubně:

- Porta SYSTEM str. 156
- MINIMAX str. 154
- OCELOVÉ str. 172-177

Doporučené bezpodrážkové zárubně:

- Porta SYSTEM ELEGANCE str. 160
- LEVEL str. 162

### POZNÁMKY

- Křídla s výplní „dutinková dřevotříška“ mají „přípravu ke zkrácení“ ve standardu.
- Rozměr „110“ dostupný pouze s výplní „dutinková dřevotříška“. Rozměry prosklení jako u rozměru „100“.
- Možnost libovolného sestavení rozměrů křidel u dvoukřídlých dveří. U dvojkřídlých bezpodrážkových dveří je nutné objednat aktivní a pasivní křídlo.
- Dvoukřídlé dveře nejsou dostupné s magnetickým zámkem.

### ZA PŘÍPLATEK

- rozměr „100“, „110“
- výplň dutinková dřevotříška
- dekory v CPL 0,2 mm – SKUPINA II
- mřížka, ventilační otvory nebo ventilační výřez
- závěsy PRIME (týká se příslušných zárubní)
- zámek PRIME s čelem lesk (stříbrný nebo zlatý)
- třetí závěs 3D (příplatek k ceně zárubně)
- magnetický zámek
- **AKCE** – u dveří s povrchem CPL – paket PRIME
- příprava pro zkrácení dveří (maximálně 60 mm)
- zesílení pro samozavírač
- hákový zámek s bočními úchyty (posuvné dveře)
- krytky na závěsy standard (komplet na jeden kus)
- klika

(str. 182)

# Porta FIT, skupina A, B, C, I



DOPORUČUJEME

Spojení pevné konstrukce s moderním designem.

Porta FIT I.1, Šedá Euroinvest



Porta FIT I.1, Šedá Euroinvest



model A.2



model A.6



model B.2



model B.5



model C.0



model C.1



model C.3



model I.0



model I.1



## DEKORY

### Fólie Portadecor ★★★★★☆



\* do vyčerpání zásob

### Fólie Portasynchro 3D ★★★★★☆

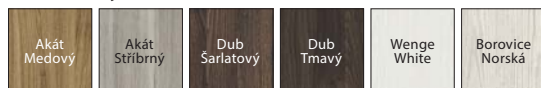

### Fólie Portadur ★★★★★☆

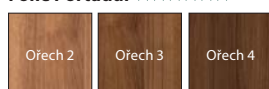

### Fólie Portaperfect 3D ★★★★★☆

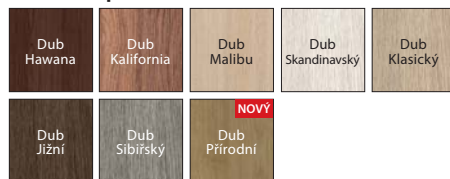

### Laminát CPL HQ 0,2 ★★★★★☆

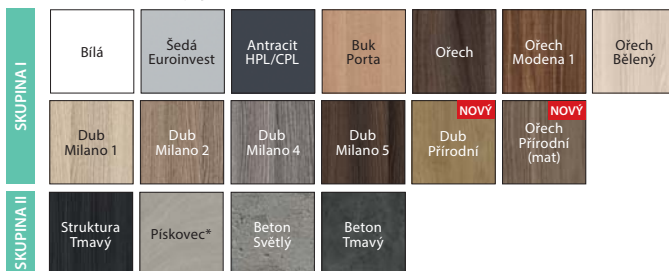

\* do vyčerpání zásob

### VŠIMNĚTE SI

Pokud hledáte plně dveře, které se budou hodit k této kolekci, podívejte se rovněž na kolekci Porta DECOR str. 52 nebo Porta CPL str. 72.



rámček se sklem  
POZOR: u povrchu CPL je rámček zaoblený



rámček s panelem  
POZOR: u povrchu CPL je rámček zaoblený

### KONSTRUKCE KŘÍDLA

U modelů A, B, C a I výplň „voština“ a stabilizační deska nebo pro celou konstrukci plná dřevotřískka zesílená překližkou (pouze za příplatek). Rám včetně výplně je oboustranně opláštěný HDF deskou. V povrchové úpravě CPL HQ jsou boční strany křídla pokryty hranovací páskou ABS.

### PŘÍSLUŠENSTVÍ V CENĚ KŘÍDLA

- Zámek dostupný ve třech variantách: pro dózický klíč, pro WC sadu nebo přizpůsobený pro cylindrickou vložku
- Tři čepové závěsy standard, dále je dostupný také balíček PRIME, viz ZA PŘÍPLATEK
- Sklo vzor „čínčila“, „MasterCarre“ nebo matné tvrzené
- Kulatá úchytka (k posuvným dveřím)

### ZÁRUBEŇ

Doporučené polodrážkové zárubně:

- Porta SYSTEM str. 156
- MINIMAX str. 154
- OCELOVÉ str. 172-177

Doporučené bezpolodrážkové zárubně:

- Porta SYSTEM ELEGANCE str. 160
- LEVEL str. 162

### POZNÁMKY

- Možnost libovolného sestavení rozměrů křídel u dvoukřídlých dveří. U dvojkřídlých bezpolodrážkových dveří je nutné objednat aktivní a pasivní křídlo.
- Dvoukřídlé dveře nejsou dostupné s magnetickým zámkem.

### ZA PŘÍPLATEK

- rozměr „100“
- výplň dutinková dřevotřískka
- dekory v CPL 0,2 mm – SKUPINA II
- mřížka, ventilační otvory nebo ventilační výřez
- závěsy PRIME (týká se příslušných zárubní)
- zámek PRIME s čelem lesk (stříbrný nebo zlatý)
- třetí závěs 3D (příplatek k ceně zárubně)
- magnetický zámek
- **AKCE** – u dveří s povrchem CPL – paket PRIME
- příprava pro zkrácení dveří (maximálně 60 mm)
- zesílení pro samozavírač
- hákový zámek s bočními úchyty (posuvné dveře)
- krytky na závěsy standard (komplet na jeden kus)
- klika

(str. 182)

# Porta FIT, skupina E–H



DOPORUČUJEME

Spojení pevné konstrukce  
s moderním designem.

Porta FIT G.5, Borovice Norská



Porta FIT G.5, Borovice Norská

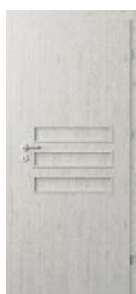

model E.0



model E.3



model F.2



model F.6



model G.0



model G.2



model G.3



model G.5



model H.0



model H.1



model H.3



model H.4

## DEKORY

### Fólie Portadecor ★★★★★☆



\* do vyčerpání zásob

### Fólie Portasynchro 3D ★★★★★☆

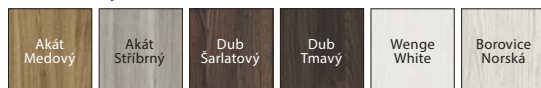

### Fólie Portadur ★★★★★☆

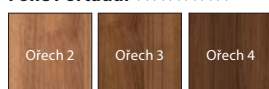

### Fólie Portaperfect 3D ★★★★★☆

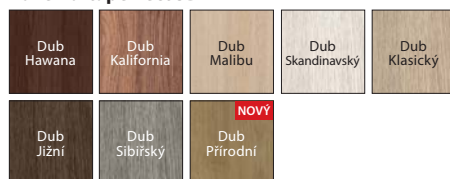

### Laminát CPL HQ 0,2 ★★★★★☆

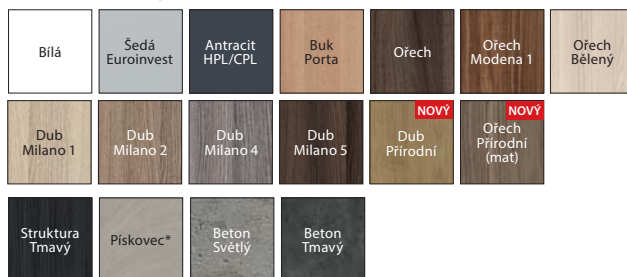

\* do vyčerpání zásob

### VŠIMNĚTE SI

Pokud hledáte plně dveře, které se budou hodit k této kolekci, podívejte se rovněž na kolekci Porta DECOR str. 52 nebo Porta CPL str. 72.



rámček se sklem

POZOR: u povrchu CPL je rámček zaoblený



rámček s panelem

POZOR: u povrchu CPL je rámček zaoblený

## KONSTRUKCJA SKRZYDŁA

Výplň „voština“ a stabilizační deska nebo pro celou konstrukci plná dřevotřísková zesílená překližka (pouze za příplatek). Rám včetně výplně je oboustranně opláštěný HDF deskou. Konstrukce křídla doplňuje sklo nebo plochý panel. V povrchové úpravě CPL HQ jsou boční strany křídla pokryty hranovací páskou ABS.

## PŘÍSLUŠENSTVÍ V CENĚ KŘÍDLA

- Zámek dostupný ve třech variantách: pro dózický klíč, pro WC sadu nebo přizpůsobený pro cylindrickou vložku
- Tři čepové závěsy standard, dále je dostupný také balíček PRIME, viz ZA PŘÍPLATEK
- Sklo vzor „čínčila“, „MasterCarre“ nebo matné tvrzené
- Kulatá úchytka (k posuvným dveřím)

## ZÁRUBEŇ

Doporučené polodrážkové zárubně:

- Porta SYSTEM str. 156
- MINIMAX str. 154
- OCELOVÉ str. 172-177

Doporučené bezpolodrážkové zárubně:

- Porta SYSTEM ELEGANCE str. 160
- LEVEL str. 162

## POZNÁMKY

- Možnost libovolného sestavení rozměrů křídel u dvoukřídých dveří. U dvoukřídých bezpolodrážkových dveří je nutné objednat aktivní a pasivní křídlo.
- Dvoukřídle dveře nejsou dostupné s magnetickým zámkem.

## ZA PŘÍPLATEK

- rozměr „100“
- výplň dutinková nebo plná dřevotřísková
- dekory v CPL 0,2 mm – SKUPINA II
- mřížka, ventilační otvory nebo ventilační výřez
- závěsy PRIME (týká se příslušných zárubní)
- zámek PRIME s čelem lesk (stříbrný nebo zlatý)
- třetí závěs 3D (příplatek k ceně zárubně)
- magnetický zámek
- **AKCE** – u dveří s povrchem CPL – paket PRIME
- příprava pro zkrácení dveří (maximálně 60 mm)
- zesílení pro samozavírač
- hákový zámek s bočními úchyty (posuvné dveře)
- krytky na závěsy standard (komplet na jeden kus)
- klika

(str. 182)

# Porta TWIST



Porta TWIST A.3, Buk Bawaria



Porta TWIST A.3, Ořech Verona 2



model A.0



model A.1



model A.3



model C.0



model C.1

## DEKORY

### Fólie Portadecor ★★★★★☆



\* do vyčerpání zásob

### Fólie Portasynchro 3D ★★★★★☆

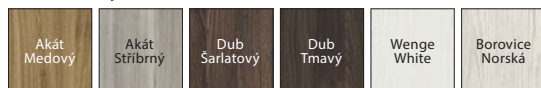

### Fólie Portaperfect 3D ★★★★★☆

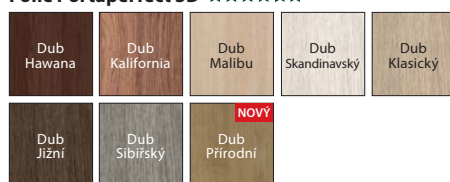

## KONSTRUKCE KŘÍDLA

Výplň tvoří mix konstrukce „voštiny“ a stabilizační desky nebo plná dřevotřísky zesílené překližkou (pouze za příplatek). Rám včetně výplně je oboustranně opláštěný HDF deskou. Konstrukce křídla doplňuje sklo nebo plochý panel.

## PŘÍSLUŠENSTVÍ V CENĚ KŘÍDLA

- Zámek dostupný ve třech variantách: pro dózický klíč, pro WC sadu nebo přizpůsobený pro cylindrickou vložku
- Tři čepové závěsy standard, dále je dostupný také balíček PRIME, viz ZA PŘÍPLATEK
- Sklo matně tvrzené
- Kulatá úchytky (k posuvným dveřím)

## ZÁRUBĚŇ

Doporučené polodrážkové zárubně:

- Porta SYSTEM str. 156
- MINIMAX str. 154
- OCELOVÉ str. 172-177

Doporučené bezpolodrážkové zárubně:

- Porta SYSTEM ELEGANCE str. 160
- LEVEL str. 162

## POZNÁMKY

- Křídla s výplní „plná dřevotřísky“ mají „přípravu ke zkrácení“ ve standardu.
- Rozměr „60“ i „120“ (dvoukřídle) není dostupný u modelů A.
- Rozměr „110“ je dostupný pouze s výplní plná dřevotřísky
- Možnost libovolného sestavení rozměrů křidel u dvoukřídlových dveří. U dvoukřídlových bezpolodrážkových dveří je nutné objednat aktivní a pasivní křídlo.
- Dvoukřídlové dveře nejsou dostupné s magnetickým zámkem.

## ZA PŘÍPLATEK

- rozměr „100“, „110“
- výplň dutinková nebo plná dřevotřísky
- mřížka, ventilační otvory nebo ventilační výřez
- závěsy PRIME (týká se příslušných zárubní)
- zámek PRIME s čelem lesk (stříbrný nebo zlatý)
- třetí závěs 3D (příplatek k ceně zárubně)
- magnetický zámek
- příprava pro zkrácení dveří (maximálně 60 mm)
- zesílení pro samozavírač
- hákový zámek s bočními úchyty (posuvné dveře)
- krytky na závěsy standard (komplet na jeden kus)
- klika

(str. 182)



jemný rámeček se sklem  
– model A.3



jemný rámeček s panelem  
– model A.0



# Porta NOVA, skupina 2–5



DOPORUČUJEME

Široká škála prosklení přirozeně prosvětlí a rozjasní interiér.

Porta NOVA 4.4, Dub Klasický



Porta NOVA 5.5, Dub Klasický



model 2.1



model 2.2



model 2.2  
se zrcadlem



model 3.1



model 3.2



model 4.1



model 4.2



model 4.4



model 5.1



model 5.2



model 5.4



model 5.5





## DEKORY

### Fólie Portadecor ★★★★★☆



\* do vyčerpání zásob

### Fólie Portasynchro 3D ★★★★★☆

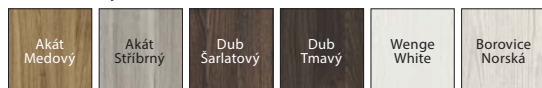

### Fólie Portadur ★★★★★☆



### Fólie Portaperfect 3D ★★★★★☆



## KONSTRUKCE KŘÍDLA

Výplň tvoří plná dřevotříška. Rám včetně výplně je oboustranně opláštěný HDF deskou. Model 2.2 lze zhotovit se zrcadlem na jedné nebo na obou stranách. Při výběru křídla se zrcadlem z jedné strany se na druhé nachází plná deska.

## PŘÍSLUŠENSTVÍ V CENĚ KŘÍDLA

- Zámek dostupný ve třech variantách: pro dózický klíč, pro WC sadu nebo přizpůsobený pro cylindrickou vložku
- Tři čepové závěsy standard, dále je dostupný také balíček PRIME, viz ZA PŘÍPLATEK
- Sklo vzor „čínčila“, matné tvrzené
- Příprava pro zkrácení dveří maximálně 60 mm (pouze skupina 2 i 3)
- Kulatá úchytka (k posuvným dveřím)

## ZÁRUBEŇ

Doporučené polodrážkové zárubně:

- Porta SYSTEM str. 156
- MINIMAX str. 154
- OCELOVÉ str. 172-177

Doporučené bezpolodrážkové zárubně:

- Porta SYSTEM ELEGANCE str. 160
- LEVEL str. 162

## POZNÁMKY

- Možnost libovolného sestavení rozměrů křídel u dvoukřídlových dveří. U dvojkřídlových bezpolodrážkových dveří je nutné objednat aktivní a pasivní křídlo.
- Dvoukřídlové dveře nejsou dostupné s magnetickým zámkem.

## ZA PŘÍPLATEK

- rozměr „100“
- matné sklo, model 2.2
- matné sklo, model 3.2
- matné sklo, modely sk. 4 a 5 (za 1 ks. skla)
- ventilační otvory nebo ventilační výřez (1 řada)
- závěsy PRIME (týká se příslušných zárubní)
- zámek PRIME s čelem lesk (stříbrný nebo zlatý)
- třetí závěs 3D (příplatek k ceně zárubně)
- magnetický zámek
- zesílení pro samozavírač
- hákový zámek s bočními úchyty (posuvné dveře)
- krytky na závěsy standard (komplet na jeden kus)
- zrcadlo na jednu stranu
- zrcadlo na obou stranách
- klika

(str. 182)



rámček s výplní

# Porta NOVA, skupina 6 a 7



DOPORUČUJEME

Konstrukce využívající dřevotřískové desky, zajišťuje větší odhlučnění místnosti.

Porta NOVA 7.1, Ořech 3, modul retro



model 6.1



model 6.2



model 6.3



model 6.4



model 6.5



model 7.1



model 7.2



model 7.3



model 7.4



model 7.5

Porta NOVA 6.1 Ořech 3, modul retro

ČESKÁ  
NORMA

60 - 100

120 - 200

## DEKORY

## Fólie Portadecor ★★★★★☆



\* do vyčerpání zásob

## Fólie Portasynchro 3D ★★★★★☆

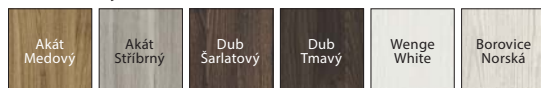

## Fólie Portadur ★★★★★☆

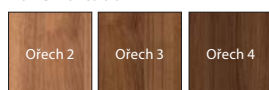

## Fólie Portaperfect 3D ★★★★★☆

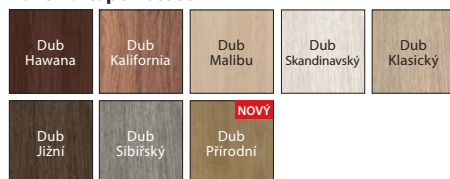

## KONSTRUKCE KŘÍDLA

Výplň tvoří plná dřevotříska. Rám včetně výplně je oboustranně opláštěný HDF deskou.

## PŘÍSLUŠENSTVÍ V CENĚ KŘÍDLA

- Zámek dostupný ve třech variantách: pro dózický klíč, pro WC sadu nebo přizpůsobený pro cylindrickou vložku
- Tři čepové závěsy standard, dále je dostupný také balíček PRIME, viz ZA PŘÍPLATEK
- Sklo vzor „čínčila“
- Příprava pro zkrácení dveří maximálně 60 mm
- Kulatá úchytky (k posuvným dveřím)

## ZÁRUBĚŇ

Doporučené polodrážkové zárubně:

- Porta SYSTEM str. 156
- MINIMAX str. 154
- OCELOVÉ str. 172-177

Doporučené bezpodrážkové zárubně:

- Porta SYSTEM ELEGANCE str. 160
- LEVEL str. 162

## POZNÁMKY

- Mřížka a ventilační otvory 2 řady jsou dostupné pouze pro modely 6.5, 7.5.
- Možnost libovolného sestavení rozměrů křídel u dvoukřídlových dveří. U dvoukřídlových bezpodrážkových dveří je nutné objednat aktivní a pasivní křídlo.
- Dvoukřídlové dveře nejsou dostupné s magnetickým zámkem.

## ZA PŘÍPLATEK

- rozměr „100“
- matné sklo
- ventilační otvory nebo ventilační výřez (1 řada)
- závěsy PRIME (týká se příslušných zárubní)
- zámek PRIME s čelem lesk (stříbrný nebo zlatý)
- třetí závěs 3D (příplatek k ceně zárubně)
- magnetický zámek
- zesílení pro samozavírač
- hákový zámek s bočními úchyty (posuvné dveře)
- krytky na závěsy standard (komplet na jeden kus)
- matné sklo tvrzené
- klika

(str. 182)



rámeček se sklem



rámeček s výplní

# Porta LEVEL



Porta LEVEL B.1, Jasan Capri 3 s doporučenou zárubeň LEVEL s panelem 100 cm



Porta LEVEL B.2, Jasan Capri 3  
zárubeň LEVEL s panelem 20 cm



model A.0  
zárubeň  
s panelem 20 cm



model A.1  
zárubeň  
s panelem 20 cm



model A.2  
zárubeň  
s panelem 20 cm



model A.3  
zárubeň  
s panelem 20 cm



model B.1  
zárubeň  
s panelem 20 cm



model B.2  
zárubeň  
s panelem 20 cm

Podívejte se na detail: [www.porta.com.pl/dm/portalevel.pdf](http://www.porta.com.pl/dm/portalevel.pdf)



ČESKÁ  
NORMA

60 - 100



120 - 200



## DEKORY

### Fólie Portasynchro 3D ★★★★★



VODOROVNÁ STRUKTURA DŘEVA

Křídla Porta LEVEL mají doporučenou zárubeň LEVEL, viz. str. 160

## KONSTRUKCE KŘÍDLA

Výplň „voština“ nebo dutinková dřevotříska v rámu z lepeného jehličnatého dřeva zesíleném vnitřním překližkovým rámem. Rám včetně výplně je oboustranně opláštěný HDF deskou. Svislá hrana je zabezpečena páskou ABS.

## PŘÍSLUŠENSTVÍ V CENĚ KŘÍDLA

- Zámek dostupný ve třech variantách: pro dózický klíč, pro WC sadu nebo přizpůsobený pro cylindrickou vložku
- Tři čepové závěsy standard, dále je dostupný také balíček PRIME, viz ZA PŘÍPLATEK

## ZÁRUBEŇ

Doporučené polodrážkové zárubně:

- Porta SYSTEM str. 156
- MINIMAX str. 154
- OCELOVÉ str. 170-175

Doporučené bezpolodrážkové zárubně:

- Porta SYSTEM ELEGANCE str. 160
- LEVEL str. 160

## POZNÁMKY

- Křídla s výplní „plná a děrovaná dřevotříska“ mají přípravu ke zkrácení ve standardu.
- Možnost libovolného sestavení rozměrů křídel u dvoukřídých dveří. Dvoukřídle dveře pouze v dutinkové dřevotříске
- Dvoukřídle dveře nejsou dostupné s magnetickým zámkem.

## ZA PŘÍPLATEK

- rozměr „100“
- výplň dutinková dřevotříska
- mřížka, ventilační otvory nebo ventilační výřez
- závěsy PRIME (týká se příslušných zárubní)
- zámek PRIME s čelem lesk (stříbrný nebo zlatý)
- třetí závěs 3D (příplatek k ceně zárubně)
- magnetický zámek
- příprava pro zkrácení dveří (maximálně 60 mm)
- zesílení pro samozavírač
- maloobchodní cena křídla aktivního/pasivního
- krytky na závěsy standard (komplet na jeden kus)
- klika

(str. 182)



Prohlédněte si novou kolekci Porta LEVEL:  
[www.porta.com.pl/dm/portalevel.wmv](http://www.porta.com.pl/dm/portalevel.wmv)



doporučená zárubeň LEVEL

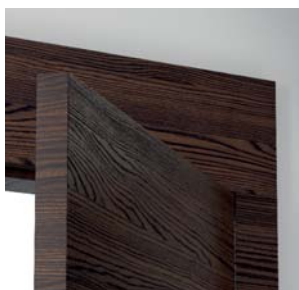

hrana ABS  
vysoká odolnost



vodorovná struktura dřeva



stříbrná intarzie

# Porta LINE



Porta LINE G.1, Beton Tmavý



Porta LINE H.1, Beton Tmavý

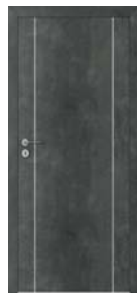

model A.1



model B.1



model C.1



model D.1

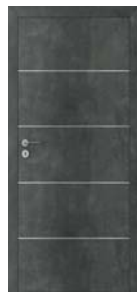

model E.1

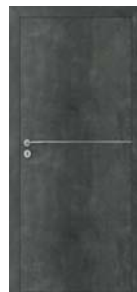

model F.1

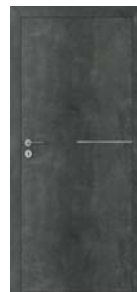

model G.1



model H.1



## DEKORY

### Fólie Portadecor ★★★★★☆



\* do vyčerpání zásob

### Fólie Portasynchro 3D ★★★★★☆



### Fólie Portadur ★★★★★☆



### Fólie Portaperfect 3D ★★★★★☆

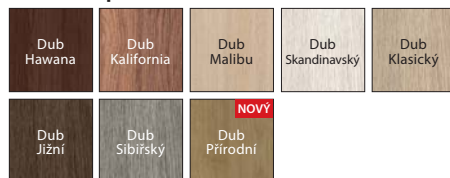

### Laminát CPL HQ 0,2 ★★★★★☆

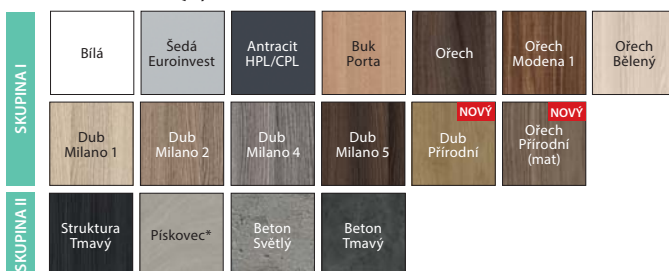

\* do vyčerpání zásob

## KONSTRUKCE KŘÍDLA

Výplň tvoří „voština“ nebo dutinková dřevotříška v rámu zhotoveném z lepeného jehličnatého dřeva zesíleném vnitřním překližkovým rámem. Rám včetně výplně je oboustranně opláštěný HDF deskou. Křídla jsou doplněna hliníkovou intarzií stříbrné nebo zlaté barvy o sířce 6 mm. V provedení CPL HQ jsou boční strany křídla pokryty páskou ABS.

## PŘÍSLUŠENSTVÍ V CENĚ KŘÍDLA

- Zámek dostupný ve třech variantách: pro dozický klíč, pro WC sadu nebo přizpůsobený pro cylindrickou vložku
- Tři čepové závěsy standard, dále je dostupný také balíček PRIME, viz ZA PŘÍPLATEK
- Kulatá úchytka (k posuvným dveřím)

## ZÁRUBEŇ

Doporučené polodrážkové zárubně:

- Porta SYSTEM str. 156
- MINIMAX str. 154
- OCELOVÉ str. 170-175

Doporučené bezpolodrážkové zárubně:

- Porta SYSTEM ELEGANCE str. 158
- LEVEL str. 160

## POZNÁMKY

- Ventilací otvory nejsou dostupné pro model D.1.
- Křídla s výplní „plná a děrovaná dřevotříška“ mají přípravu ke zkrácení ve standardu.
- Rozměr „110“ je dostupný pouze s výplní „dutinková dřevotříška“.
- Možnost libovolného sestavení rozměrů křídel u dvoukřídlých dveří. U dvoukřídlých bezpolodrážkových dveří je nutné objednat aktivní a pasivní křídlo.
- Dvoukřídlé dveře nejsou dostupné s magnetickým zámkem.

## ZA PŘÍPLATEK

- rozměr „100“, „110“
- výplň dutinková dřevotříška
- dekory v CPL 0,2 mm – SKUPINA II
- ventilační otvory nebo ventilační výřez
- závěsy PRIME (týká se příslušných zárubní)
- zámek PRIME s čelem lesk (stříbrný nebo zlatý)
- třetí závěs 3D (příplatek k ceně zárubně)
- magnetický zámek
- **AKCE** – u dveří s povrchem CPL – paket PRIME
- příprava pro zkrácení dveří (maximálně 60 mm)
- zesílení pro samozavírač
- hákový zámek s bočními úchyty (posuvné dveře)
- krytky na závěsy standard (komplet na jeden kus)
- klika

(str. 182)



stříbrná intarzie

# Porta CPL



Porta CPL 1.1, křídlo – Dub Přírodní, zárubeň – Beton Tmavý



Porta CPL 1.1, Dub Přírodní

NOVINKA



model 1.1



model 1.2



model 1.3



model 1.4



model 1.5



model 5.1



model 5.2



model 5.4



model 5.5



## DEKORY

Laminát CPL HQ 0,2 ★★★★★☆, CPL HQ 0,7 ★★★★★★

SKUPINA I	Bílá	Šedá Euroinvest	Antracit HPL/CPL	Buk Porta	Ořech	Ořech Modena 1	Ořech Bělený
	Dub Milano 1	Dub Milano 2	Dub Milano 4	Dub Milano 5	NOVÝ Dub Přírodní	NOVÝ Ořech Přírodní (mat)	
SKUPINA II	Struktura Tmavý	Pískovec*	Beton Světlý	Beton Tmavý			

\* do vyčerpání zásob



Podívejte se na možnosti realizace jiných modelů v Porta KONTRAKT, viz. str. 210.

## KONSTRUKCE KŘÍDLA

Skupina 1 – „voština“ nebo dutinková dřevotříška v rámu zhotoveném z lepeného jehličnatého dřeva zesíleném vnitřním překližkovým rámem (pouze za příplatek), skupina 5 a model 1.4 – dřevotříšková deska plná. Rám včetně výplně je oboustranně opláštěný HDF deskou. Boční strany křídla jsou pokryty hranicí páskou ABS.

## PŘÍSLUŠENSTVÍ V CENĚ KŘÍDLA

- Zámek dostupný ve třech variantách: pro dózický klíč, pro WC sadu nebo přizpůsobený pro cylindrickou vložku
- Tři čepové závěsy standard nebo PRIME
- Sklo – modely sk. 1 : „čínčila“, tvrzené matné, čiré, modely sk. 5 : „čínčila“, tvrzené matné
- Příprava pro zkrácení dveří (max. 60 mm) (pouze skupina 5)
- Kulatá úchytka (k posuvným dveřím)

## ZÁRUBĚŇ

Doporučené polodrážkové zárubně:

- Porta SYSTEM str. 156
- MINIMAX str. 154
- OCELOVÉ str. 172-177

Doporučené bezpodrážkové zárubně:

- Porta SYSTEM ELEGANCE str. 160

## POZNÁMKY

- Rozměr „110“ dostupný pouze s výplní plná dřevotříška. Rozměry prosklení – jako u „100“.
- Rozměr „100“ i „110“ není dostupný pro model 1.4.
- **Při výběru závěsu PRIME není křídlo vybaveno závěsy.**
- Možnost libovolného sestavení rozměrů křídel u dvoukřídlých dveří.
- Pasivní křídlo (standardní) k dostání v rozměrech „60“ až „100“.
- Pasivní křídlo (boční panel) v rozměrech „30“, „40“, „50“ je k dispozici pouze v plně verzi. U dvoukřídlých bezpodrážkových dveří je nutné objednávat aktivní pasivní křídlo.
- Možnost realizace jiných modelů přes Porta KONTRAKT str. 208.
- Dvoukřídlé dveře nejsou dostupné s magnetickým zámkem.

## ZA PŘÍPLATEK

- rozměr „100“, „110“
- výplň dutinková dřevotříška
- dekory v CPL 0,2 mm – SKUPINA II
- ventilační otvory nebo ventilační výřez
- třetí závěs 3D (příplatek k ceně zárubně)
- magnetický zámek
- **AKCE** – u dveří s povrchem CPL – paket PRIME
- příprava pro zkrácení dveří (maximálně 60 mm) (skupina 1)
- zesílení pro samozavírač
- kulaté okenko z nerezové oceli (model 1.1)
- hákový zámek s bočními úchyty (posuvné dveře)
- krytky na závěsy standard (komplet na jeden kus)
- klika

(str. 182)



rámeček s prosklením



rámeček s výplní

# Porta RESIST

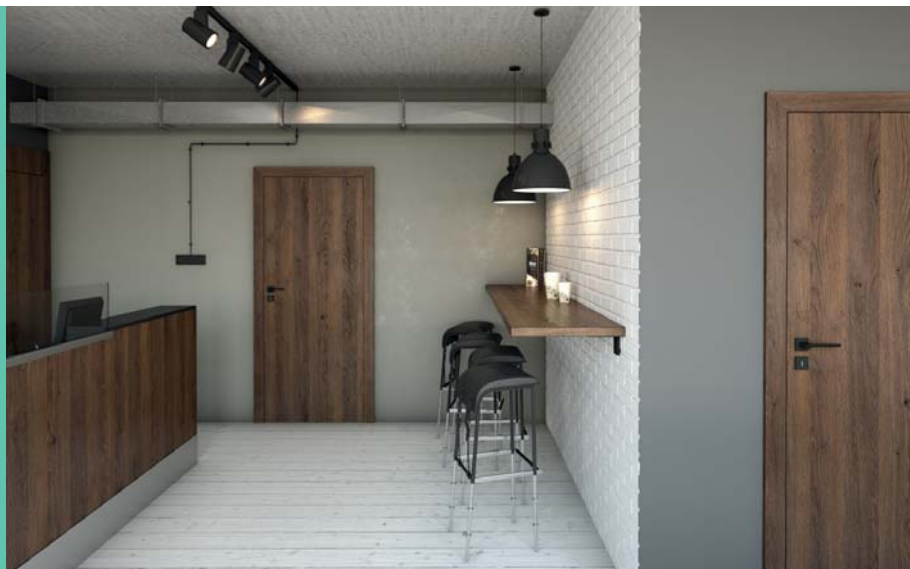

## — INOVAČNÍ VÝROBEK NA TRHU —

Struktura a druh provedení Gladstone se vyznačuje autentickým vzhledem, který připomíná přírodní surové dřevo.

Porta RESIST 1.1, Dub Hnědý

svíslá struktura:



Porta RESIST 7.1, Dub Hnědý



model 1.1



model 1.2



model 1.3



model 1.4

vodorovná struktura:



model 7.1



model 7.2



model 7.3



model 7.4

svíslá nebo vodorovná struktura:



model B.1\*



model E.1\*



model H.1\*



model 4.A



model 4.B

svíslá struktura:

\* struktura dřeva shodná se směrem intarzií



## DEKORY

### Gladstone ★★★★★

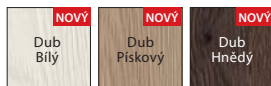

Podívejte se na možnosti realizace jiných modelů v Porta KONTRAKT, viz. str. 210.

### Gladstone



#### EXTREME

Třída, jejíž parametry představují ochranu pro intenzivní používání dveří zhotovených z tohoto materiálu. Je určena na místa s vysokou frekvencí provozu, všude tam, kde denně prochází stovky lidí.

### PŘÍKLADOVÉ URČENÍ DVEŘÍ PORTA RESIST:

- Kanceláře
- Hotely a penziony
- Veřejné budovy
- Obytné budovy

### KONSTRUKCE KŘÍDLA

Výplň tvoří „voština“ nebo „dutinková dřevotříska“ zesíleném vnitřním překližkovým rámem (pouze za příplatek), modely 1.4, 7.4 – plná dřevotříska, 4.B – výplň „dutinková dřevotříska“. Rám včetně výplně je oboustranně opláštěný HDF deskou. Boční strany křídla jsou pokryty hranovací páskou ABS. Modely s intarziemi jsou doplněny o hliníkové vložky ve stříbrné barvě o šířce 6 mm. Křídla 4.A, 4.B jsou vybaveny tvrzeňým sklem o tloušťce 8 mm, které představuje konstrukční prvek křídla.

### PŘÍSLUŠENSTVÍ V CENĚ KŘÍDLA

- Zámek dostupný ve třech variantách: pro dózický klíč, pro WC sadu nebo přizpůsobený pro cylindrickou vložku
- Tři čepové závěsy standard, dále je dostupný také balíček PRIME, viz ZA PŘÍPLATEK
- Sklo – modely skupiny 1 a 7 vzory: „čínčila“, matné tvrzené; modely skupiny 4: tvrzené matné sklo 8 mm
- Kulatá úchytka (k posuvným dveřím)

### ZÁRUBEŇ

#### Doporučené polodrážkové zárubně:

- Porta SYSTEM str. 156
- MINIMAX str. 154
- OCELOVÉ str. 172-177

#### Doporučené bezpolodrážkové zárubně:

- Porta SYSTEM ELEGANCE str. 160

### POZNÁMKY

- Mřížka, ventilační otvory a příprava pro zkrácení dveří nedostupné u modelů skupiny 4
- Rozměr „110“ dostupný pouze s výplní plná dřevotříska. Rozměry prosklení – jako u „100“.
- Rozměr „110“ není dostupný pro modely sk.4
- Rozměr „100“ i „110“ není dostupný pro model 1.4, 7.4.
- Stálý rozměr prosklení u modelu 4.A.
- **Při výběru závěsu PRIME není křídlo vybaveno závěsy.**
- Možnost libovolného sestavení rozměrů křidel u dvoukřídlových dveří. U dvoukřídlových bezpolodrážkových dveří je nutné objednávat aktivní pasivní křídlo.
- Dvoukřídlové dveře nejsou dostupné s magnetickým zámkem.

### ZA PŘÍPLATEK

- rozměr „100“, „110“
- výplň dutinková dřevotříska
- dekory v CPL 0,2 mm – SKUPINA II
- ventilační otvory nebo ventilační výřez
- třetí závěs 3D (příplatek k ceně zárubně)
- magnetický zámek
- **AKCE** – paket PRIME
- příprava pro zkrácení dveří (maximálně 60 mm) (skupina 1)
- zesílení pro samozavírač
- kulaté okenko z nerezové oceli (model 1.1, 7.1)
- hákový zámek s bočními úchyty (posuvné dveře)
- krytky na závěsy standard (komplet na jeden kus)
- klíka

(str. 182)

### DOPORUČUJEME!

POVRCH KŘÍDLA POKRYTÝ DESKOU LISOVANOU POD VELKÝM TLAKEM S VELMI DROBNOU STRUKTUROU VLÁKEN. DÍKY SVÉ VYSOKÉ HUSTOTĚ GARANTUJE VELMI DOBROU ODOLNOST PROTI NÁRAZŮM, OTĚRU A POŠKRÁBÁNÍ.



Synchronická struktura Gladstone zdůrazňující přírodní surovost dřeva



# Porta FOCUS



Porta FOCUS 4.A matné sklo, Ořech Přírodní (mat)



Porta FOCUS 4.A, matné sklo, Ořech Přírodní (mat)



model 2.0  
matné sklo



model 4.A



model 4.B

## DEKORY

### Fólie Portadecor ★★★★★☆

Bílá	Sedá Euroinvest	Buk Bawaria	Víšeň	Óřech	Wenge
Óřech Bělený	Óřech Verona 2	Óřech Verona 3*			

\* do vyčerpání zásob

### Fólie Portasynchro 3D ★★★★★☆

Akát Medový	Akát Stříbrný	Dub Sarlatový	Dub Tmavý	Wenge White	Borovice Norská
Jasan Capri 1	Jasan Capri 2	Jasan Capri 3			

VODOROVNÁ STRUKTURA DŘEVA

### Fólie Portaperfect 3D ★★★★★☆

Dub Hawana	Dub Kalifornia	Dub Malibu	Dub Skandinávský	Dub Klasický
Dub Jižní	Dub Sibiřský	Dub Přírodní <b>NOVÝ</b>		

#### NOVÝ POVRCH

### Laminát CPL HQ 0,2 ★★★★★☆

Bílá	Sedá Euroinvest	Antracit HPL/CPL	Buk Porta	Óřech	Óřech Modena 1	Óřech Bělený
Dub Milano 1	Dub Milano 2	Dub Milano 4	Dub Milano 5	Dub Přírodní <b>NOVÝ</b>	Óřech Přírodní (mat) <b>NOVÝ</b>	
Struktura Tmavý	Pískovec*	Beton Světlý	Beton Tmavý			

\* do vyčerpání zásob

## KONSTRUKCE KŘÍDLA

Výplň tvoří „voština“ nebo dutinková dřevotříška v rámu zhotoveném z lepeného jehličnatého dřeva zesíleném vnitřním překližkovým rámem (pouze za příplatek). Rám včetně výplně je oboustranně opláštěný HDF deskou. Vzory jsou proskleny matným tvrzeným sklem o tloušťce 8 mm, které představuje konstrukční prvek křídla. Boční strany křídla jsou pokryty hraničí páskou ABS.

## PŘÍSLUŠENSTVÍ V CENĚ KŘÍDLA

- Zámek dostupný ve třech variantách: pro dózický klíč, pro WC sadu nebo přizpůsobený pro cylindrickou vložku
- Tři čepové závěsy standard, dále je dostupný také balíček PRIME, viz ZA PŘÍPLATEK
- Sklo matné tvrzené
- Kulatá úchytky (k posuvným dveřím)

## ZÁRUBĚŇ

Doporučené polodrážkové zárubně:

- Porta SYSTEM str. 156
- MINIMAX str. 154
- OCELOVÉ str. 172-177

Doporučené bezpolodrážkové zárubně:

- Porta SYSTEM ELEGANCE str. 160
- LEVEL str. 162

## POZNÁMKY

- **Ventilační výřez je dostupný pouze prosklených modelů s matným sklem (bez vzoru) a v polské normě.**
- Výplň „dutinková dřevotříška“ a plná dřevotříška je připravena ke zkrácení ve standardu.
- Rozměr „110“ je dostupný pouze s výplní dřevotříška.
- Možnost libovolného sestavení rozměrů křidel u dvoukřídlých dveří. U dvoukřídlých bezpolodrážkových dveří je nutné objednat aktivní a pasivní křídlo.
- Model 4.B je dostupný pouze s výplní „dutinková dřevotříška“ bez doplňkového příplatku.
- Rozměr „110“ není dostupný u modelů skupiny 4.
- **Stálý rozměr prosklení pouze u modelů skupiny 2, model 4.A.**
- Dvoukřídlé dveře nejsou dostupné s magnetickým zámkem.

## ZA PŘÍPLATEK

- rozměr „100“, „110“
- výplň dutinková dřevotříška
- dekory v CPL 0,2 mm – SKUPINA II
- ventilační otvory nebo ventilační výřez
- závěsy PRIME (týká se příslušných zárubní)
- zámek PRIME s čelem lesk (stříbrný nebo zlatý)
- třetí závěs 3D (příplatek k ceně zárubně)
- magnetický zámek
- příprava pro zkrácení dveří (maximálně 60 mm)
- zesílení pro samozavírač
- hákový zámek s bočními úchyty (posuvné dveře)
- krytky na závěsy standard (komplet na jeden kus)
- klika

(str. 182)



spojení se sklem „na hranu“  
křídlo polodrážkové



spojení se sklem „na hranu“  
křídlo bezpolodrážkové









# MADRID, CORDOBA, TOLEDO



KLASICKÁ ŘADA

CORDOBA 3/3 sklo s rámečkem, boční panel K, Tabacco



CORDOBA plné, Tabacco



MADRID  
plné



MADRID  
1/3 sklo



MADRID  
2/3 sklo s  
rámečkem



MADRID  
3/3 sklo s  
rámečkem



CORDOBA  
plné



CORDOBA  
1/3 sklo



CORDOBA  
2/3 sklo s  
rámečkem



CORDOBA  
3/3 sklo s  
rámečkem



boční  
panel A



boční  
panel K



TOLEDO  
plné



TOLEDO  
model 1



TOLEDO  
model 2



TOLEDO  
model 4



TOLEDO  
model 5





## DEKORY

### Přírodní dýha Dub ★★★★★☆



### Přírodní dýha Dub Satin ★★★★★☆

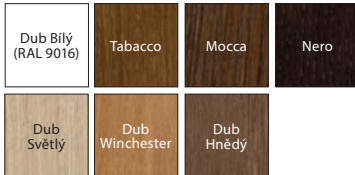

Specifikem přírodní dýhy je možnost výskytu rozdílů v textuře a barvě. Tyto rozdílů nemohou být důvodem k reklamaci.

## KONSTRUKCE KŘÍDLA

Konstrukce zhotovena z lepeného jehličnatého dřeva a MDF desky. Rám včetně výplně je oboustranně pokryt přírodní dýhou. Díky použité technologii křídlo charakterizuje vysoká odolnost proti deformacím. Povrch křídla je zabezpečen ekologickými vodními laky, ztuženými v technologii UV (polomatný). Povrchová úprava matný lak. Křídla Cordoba a Toledo profilované pod úhlem 20°.

## PŘÍSLUŠENSTVÍ V CENĚ KŘÍDLA

- Zámek s čelem stříbrný lesk nebo zlatý lesk: pro dózický klíč, pro WC sadu nebo přizpůsobený pro cylindrickou vložku
- Sklo vzor: „činčila“ nebo tvrzené matné
- Příprava pro zkrácení dveří, maximálně 60 mm. Křídlo s ventilační štěrbinou – zkrácení do 40 mm
- Kulatá úchytky (k posuvným dveřím)
- Těsnění upevňující sklo

## ZÁRUBĚ

Doporučené polodrážkové zárubně:

- Porta SYSTEM str. 156
- MINIMAX str. 154

Doporučené bezpolodrážkové zárubně:

- Porta SYSTEM ELEGANCE str. 160

## POZNÁMKY

- Polodrážkové dveře vybavené 3 závěsy typu PRIME (dostupné pouze v PN), bezpolodrážkové 2 závěsy 3D, – závěsy jsou baleny se zárubní.
- **Křídla jsou dostupná rovněž v nelakované verzi** v ceně standardního výrobku.
- Ventilační otvory jsou dostupné ve stříbrné nebo zlaté barvě v 1 řadě.
- Možnost libovolného sestavení rozměrů křidel u dvoukřídlových dveří. U dvoukřídlových bezpolodrážkových dveří je nutné objednávat aktivní a pasivní křídlo.
- Dvoukřídlové dveře nejsou dostupné s magnetickým zámkem.

## ZA PŘÍPLATEK

- rozmě „100“
- ventilační výřez, ventilační štěrbinu nebo ventilační otvory
- hákový zámek s bočními úchyty (posuvné dveře)
- třetí závěs 3D (příplatek k ceně zárubní)
- magnetický zámek
-  klapačka pro dvoukřídlové dveře
- potažení dýhou Dub Satin Bílý
- klika

(str. 182)

MADRID,  
CORDOBA,  
TOLEDO



MADRID  
ozdobný profilovaný rám



CORDOBA  
minimalistický profil 20°



CORDOBA  
jednoduchý profil výplně



TOLEDO  
minimalistický profil 20°



# Natura KONCEPT



Natura KONCEPT C.6, Dub

## DOPORUČUJEME

Tradiční rámová konstrukce ze dřeva je zárukou dlouholeté životnosti.

## MODERNÍ ŘADA



Natura KONCEPT C.6, Dub



model A.0



model A.3



model A.9



model B.0



model D.0



model C.0



model C.2



model C.4



model C.6



model K.0



model K.1



model K.2



model K.3



## DEKORY

### Přírodní dýha Select ★★★★★☆

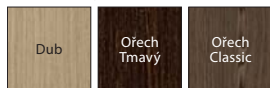

### Přírodní dýha Dub ★★★★★☆



### Přírodní dýha Dub Satin ★★★★★☆

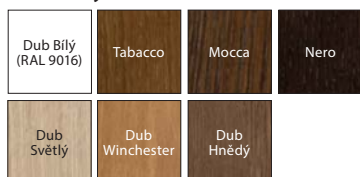

Specifikem přírodní dýhy je možnost výskytu rozdílů v textuře a barvě. Tyto rozdílů nemohou být důvodem k reklamaci.

## KONSTRUKCE KŘÍDLA

Konstrukce zhotovena z lepeného jehličnatého dřeva a MDF desky. Vše je potaženo přírodní dýhou. Díky použité technologii křídlo charakterizuje vysoká odolnost proti deformacím. Model D.0 obsahuje stříbrné intarzie o šíři 6 mm. Povrch křídla je zabezpečen ekologickými vodními laky, ztuženými v technologii UV (polomatný).

## PŘÍSLUŠENSTVÍ V CENĚ KŘÍDLA

- Zámek s čelem stříbrný lesk nebo zlatý lesk: pro dózický klíč, pro WC sadu nebo přizpůsobený pro cylindrickou vložku
- Sklo tvrzené matné
- Příprava pro zkrácení dveří, maximálně 60 mm.
- Kulatá úchytka (k posuvným dveřím)

## ZÁRUBEŇ

Doporučené polodrážkové zárubně:

- Porta SYSTEM str. 156
- MINIMAX str. 154

Doporučené bezpolodrážkové zárubně:

- Porta SYSTEM ELEGANCE str. 160

## POZNÁMKY

- Polodrážkové dveře vybavené 3 závěsy typu PRIME (dostupné pouze v PN), bezpolodrážkové 2 závěsy 3D, – závěsy jsou baleny se zárubní.
- Ventilační otvory jsou dostupné ve stříbrné nebo zlaté barvě v 1 řadě.
- Možnost libovolného sestavení rozměrů křidel u dvoukřídlových dveří. U dvoukřídlových bezpolodrážkových dveří je nutné objednávat aktivní a pasivní křídlo.
- Dvoukřídlové dveře nejsou dostupné s magnetickým zámkem.

## ZA PŘÍPLATEK

- rozměr „100“
- ventilační výřez, ventilační otvory
- hákový zámek s bočními úchyty (posuvné dveře)
- třetí závěs 3D (příplatek k ceně zárubní)
- magnetický zámek
- potažení dýhou Dub Satin Bílý
- klika

(str. 182)



intarzie – model D.0



plochý panel – model B.0



model A.9 – matné sklo



model A.0 – plochý panel



# Natura SPACE



MODERNÍ ŘADA

Natura SPACE G.1, Ořech Tmavý



Natura SPACE F.1, Ořech Tmavý



model F.0



model F.1  
sklo matné



model G.0



model G.1  
sklo matné



model H.1  
sklo matné



## DEKORY

### Přírodní dýha Select ★★★★★☆

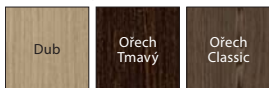

### Přírodní dýha Dub ★★★★★☆



### Přírodní dýha Dub Satin ★★★★★☆

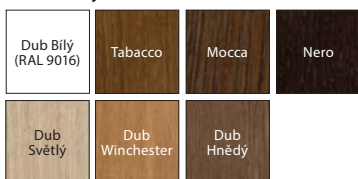

Specifikem přírodní dýhy je možnost výskytu rozdílů v textuře a barvě. Tyto rozdílů nemohou být důvodem k reklamaci.

## KONSTRUKCE KŘÍDLA

Konstrukce zhotovena z lepeného jehličnatého dřeva. V závislosti na modelu se křídla skládají z vnitřních ráhů potažených přírodní dýhou nebo z prvků reliéfové desky (vzor Ratan). Díky použité technologii je křídlo charakteristické vysokou odolností proti deformacím. Povrch křídla je zabezpečen ekologickými vodními laky, ztuženými v technologii UV (polomatný).

## PŘÍSLUŠENSTVÍ V CENĚ KŘÍDLA

- Zámek s čelem stříbrný lesk nebo zlatý lesk: pro dózický klíč, pro WC sadu nebo přizpůsobený pro cylindrickou vložku
- Sklo tvrzené matné o t. 8mm
- Příprava pro zkrácení dveří, maximálně 60 mm. (poze modely F.0, G.0)
- Kulatá úchytky (k posuvným dveřím)

## ZÁRUBEŇ

Doporučené polodrážkové zárubně:

- Porta SYSTEM str. 156
- MINIMAX str. 154
- OCELOVÉ str. 172-177

Doporučené bezpolodrážkové zárubně:

- Porta SYSTEM ELEGANCE str. 160

## POZNÁMKY

- Polodrážkové dveře vybavené 3 závěsy typu PRIME (dostupné pouze v PN), bezpolodrážkové 2 závěsy 3D, – závěsy jsou baleny se zárubní.
- Ventilační otvory jsou dostupné ve stříbrné nebo zlaté barvě v 1 řadě.
- **Ventilační výřez je dostupný pouze u modelů F.0, G.0.**
- Možnost libovolného sestavení rozměrů křídel u dvoukřídlých dveří. U dvoukřídlých bezpolodrážkových dveří je nutné objednávat aktivní a pasivní křídlo.
- Dvoukřídlé dveře nejsou dostupné s magnetickým zámkem.

## ZA PŘÍPLATEK

- rozměr „100“
- ventilační výřez, ventilační otvory
- hákový zámek s bočními úchyty (posuvné dveře)
- třetí závěs 3D (příplatek k ceně zárubní)
- magnetický zámek
- potažení dýhou Dub Satin Bílý
- klika

(str. 182)



okraj „na hranu“



reliéf Ratan





# Natura GRANDE



Natura GRANDE A.1, Dub



Natura GRANDE A.0, Dub



model A.0



model A.1



model B.0



model B.1



model B.3



model C.0



model C.1



model D.0



model D.1



## DEKORY

### Přírodní dýha Select ★★★★★☆

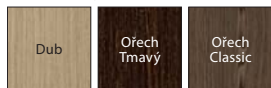

### Přírodní dýha Dub ★★★★★☆



### Přírodní dýha Dub Satin ★★★★★☆

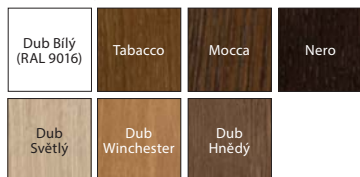

Specifikem přírodní dýhy je možnost výskytu rozdílů v textuře a barvě. Tyto rozdíly nemohou být důvodem k reklamaci.

## KONSTRUKCE KŘÍDLA

Konstrukce rámovo - desková. Vše je potaženo přírodní dýhou. Povrch křídla je zabezpečen ekologickými vodními laky, ztuženými v technologii UV (polomatný).

## PŘÍSLUŠENSTVÍ V CENĚ KŘÍDLA

- Zámek s čelem stříbrný lesk nebo zlatý lesk: pro dózický klíč, pro WC sadu nebo přizpůsobený pro cylindrickou vložku
- Sklo tvrzené matné
- Příprava pro zkrácení dveří, maximálně 60 mm. (pouze modely F.0, G.0)
- Kulatá úchytky (k posuvným dveřím)

## ZÁRUBEŇ

Doporučené polodrážkové zárubně:

- Porta SYSTEM str. 156
- MINIMAX str. 154

Doporučené bezpolodrážkové zárubně:

- Porta SYSTEM ELEGANCE str. 160

## POZNÁMKY

- Polodrážkové dveře vybavené 3 závěsy typu PRIME (dostupné pouze v PN), bezpolodrážkové 2 závěsy 3D, – závěsy jsou baleny se zárubní.
- Možnost libovolného sestavení rozměrů křídla u dvoukřídlych dveří. U dvoukřídlych bezpolodrážkových dveří je nutné objednávat aktivní a pasivní křídlo.
- Dvoukřídla dveře nejsou dostupné s magnetickým zámkem.

## ZA PŘÍPLATEK

- rozměr „100“
- ventilační výřez
- hákový zámek s bočními úchyty (posuvné dveře)
- třetí závěs 3D (příplatek k ceně zárubní)
- magnetický zámek
- potažení dýhou Dub Satin Bílý
- klika

(str. 182)



dveře s prosklením



plochý panel



# Natura CLASSIC



Natura CLASSIC 1.1, Dub 1, vzor dýhy – květ (produkce Porta KONTRAKT viz. str. 210)

## DOPORUČUJEME

Použití dutinkové dřevotřískové desky zajišťuje lepší tlumení zvuku v místnosti.

## INVESTIČNÍ ŘADA



Natura CLASSIC 1.1, Dub 1, vzor dýhy – květ

VÝŠKA 220

svislá struktura dřeva:



model 1.1



model 1.1



model 1.2



model 1.3



model 1.4



model 5.1



model 5.2



model 5.3



model 5.4



model 5.5

vodorovná struktura dřeva:



model 7.1



model 7.2



model 7.3



model 7.4

## DEKORY

### Přírodní dýha Select ★★★★★☆

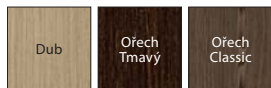

### Přírodní dýha Dub ★★★★★☆



### Přírodní dýha Jasan ★★★★★☆



\* Dýha Jasan je dostupná pro Modely skupiny 1, vzor dýhy – květ.

### Přírodní dýha Ořech ★★★★★☆



\* Dýha Ořech je dostupná pro Modely skupiny 1, vzor dýhy – květ.

### Přírodní dýha Dub Satin ★★★★★☆

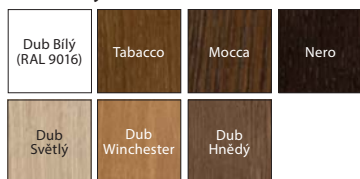

**K** Přizpůsobte barvu individuálním potřebám a zeptejte se pomocí Porta KONTRAKT. Podrobnosti o nestandardních objednávkách viz str. 210.

Specifikem přírodní dýhy je možnost výskytu rozdílů v textuře a barvě. Tyto rozdíly nemohou být důvodem k reklamaci.

## KONSTRUKCE KŘÍDLA

Výplň křídla tvoří stabilizační vložka zesílená vnitřním rámem. Rám s výplní je oboustranně opláštěný deskou pokrytou přírodní dýhou vysoké kvality. Povrch křídla je zabezpečen ekologickými vodními laky, ztuženými v technologii UV (polomatný). Dutinková dřevotřísková výplň za příplatek.

## PŘÍSLUŠENSTVÍ V CENĚ KŘÍDLA

- Zámek s čelem stříbrný lesk nebo zlatý lesk: pro dózický klíč, pro WC sadu nebo přizpůsobený pro cylindrickou vložku
- Sklo vzor „činčila“ nebo tvrzené matné
- Příprava pro zkrácení dveří, maximálně 60 mm
- Kulatá úchytka (k posuvným dveřím)

## ZÁRUBĚŇ

Doporučené polodrážkové zárubně:

- Porta SYSTEM str. 156
- MINIMAX str. 154
- OCELOVÉ str. 172-177

Doporučené bezpolodrážkové zárubně:

- Porta SYSTEM ELEGANCE str. 160

## POZNÁMKY

- Polodrážkové dveře vybavené 3 závěsy typu PRIME (dostupné pouze v PNI), bezpolodrážkové 2 závěsy 3D, – závěsy jsou baleny se zárubní.
- **Výška 220 cm – dostupná pro model 1.1 a 7.1 v bezpolodrážkové verzi.**
- **Výška 220 cm – nedostupná pro křídla v Přírodní dýze Select Ořech Classic.**
- Rozměr „100“ nedostupný pro model 1.3.
- Křídla jsou dostupná rovněž v nelakované verzi v ceně standardního výrobku.
- Ventilací otvory jsou dostupné ve stříbrné nebo zlaté barvě v 1 řadě.
- Možnost libovolného sestavení rozměrů křidel u dvoukřídlých dveří. U dvoukřídlých bezpolodrážkových dveří je nutné objednávat aktivní a pasivní křídlo.
- Dvoukřídlé dveře nejsou dostupné s magnetickým zámkem.

## ZA PŘÍPLATEK

- rozměr „100“
- výška křídla 220 cm
- ventilací výřez, ventilací otvory v 1 řadě, – ventiláčiotvory ve 2 řadách (pouze pro modely 1.1, 1.2, 1.3)
- kulaté okénko - z nerezové oceli (pouze model 1.1 i 7.1)
- třetí závěs 3D (příplatek k ceně zárubní)
- magnetický zámek
- hákový zámek s bočními úchyty (posuvné dveře)
- zrcadlo na jednu stranu
- zrcadlo na dvě strany
- vyplnění dutinkovou dřevotřískovou deskou
- potažení dýhou Dub Satin Bílý
- klika

(str. 182)



vodorovná struktura dřeva skupina 7



elegantní rámeček skupina 5





# Natura LINE



INVESTIČNÍ ŘADA

Natura LINE E.2, Mocca

VÝŠKA 220



Natura LINE F.1, Mocca



model F.1



model F.1



model A.1



model B.1



model C.2



model E.2



model G.1



model H.1





## DEKORY

### Přírodní dýha Select ★★★★★☆

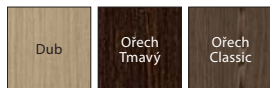

### Přírodní dýha Dub ★★★★★☆



### Přírodní dýha Dub Satin ★★★★★☆

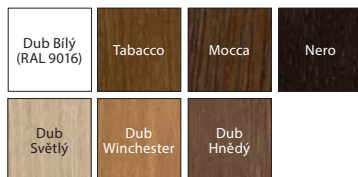

Specifikem přírodní dýhy je možnost výskytu rozdílů v textuře a barvě. Tyto rozdíly nemohou být důvodem k reklamaci.

## KONSTRUKCE KŘÍDLA

Výplň křídla tvoří stabilizační vložka zesílená vnitřním rámem. Rám s výplní je oboustranně opláštěný deskou pokrytou přírodní dýhou vysoké kvality. Dveřní křídla jsou doplněna hliníkovou intarzií stříbrné nebo zlaté barvy o tloušťce 6 mm. Povrch křídla je zabezpečen ekologickými vodními laky, ztuženými v technologii UV (polomatný). Dutinková dřevotřísková výplň za příplatek.

## PŘÍSLUŠENSTVÍ V CENĚ KŘÍDLA

- Zámek s čelem stříbrný lesk nebo zlatý lesk: pro dózický klíč, pro WC sadu nebo přizpůsobený pro cylindrickou vložku
- Příprava pro zkrácení dveří, maximálně 60 mm
- Kulatá úchytka (k posuvným dveřím)

## ZÁRUBEŇ

Doporučené polodrážkové zárubně:

- Porta SYSTEM str. 156
- MINIMAX str. 154
- OCELOVÉ str. 172-177

Doporučené bezpolodrážkové zárubně:

- Porta SYSTEM ELEGANCE str. 160

## POZNÁMKY

- Polodrážkové dveře vybavené 3 závěsy typu PRIME (dostupné pouze v PN), bezpolodrážkové 2 závěsy 3D, – závěsy jsou baleny se zárubní.
- **Výška 220 cm – dostupná pro všechny modely v bezpolodrážkové verzi.**
- **Výška 220 cm – nedostupná pro křídla v Přírodní dýze Select Ořech Classic.**
- Ventilační otvory jsou dostupné ve stříbrné nebo zlaté barvě v 1 řadě nebo 2 řadách.
- Možnost libovolného sestavení rozměrů křídel u dvoukřídých dveří. U dvoukřídých bezpolodrážkových dveří je nutné objednávat aktivní a pasivní křídlo.
- Dvoukřídle dveře nejsou dostupné s magnetickým zámkem.

## ZA PŘÍPLATEK

- rozměr „100“
- výška křídla 220 cm
- ventilační výřez, ventilační otvory
- třetí závěs 3D (příplatek k ceně zárubní)
- magnetický zámek
- hákový zámek s bočními úchyty (posuvné dveře)
- vyplnění dutinkovou dřevotřískovou deskou
- potažení dýhou Dub Satin Bílý
- klika

(str. 182)



stříbrná intarzie

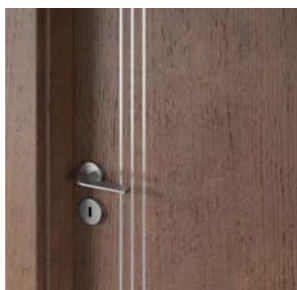

stříbrná intarzie



# Natura IMPRESS



INVESTIČNÍ ŘADA

Natura IMPRESS 7, Dub Hnědý



Natura IMPRESS 4, Dub Hnědý



model 1



model 3



model 4



model 7



model 8



model 9



## DEKORY

### Přírodní dýha Select ★★★★★☆

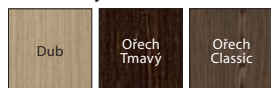

### Přírodní dýha Dub ★★★★★☆



### Přírodní dýha Dub Satin ★★★★★☆

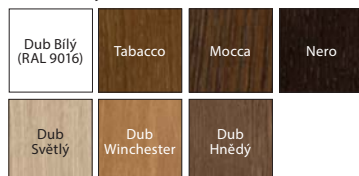

Specifikem přírodní dýhy je možnost výskytu rozdílů v textuře a barvě. Tyto rozdílů nemohou být důvodem k reklamaci.

## KONSTRUKCE KŘÍDLA

Výplň křídla představuje dutinková dřevotříska zesílená vnitřním překližkovým rámem. Rám s výplní je oboustranně opláštěný deskou pokrytou přírodní dýhou vysoké kvality. V ploše křídla jsou zasazeny prvky reliéfové struktury. Povrch křídla je zabezpečen ekologickými vodními laky, ztuženými v technologii UV (polomatný).

## PŘÍSLUŠENSTVÍ V CENĚ KŘÍDLA

- Zámek s čelem stříbrný lesk nebo zlatý lesk: pro dózický klíč, pro WC sadu nebo přizpůsobený pro cylindrickou vložku
- Příprava pro zkrácení dveří, maximálně 60 mm (pouze modely 1, 3, 4)
- Tvrzené matné sklo o tl. 8mm

## ZÁRUBĚŇ

Doporučené polodrážkové zárubně:

- Porta SYSTEM str. 156
- MINIMAX str. 154
- OCELOVÉ str. 172-177

Doporučené bezpolodrážkové zárubně:

- Porta SYSTEM ELEGANCE str. 160

## POZNÁMKY

- Polodrážkové dveře vybavené 3 závěsy typu PRIME (dostupné pouze v PN), bezpolodrážkové 2 závěsy 3D, – závěsy jsou baleny se zárubní.
- Ventilační otvory jsou dostupné ve stříbrné nebo zlaté barvě v 1 řadě.
- Možnost libovolného sestavení rozměrů křidel u dvoukřídlých dveří. U dvoukřídlých bezpolodrážkových dveří je nutné objednávat aktivní a pasivní křídlo.
- Dvoukřídlé dveře nejsou dostupné s magnetickým zámkem.

## ZA PŘÍPLATEK

- rozměr „100“
- ventilační výřez, ventilační otvory (netýká se prosklených modelů)
- třetí závěs 3D (příplatek k ceně zárubní)
- magnetický zámek
- potažení dýhou Dub Satin Bílý
- klika

(str. 182)



reliéf Ratan



# Villadora RETRO



ŘADA PREMIUM

Villadora RETRO, Residence 0, Modu RETRO, Dub Bílý (RAL 9016)



Villadora RETRO Residence 0, Dub Bílý (RAL 9016)



Capital 0



Capital 1



Residence 0



Residence 2



Delarte 0



Delarte 1



Delarte 2



Delarte 3



Empire 0



Empire 1

## DEKORY

### Přírodní dýha Dub Satin ★★★★★☆

Dub Bílý  
(RAL 9016)

Specifikem přírodní dýhy je možnost výskytu rozdílů v textuře a barvě. Tyto rozdílů nemohou být důvodem k reklamaci.

## KONSTRUKCE KŘÍDLA

Rámo-deskové křídlo. Rám je zhotoven z borovicové dřevotřísky nejvyšší jakosti a dřevovláknitých materiálů potažených přírodní dubovou dýhou, a také ze speciálně vybraného matného tvrzeného skla. Ozdobný rámeček je zhotoven z masivního dubu. Povrch křídla je zabezpečen ekologickými vodními laky, ztuženými v technologii UV (polomatný).

## PŘÍSLUŠENSTVÍ V CENĚ KŘÍDLA

- Zámek s čelem stříbrný lesk nebo zlatý lesk; pro dózický klíč, pro WC sadu nebopřizpůsobený pro cylindrickou vložku
- Sklo matné hladké, vzor A a B (varianta dostupná v modelech: Empire, Capital, Delarte)
- Příprava pro zkrácení dveří, maximálně 60 mm

## ZÁRUBEŇ

Doporučené polodrážkové zárubně:

- Villadora RETRO str. 166

## POZNÁMKY

- Dveře jsou vybaveny 3 závěsy zlaté barvy – baleny se zárubní. Možnost nákupu násadek na závěsy v barvě zlatá lesklá, staré zlato (patina), stříbrná lesklá – viz ZA PŘÍPLATEK.
- Možnost libovolného sestavení rozměrů křídel u dvoukřídlých dveří.
- Dvoukřídlé dveře nejsou dostupné s magnetickým zámkem.

## ZA PŘÍPLATEK (VARIANTY)

- ventilační otvory v 1 řadě
- magnetický zámek
- ventilační výřez, ventilační štěrbina
- kliky
- krytky na závěsy Villadora

(str. 182)  
(str. 187)



rámeček dřevěné výplně



sklo zdobené Villadora A



sklo zdobené Villadora B





# Villadora MODERN



ŘADA PREMIUM

Villadora MODERN, Space S01, Ořech

VÝŠKA 220

vodorovná struktura dřeva:



Sand



Sand



Sand S01



Sand S02



Sand S03

svislá struktura dřeva:



Space



Space S01



Space S02



Space S03



Line



Ethno



Villadora MODERN, Space S01, Ořech

Detaily si prohlédněte na [www.porta.com.pl/dm/villadora.pdf](http://www.porta.com.pl/dm/villadora.pdf)

## DEKORY

### Přírodní dýha Select ★★★★★☆

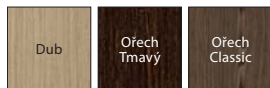

### Přírodní dýha Dub ★★★★★☆



### Přírodní dýha Jasan ★★★★★☆



\* Přírodní dýha Jasan je dostupná pro modely skupiny Space, vzor dýhy - květ.

### Přírodní dýha Ořech ★★★★★☆



\* Přírodní dýha Ořech je dostupná pro modely skupiny Space, vzor dýhy - květ.

### Přírodní dýha Dub Satin ★★★★★☆

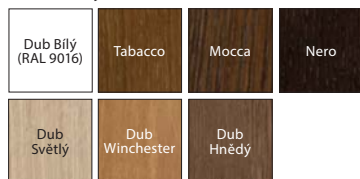

Specifikem přírodní dýhy je možnost výskytu rozdílů v textuře a barvě. Tyto rozdíly nemohou být důvodem k reklamaci.

**K** Možnost realizace atypických výšek na Porta KONTRAKT, viz. str. 210.

## KONSTRUKCE KŘÍDLA

Rám je zhotoven ze dřeva vysoké jakosti, překližky, dutinkové dřevotřísky a oboustranného obložení z dřevovláknitých desek pokrytých modifí kovanou dýhou select. Sklo o tl. 8mm. Povrch křídla je zabezpečen ekologickými vodními laky, ztuženými v technologii UV (polomatný).

## PŘÍSLUŠENSTVÍ V CENĚ KŘÍDLA

- Zámek s čelem stříbrný lesk nebo zlatý lesk; pro dózický klíč, pro WC sadu nebopřizpůsobený pro cylindrickou vložku
- Zámek obyčejný nebo magnetický
- Sklo mléčné bezbarvé

## ZÁRUBEŇ

Doporučené bezpolodrážkové zárubně:

- Villadora MODERN str. 166

## POZNÁMKY

- Dveře jsou vybaveny 3 závěsy – baleny se zárubní.
- Možnost libovolného sestavení rozměrů křídel u dvoukřídlých dveří.
- Dvoukřídlé dveře nejsou dostupné s magnetickým zámkem.
- **Výška 220 cm – nedostupná pro křídla v Přírodní dýze Select Ořech Classic.**

## ZA PŘÍPLATEK (VARIANTY)

- ventilační otvory v 1 řadě
- ventilační výřez 12 mm (varianta)
- magnetický zámek (varianta)
- potažení dýhou Dub Satin Bílý
- výška křídla 220 cm
- kliky

(str. 182)



struktura dřeva u modelu Line



struktura dřeva u modelu Ethno



nový skrytý závěs 3D



bezpečný magnetický zámek





05

# DVEŘE SKLÁDACÍ, POSUVNÉ

Porta ALFA, BETA

Posuvný systém PORTA, ALU

Posuvný systém KOMPAKT, METAL

Nabídka posuvných dveří a posuvných systémů značky Porta umožňuje ideální přizpůsobení dveří místnostem, které vyžadují speciální řešení.

V posuvných systémech značky Porta můžete použít dveře z libovolné kolekce, které se Vám budou líbit.

# Skládací dveře

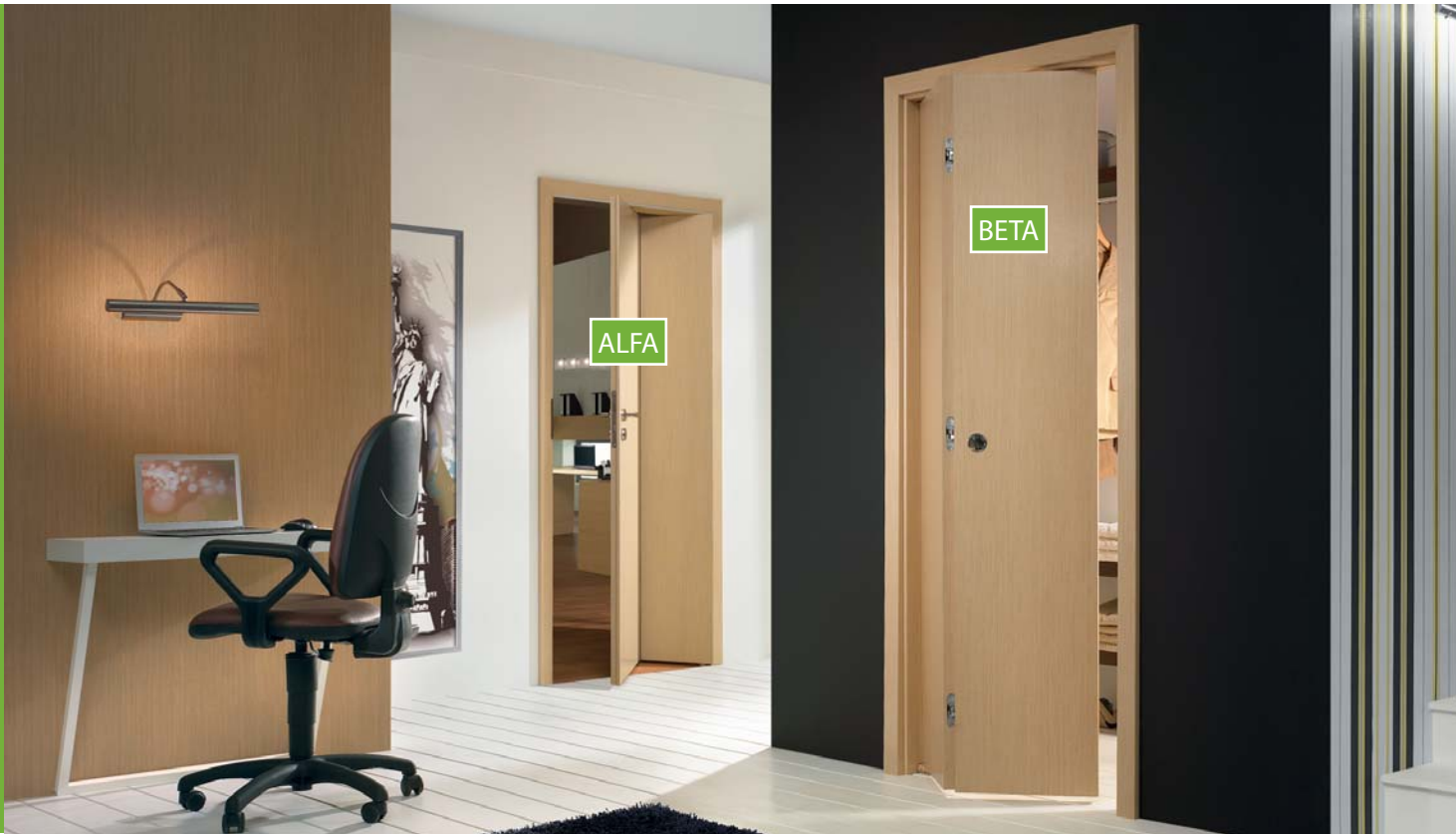

ALFA, BETA, Dub Milano 1

## ALFA



ZPŮSOB OTEVÍRÁNÍ DVEŘÍ (pohled shora)

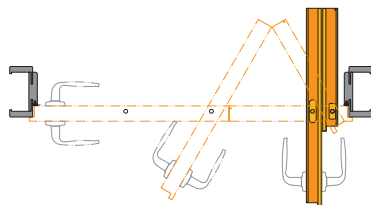

Pravé dveře



Podívejte se na dveře ALFA:  
[www.porta.com.pl/dm/alfabeta.wmv](http://www.porta.com.pl/dm/alfabeta.wmv)

### POLODRÁŽKOVÉ KŘÍDLO

- Kompletní sada se skládá z:
- pojezdového systému (příplatek k sadě)
  - dvoudílného křídla
  - zárubně Porta SYSTEM (modifikované)

## BETA



ZPŮSOB OTEVÍRÁNÍ DVEŘÍ (pohled shora)

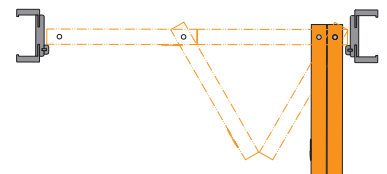

Pravé dveře



Podívejte se na dveře BETA:  
[www.porta.com.pl/dm/alfabeta.wmv](http://www.porta.com.pl/dm/alfabeta.wmv)

### BEZPOLODRÁŽKOVÉ KŘÍDLO

- Kompletní sada se skládá z:
- pojezdového systému (příplatek k sadě)
  - dvoudílného křídla
  - zárubně Porta SYSTEM (modifikované)

\* POZOR: Specifikem kování je, že při úplném otevření křídel způsobují zúžení světlého průchodu (cca o 10 cm).





## DEKORY

Lak Standard	★★★
Portadecor Portasynchro 3D	★★★
Portadur	★★★★
Portaperfect 3D CPL HQ	★★★★★

Vzorky barev viz. str. 200 – 207.

## KONSTRUKCE KŘÍDLA

Výplň křídla tvoří stabilizační výplň „voština“ nebo dutinková dřevotřísková zesílena vnitřním překližkovým rámem (za příplatek).

ALFA jsou dvoudílné asymetrické dveře s klasickým zámkem v křídle a protiplechem v profilu zárubně.

BETA jsou dvoudílné symetrické dveře, bez zámků.

## PŘÍSLUŠENSTVÍ V CENĚ KŘÍDLA

- Pojezdový mechanismus
- Těsnění
- Tři skryté stříbrné závěsy
- Zámek: pro dózický klíč, pro WC sadu nebo přizpůsobený pro cylindrickou vložku (ALFA)
- Protiplech zámků (ALFA)
- Kulatá úchytka (BETA)

## ZÁRUBEŇ

Modifikovaná zárubeň Porta SYSTEM, rozpětí nastavitelnosti šířky od B do K str. 156.

## POZNÁMKY

- Národní technické posouzení ITB-KOT-2017/0184 vydání 1.
- Rozměr „100“ je nedostupný u systému BETA.

## ZA PŘÍPLATEK

- rozměr „100“ je nedostupný u systému BETA rozměr „100“ (pouze ALFA)
- vyplnění dutinkovou dřevotřískovou deskou
- křídlo: laminát CPL 0,2 mm – SKUPINA II
- zárubeň: laminát CPL 0,2 mm – SKUPINA II
- ventilační otvory, ventilační výřez
- cena pojezdového systému Alfa (příplatek k sadě)
- pojezdový systém Beta v ceně zárubně
- klika

(str. 182)



způsob otevírání | skládání  
křídla ALFA



způsob otevírání | skládání  
křídla BETA

# Posuvný systém



Posuvný systém PORTA, Porta KONCEPT A.9, Wenge White

## POSUVNÉ SYSTÉMY NA STĚNU

### PORTA



Kompletní sada se skládá z:

- nástěnného systému
- křídla (ve verzi provedení „posuvné“)
- zárubně (ve verzi provedení „tunel“)

### ALU



Kompletní sada se skládá z:

- nástěnného systému
- křídla (ve verzi provedení „posuvné“)
- zárubně (ve verzi provedení „tunel“)

## DEKORY

Portadecor  
 Portasynchro 3D  
 Super Matt



Portadur  
 Fólie Premium  
 Přírodní dýha Select  
 Přírodní dýha Dub  
 Přírodní dýha Dub Satin



Portaperfect 3D  
 CPL HQ  
 Gladstone



Vzorky barev *pviz. str. 200 – 207.*

### KONSTRUKCE POSUVNÉHO SYSTÉMU PORTA

Nabízený systém se skládá z kolejnice včetně s pojezdovými vozíky, krycí lišty kolejnice a dorazové části. Krycí lišta kolejnice a dorazová část jsou vyrobeny z dřevotřísky a MDF materiálu. Přírodní dýhy v povrchové úpravě polmatný lak.

#### PŘÍSLUŠENSTVÍ V CENĚ SYSTÉMU

- Kolejnice s pojezdovými vozíky
- Protiplech zámku
- Kartáčové samolepicí těsnění
- Vodicí trn zajišťující vertikální stabilitu křídla upevňovaný do podlahy

#### ZÁRUBEŇ

Zárubeň Porta SYSTEM ve verzi „tunel“ *str. 156.* Rozměry viz. *str. 193,* Tabulka 7.

#### POZNÁMKY

- Národní technické posouzení ITB-KOT-2017/0184 vydání 1.
- Sada je univerzální, pokud jde o směr vysunutí křídla. Směr je možné měnit usazením dorazové části na levé nebo pravé straně tunelu Porta SYSTEM.

#### ZA PŘÍPLATEK

- Laminát CPL 0,2 mm – SKUPINA II
- potažení dýhou Dub Satin Bílý

### KONSTRUKCE POSUVNÉHO SYSTÉMU ALU

Nabízený systém se skládá z kolejnice a profilu přidržujícího křídlo. Oba prvky jsou vyrobeny z estetického hliníku.

#### PŘÍSLUŠENSTVÍ V CENĚ SYSTÉMU

- Vodicí trn zajišťující vertikální stabilitu křídla upevňovaný do podlahy

#### ZÁRUBEŇ

Zárubeň Porta SYSTEM ve verzi „tunel“ *str. 156.* Rozměry viz. *str. 193,* Tabulka 7.

#### POZNÁMKY

- Sada je univerzální, pokud jde o směr vysunutí křídla.
- Pro správné sestavení systému, zárubně „tunel“ a křídla do kompletu je nutné zvolit křídlo o jeden rozměr větší, např.: pro systém a „tunel“ o šířkách „70“ → pro komplet křídlo „80“, pro „80“ → „90“, pro „150“ → 2x „80“, pro „170“ → 2x „90“ atd.
- Bez možnosti provedení s hákovým zámkem.

# Posuvný systém



Posuvný systém KOMPAKT, Porta KONCEPT A.9, Dub Skandinávský

POSUVNÝ SYSTÉM PRO ZABUDOVÁNÍ DO STĚNY

## KOMPAKT

ZPŮSOB OTEVÍRÁNÍ DVEŘÍ (pohled shora)

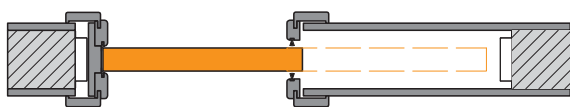

Diskrétní konstrukce, která je součástí sádkartonové stěny, umožňuje montáž dveří všude tam, kde běžně dveře otevírané do prostoru nabourávají koncepci navrženého interiéru nebo se nedají použít.

Kompletní sada se skládá z následujících komponentů:

- Konstrukční kazeta
- Křídlo (provedení v „posuvné“ verzi)
- Zárubeň

POSUVNÝ SYSTÉM NA STĚNU

## METAL

ZPŮSOB OTEVÍRÁNÍ DVEŘÍ (pohled shora)

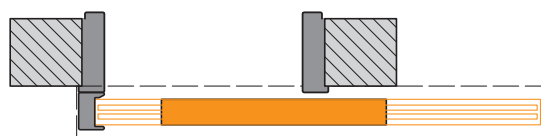

Kovový nástěnný systém pro posuvné dveře je určen ke spolupráci se všemi interiérovými křídly (ve verzi provedení „posuvné“) všude tam, kde koncepce interiéru nebo omezená plocha neumožňuje použití dveří otevíraných do prostoru.

Polyesterová barva ★★★★★☆

Bílá (RAL 9016)	Šedá (RAL 7047)	Krémová (RAL 1001)	Hnědá (RAL 8028)	Antracit HPL/CPL	Antracit struktura (RAL 7024)
--------------------	--------------------	-----------------------	---------------------	---------------------	-------------------------------------

## DEKORY

Portadecor  
Portasynchro 3D  
Super Matt

★★★★

Portadur  
Fólie Premium  
Přírodní dýha Select  
Přírodní dýha Dub  
Přírodní dýha Dub Satin

★★★★★

Portaperfect 3D  
CPL HQ  
Gladstone

★★★★★

## KONSTRUKCE SYSTÉMU KOMPAKT

Nabízený systém se skládá z kovové kazety z pozinkované oceli spolu s kompletním pojezdovým systémem, která tvoří konstrukci uvnitř stěny, a zárubně zhotovené z dřevotřísky a MDF materiálu.

### PŘÍSLUŠENSTVÍ V CENĚ SADY

- Konstrukční kazeta
- Kolejnice s pojezdovými vozíky a vodicím trnem usazeným do podlahy
- Protiplech zámku
- Kartáčové protiprachové těsnění
- Zárubeň

### ZÁRUBEŇ

- Zárubeň KOMPAKT, Rorměry viz. str. 193, Tabulka 7.

### POZNÁMKY

- Systém je připraven pro montáž do sádkartonové příčky o šířce 125 mm.

### ZA PŘÍPLATEK

- systém synchronizace zamykání křídel u dvoukřídlých dveří
- laminát CPL 0,2 mm – SKUPINA II
- potažení dýhou Dub Satin Bílý

## KONSTRUKCE SYSTÉMU METAL

Kompletní systém se skládá z rohové velké skládané zárubně na zeď se šířkou profilu 100 mm zhotovené ve verzi „tunel“ (tzn. bez závěsů, otvorů na zámek a drážky pro těsnění), z kolejnice s pojezdovými vozíky, krycí lišty kolejnice a dále dorazové části. Všechny prvky sady jsou vyrobeny z pozinkovaného ocelového plechu a jsou dodávány klientovi zabalené do kartonu pro složení v místě montáže.

### PŘÍSLUŠENSTVÍ V CENĚ SYSTÉMU

- Kartáčové samolepicí těsnění
- Vodicí trn zajišťující vertikální stabilitu křídla upevňovaný do podlahy

### ZÁRUBEŇ

- Kovová/ocelová zárubeň skládací v provedení „tunel“ „60“, „70“, „80“, „90“, „100“
- rozměry viz str. 193, Tabulka 7.
- Sada je dostupná jako univerzální (tzn. bez levé nebo pravé strany) a je vyráběna ve verzi pro osazení na hotové podlaze – úroveň „0“.
- Změny směru vysunutí dveří lze dosáhnout umístěním dorazové části na levé nebo pravé straně zárubně.



hákový zámek



konstrukční kazeta



Posuvný systém na stěnu METAL





# 06 DVEŘE TECHNICKÉ

Akustické 27 dB, 32 dB  
Porta SILENCE 37 dB, EI 30  
Akustické 42 dB  
Protipožární EI 30, EI 60  
ENDURO  
AQUA

Více podrobných informací  
najdete v investičním katalogu INVESTMENT CATALOGUE

[www.porta.com.pl/do-pobrania](http://www.porta.com.pl/do-pobrania)



PRODUKTY  
PORTA STEEL



V kapitole technických dveří  
Vám představujeme výrobky  
dobře známé z investičních projektů.  
Nabízíme zároveň akustické dveře,  
a také protipožární dveře.

# Akustické 27 dB, 32 dB



Akustické izolace:

Rw=27 dB

Rw=32 dB

Fotografie představuje příklad atypické realizace Porta KONTRAKT, viz str. 210.

Všechny dostupné modely viz str. 122

## V ceně

- křídlo
- zárubeň

DVEŘE 27 dB, 32 dB MAJÍ TŘÍDU ZVUKOVÉ IZOLACE:

- Rw=27 dB (27–31 dB)
- Rw=32 dB (32–36 dB)



Model OFFICE 8, Nugát Tmavý

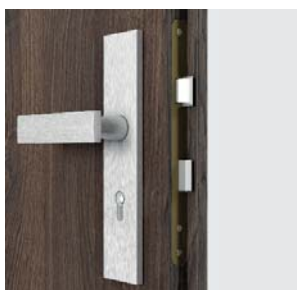

zámek pro cylindrickou vložku



padací práh



čepový závěs 27dB

Rw 27dB  
D1=25Rw 32dB  
D1=30

PROJEKT



60 - 100



## DEKORY

Přírodní dýha Select  
Přírodní dýha Dub, Jasan, Ořech  
Přírodní dýha Dub Satin  
Laminát PVC imitace dřeva



Laminát CPL HQ 0,2 mm



Laminát CPL HQ 0,7 mm  
Gladstone



Vzorky barev viz. str. 200 – 207.

**POZOR!** Všechny přírodní dýhy (s výjimkou dýhy Jasan a Ořech) lze zhotovit s vodorovnou nebo svislou strukturou dřeva (týká se křídla).

**POZOR!** Ke vstupním dveřím doporučujeme laminát CPL nebo Gladstone, zvláště pak při použití ve veřejných budovách.

## PŘÍSLUŠENSTVÍ

- Tři čepové závěsy
- Zámek přizpůsobený pro cylindrickou vložku
- Padací práh
- Těsnění v zárubni
- Zárubeň
- V povrchu laminát CPL HQ nebo Gladstone jsou hrany křídla pokryté hranou ABS.

## ZÁRUBEŇ

- Zárubeň Porta SYSTEM regulovaná (dveře 27 dB) nebo regulovaná zesílená (dveře 32 dB), viz str. 156.
- Kovová rohová zárubeň, o šířce 100 mm.
- Zárubeň PROJEKT, PROJEKT PREMIUM (str. 178).

## POZNÁMKY

- Třída akustické izolace Rw = 27 dB (rozsah 27 ÷ 31 dB) D1=25 dB.
- Třída akustické izolace Rw = 32 dB (rozsah 32 ÷ 36 dB) D1=30 dB.
- Minimální šířka křídla u modelů s rámečky: rámeček 1 – 444 mm, rámeček 2 – 644 mm, rámeček 3 – 468 mm, rámeček 4 – 744 mm.
- Rozměr „60“ pouze pro plochá křídla.

## ZA PŘÍPLATEK:

- rozměr „100“
- regulovaný protiplech zámku v ocelové zárubni
- křídlo: dekory laminátu CPL 0,2 mm a 0,7 mm – SKUPINA II
- zárubeň: dekory laminátu CPL 0,2 mm – SKUPINA II
- křídlo: barvy Gladstone ve svislé struktuře dřeva
- **AKCE** – intarzie stříbrné nebo černé výhradně pro kolekci frézované OFFICE – týká se modelů 6–9
- intarzie s fólií (na 1 stranu, na dvě strany cena x 2)
- intarzie s přírodní dýhou (na 1 stranu, na dvě strany cena x 2)
- křídlo: přírodní dýha Dub Satin Bílý
- křídlo: přírodní dýha Dub Satin (další barvy)
- křídlo: přírodní dýha Ořech
- zárubeň: přírodní dýha Dub Satin Bílý
- zárubeň: přírodní dýha Dub Satin (další barvy)
- zárubeň: přírodní dýha Ořech
- rám z řeziva exotického dřeva (pouze v RW 27 dB)
- rozšíření profilu zárubně od 80 do 100 mm
- rozšíření profilu zárubně od 101 do 150 mm
- rozšíření profilu zárubně od 151 do 270 mm
- rozšíření profilu zárubně od 271 do 390 mm
- zesílení pod samozavírač v kovové zárubni
- montážní zápustky (kovová zárubeň)
- montážní kotvy (kovová zárubeň)
- klika

bez příplatku

(str. 184)

27 dB, 32 dB

# Porta SILENCE 37 dB, EI 30



Porta SILENCE, Dub Milano 5

Akustická izolace  $R_w=37$  dB  
Požární odolnost 30 min  
Kouřotěsnost

Všechny dostupné modely viz str. 122

## V ceně

- křídlo
- zárubeň

## DVEŘE PORTA SILENCE MAJÍ TŘÍDU ZVUKOVÉ IZOLACE:

- $R_w=37$  dB (37–41 dB)



Ploché, Dub Milano 5 s regulovanou zárubní



zámek pro cylindrickou vložku



zesílené závěsy



padací práh



Rw 37dB  
D<sub>s</sub> 35

EI30



Sa, Sa00



třída 4



PROJEKT



80 - 100



## DEKORY

Přírodní dýha Select ★★★★★  
Přírodní dýha Dub, Jasan, Ořech  
Přírodní dýha Dub Satin  
Laminát PVC imitace dřeva

CPL HQ 0,2 mm ★★★★★

CPL HQ 0,7 mm ★★★★★  
Gladstone

Vzorky barev viz. str. 200 – 207.

**POZOR!** Všechny přírodní dýhy (s výjimkou dýhy Jasan a Ořech) lze zhotovit s vodorovnou nebo svislou strukturou dřeva (týká se křídla).

**POZOR!** Ke vstupním dveřím doporučujeme laminát CPL nebo Gladstone, zvláště pak při použití ve veřejných budovách.

## KONSTRUKCE KŘÍDLA

Výplň dveří tvoří 5 vrstev speciální akustická konstrukce PortaSilence® v rámu z lepeného jehličnatého dřeva. Rám včetně výplně je oboustranně opláštěný HDF deskou. Dostupné v polodrážkové a bezpolodrážkové verzi. V povrchu laminát CPL HQ nebo Gladstone jsou hrany křídla pokryté hranou ABS.

## PŘÍSLUŠENSTVÍ

- Dva nebo tři zesílené objektové závěsy.
- Polodrážková verze zárubně MDF – 4 čepové závěsy
- Zadbávací zámeček na západku pro cylindrickou vložku.
- Padací práh.

## ZÁRUBEŇ

- Možnost objednání zárubně ve dvou variantách, v polodrážkové a bezpolodrážkové verzi:
- Zárubeň Porta SYSTEM regulovaná pro tloušťku zdi v rozsahu od 120 do 300 mm, vyrobená z překližky.
- Kovová rohová zárubeň o šířce profilu 100 mm. Je zhotovena z ocelového, oboustranně pozinkovaného plechu, o tloušťce 1,5 mm.
- Konstantní (fixní) zárubeň MDF 100 mm.
- Zárubeň PROJEKT (str. 178)
- Zárubeň Projekt PREMIUM, oddělení Kontraktů.

## POZNÁMKY

- Dveře odolné proti požáru by měly být vybaveny klikou s rukojetí s ocelovým jádrem.
- V případě použití jiného kování, než navrženého firmou PORTA, je nutné se řídit pokyny uvedenými v záručním listu.
- Dostupné výhradně ve verzi ploché, s intarsiemi a s rámečky
- Dveře protipožární - intarzie pouze na obou stranách.

## ZA PŘÍPLATEK

- rozměr „100“
- křídlo: barvy lamináta CPL 0,2 mm a 0,7 mm – SKUPINA II
- zárubeň: barvy lamináta CPL 0,2 mm – SKUPINA II
- křídlo: barvy Gladstone ve svislé struktuře dřeva
- **AKCE** – intarzie stříbrné nebo černé výhradně
- pro kolekce frézované OFFICE – týká se modelů 6–9 bez příplatku
- intarzie s fólií (na 1 stranu, na dvě strany cena x 2)
- intarzie s přírodní dýhou (na 1 stranu, na dvě strany cena x 2)
- křídlo: přírodní dýha Dub Satin Bílý
- křídlo: přírodní dýha Dub Satin (další barvy)
- křídlo: přírodní dýha Ořech
- zárubeň: přírodní dýha Dub Satin Bílý
- zárubeň: přírodní dýha Satin (další barvy)
- zárubeň: přírodní dýha Ořech
- rozšíření profilu kovové zárubně od 101 do 150 mm
- rozšíření profilu kovové zárubně od 151 do 270 mm
- rozšíření profilu kovové zárubně od 271 do 390 mm
- rám z řeziva exotického dřeva (pouze v RW 27 dB)
- klika

(str. 184)

# Akustické 42 dB



Akustická izolace  
Rw=42 dB

Příklad netypické realizace Porta KONTRAKT, viz. str. 210.

Všechny dostupné modely viz str. 122

## V ceně

- křídlo
- zárubeň

## DVEŘE 42 dB MAJÍ TŘÍDU ZVUKOVÉ IZOLACE:

- Rw=42 dB (42-46 dB)



Ploché, Ořech Modena 1 s MDF zárubní

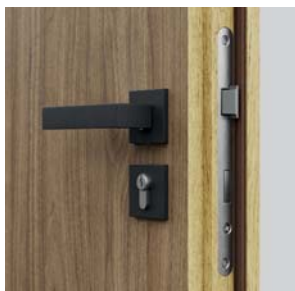

zámek pro cylindrickou vložku

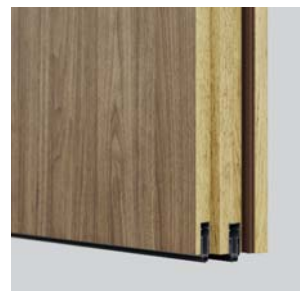

padací práh

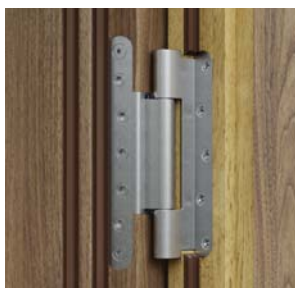

zesílené závěsy

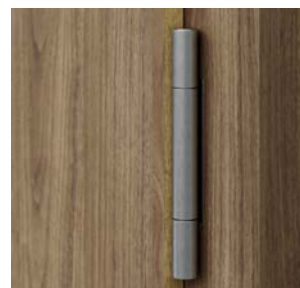

zesílené závěsy

Rw 42dB  
D<sub>r</sub> 40

EI30



Sa, Sz00



PROJEKT



80 - 100

nevztahuje se na komplet  
se zárubní Porta system

## DEKORY

Přírodní dýha Select  
Přírodní dýha Dub, Jasan, Ořech  
Přírodní dýha Dub Satin  
Laminát PVC imitace dřeva



Laminát CPL HQ 0,7 mm  
Gladstone



Vzorky barev viz. str. 200 – 207.

**POZOR!** Všechny přírodní dýhy (s výjimkou dýhy Jasan a Ořech) lze zhotovit s vodorovnou nebo svislou strukturou dřeva (týká se křídla).

**POZOR!** Ke vstupním dveřím doporučujeme laminát CPL nebo Gladstone, zvláště pak při použití ve veřejných budovách.

## PŘÍSLUŠENSTVÍ

- Dva zesílené objektové závěsy, tři závěsy dla MDF (EI 30)
- Zámek přizpůsobený pro cylindrickou vložku
- Dvě prahová těsnění, automatické
- Gumové těsnění po obvodu v drážce křídla a zárubně
- Protipožární těsnění, které vlivem vysoké teploty zvětší svůj objem – výhradně kovová zárubeň a MDF (EI30) Rw 42dB

## ZÁRUBEŇ

- Regulovaná zesílená zárubeň Porta SYSTEM zesílena TYP DT-AW/PS pro tloušťku zdi v rozsahu od 120 mm do 300 mm. Trámy zárubně jsou vyrobeny z překližky.
- Kovová zárubeň rohová TYP DT-AW/M se šířkou profilu 120 mm je zhotovena z ocelového plechu o tloušťce 1,5 mm. Obsahuje zesílení pod samozavírač ve standardu
- Konstantní (fi xni) zárubeň MDF 100 mm Rw 42 dB vybavena kapsami pro závěsy s regulací ve třech rovinách. Možnost provedení zárubně ve verzi s regulací přizpůsobenou šířce stěny (od šířky 160 mm) – v nabídce Porta KONTRAKT. Nelze objednat zesílení pod samozavírač.
- Zárubeň PROJEKT, PROJEKT PREMIUM (str. 178).

## POZNÁMKY

- Třída akustické izolace Rw = 42 dB (rozsah 42 ÷ 46 dB).
- Aby byly splněny podmínky stavebního zákona pro protipožární dveře a/nebo kouřotěsnosti, je nutno používat samozavírač.
- Dveře odolné proti požáru by měly být vybaveny klikami s rukojetí s ocelovým jádrem.
- V případě použití jiného kování, než navrženého firmou PORTA, je nutné se řídit pokyny uvedenými v záručním listu.

## ZA PŘÍPLATEK

- rozměr „100“
- křídlo: barvy lamináta CPL 0,2 mm a 0,7 mm – SKUPINA II
- zárubeň: barvy lamináta CPL 0,2 mm – SKUPINA II
- **AKCE** – intarzie stříbrné nebo černé výhradně
- pro kolekce frézované OFFICE – týká se modelů 8–9
- intarzie s fólií (na 1 stranu, na dvě strany cena x 2)
- intarzie s přírodní dýhou (na 1 stranu, na dvě strany cena x 2)
- křídlo: přírodní dýha Dub Satin Bílý
- křídlo: přírodní dýha Dub Satin (další barvy)
- křídlo: přírodní dýha Ořech
- zárubeň: přírodní dýha Dub Satin Bílý
- zárubeň: přírodní dýha Satin (další barvy)
- zárubeň: přírodní dýha Ořech
- profil zárubně ocelové pro PROJEKT
- profil zárubně ocelové pro PROJEKT PREMIUM
- rozšíření profilu kovové zárubně od 101 do 150 mm
- rozšíření profilu kovové zárubně od 151 do 270 mm
- rozšíření profilu kovové zárubně od 271 do 390 mm
- zesílení pro samozavírač v zar. Porta SYSTEM
- klika

(str. 184)

# Protipožární EI 30, EI 60



Protipožární EI 30

## EI 30

Požární odolnost 30 min.  
Akustické izolace  $R_w=32$  dB

## EI 60

Požární odolnost 60 min.  
Akustické izolace  $R_w=32$  dB

Všechny dostupné modely viz str. 122

## V ceně

- křídlo
- zárubeň

## DVEŘE EI 30 a EI 60 MAJÍ TŘÍDU ZVUKOVÉ IZOLACE:

- $R_w=32$  dB (32–36 dB)



Model 3, Dub Hnědý, zárubeň MDF



ploché (EI 30)



model 2 (EI 60)



model 3  
(EI 30, EI 30 soft)



příklady prosklení  
v nabídce Porta KONTRAKT (EI 30)



## DEKORY

Přírodní dýha Select  
Přírodní dýha Dub, Jasan, Ořech  
Přírodní dýha Dub Satin  
Laminát PVC imitace dřeva ★★★★★

Laminát CPL HQ 0,2 mm ★★★★★

Laminát CPL HQ 0,7 mm  
Gladstone ★★★★★

Vzorky barev viz. str. 200 – 207.

**POZOR!** Všechny přírodní dýhy (s výjimkou dýhy Jasan a Ořech) lze zhotovit s vodorovnou nebo svíslou strukturou dřeva (týká se křídla).

**POZOR!** Ke vstupním dveřím doporučujeme laminát CPL nebo Gladstone, zvláště pak při použití ve veřejných budovách.

## PŘÍSLUŠENSTVÍ

- Závěsy: tři nebo čtyři (EI 30 soft, EI 60)
- Zámek přizpůsobený pro cylindrickou vložku
- Ohnivzdorné sklo (stálá šířka, nezávislá na rozměru křídla)
- Protipožární těsnění (vlivem vysoké teploty zvětší svůj objem) v křídle
- Prahaové pohyblivé těsnění v křídle
- V povrchu laminát CPL HQ nebo Gladstone jsou hrany křídla pokryté hranou ABS.

## ZÁRUBEŇ

- Zárubeň stala MDF EI30 100 mm a regulovaná (min. 160 mm) (EI 30, EI 30 SOFT) vybavena regulovanými závěsy – objektové pro EI 30 a čepové regulované pro EI 30 SOFT.
- Dřevěná zárubeň 100 mm (EI 60) je zhotovena z trojvrstvé borovicové překližky, je vybavena regulovanými čepovými závěsy.
- Kovová rohová zárubeň o šířce profilu 100 mm je zhotovena z ocelového, oboustranně žárově pozinkovaného plechu, o tloušťce 1,5 mm. Je vybavena zesílením pod samozavírač, montážními hmoždinkami a tříprvkovými závěsy.
- Zárubeň PROJEKT (str. 178).
- Zárubeň PROJEKT Premium je k dispozici s dokumentací jednorázového povolení v oddělení kontraktů.

## POZNÁMKY

- Dveře odolné proti požáru by měly být vybaveny klikami s rukojetí s ocelovým jádrem.
- V případě použití jiného kování, než navrženého firmou PORTA, je nutné se řídit pokyny uvedenými v záručním listu.
- Třída akustické izolace  $R_w = 32$  dB (rozsah 32 ÷ 36 dB).
- Rozměr „60“ není dostupný pro kolekci frézované OFFICE. Minimální šířka křidel s rámečky: rámeček 1 – 444 mm, rámeček 2 – 644 mm, rámeček 3 – 468 mm, rámeček 4 – 744 mm.
- Rozměr „100“ je pro EI 60 nedostupný ve standardní nabídce – vyžaduje individuální dohodu (Porta KONTRAKT).
- EI 30 SOFT nejsou dostupné ve dvoukřídle verzi.

## ZA PŘÍPLATEK

- rozměr „100“
- křídlo: barvy lamináta CPL 0,2 mm a 0,7 mm – SKUPINA II
- zárubeň: barvy lamináta CPL 0,2 mm – SKUPINA II
- křídlo: barvy Gladstone ve svíslé struktuře dřeva
- třetí závěs v zárubní MDF
- **AKCE** – intarzie stříbrné nebo černé výhradně pro kolekce frézované OFFICE – týká se modelů 8–9
- intarzie s fólií (na 1 stranu, na dvě strany cena x 2)
- intarzie s přírodní dýhou (na 1 stranu, na dvě strany cena x 2)
- křídlo: přírodní dýha Dub Satin Bílý
- křídlo: přírodní dýha Dub Satin (další barvy)
- křídlo: přírodní dýha Ořech
- zárubeň regulovaná: přírodní dýha Dub Satin Bílý
- zárubeň: přírodní dýha Satin (další barvy)
- zárubeň: přírodní dýha Ořech
- rozšíření profilu kovové zárubně od 80 do 100 mm
- rozšíření profilu kovové zárubně od 101 do 150 mm
- rozšíření profilu kovové zárubně od 151 do 270 mm
- rozšíření profilu kovové zárubně od 271 do 390 mm
- klika
- čtvrkruhové krycí lišty

(str. 184)  
(str. 186)



# ENDURO



Příklad netypické realizace Porta KONTRAKT, viz. str. 210.

Vnitřní technické dveře nejvyšší kvality, třídy odolnosti proti otěru a vnějším vlivům, s použitím speciálně profilované lišty z nerezové oceli a mimořádně odolného laminátu HPL nebo CPL.

## V ceně

- křídlo
- zárubeň

**10**  
LET  
ZÁRUKY  
KONSTRUKCE



ENDURO model 3, Antracit



plné



model 1



model 2



model 3



model 4



třída 3



60 - 100



## DEKORY

### Laminát HPL i CPL 0,7 ★★★★★

Bílá	Šedá Euroinvest	Ořech Bělený	Antracit HPL/CPL	Ořech	Buk Porta	Dub Milano 1
Dub Milano 2	Dub Milano 4	Dub Milano 5	Ořech Modena 1	NOVÝ Dub Přírodní	NOVÝ Ořech Přírodní (mat)	

## PŘÍSLUŠENSTVÍ

- Tři zesílené čepové tříprvkové závěsy
- U kyvné verze dva („60“), tři („70“, „80“) nebo čtyři („90“) závěsy
- Bezpečnostní tvrzené sklo čiré nebo matné (u modelu 4 bezpečnostní sklo)
- Zámek dostupný ve třech variantách: pro dózický klíč, pro WC sadu nebo přizpůsobený pro cylindrickou vložku
- Křídlo má zesílení pro samozavírač

## ZÁRUBEŇ

- Kovová rohová zárubeň, o šířce profilu 105 mm je zhotovena z ocelového, oboustranně pozinkovaného plechu, o tloušťce 1,2 mm. Je vybavena třemi zesílenými tříprvkovými závěsy, gumovým obvodovým těsněním, šesti montážními hmoždinkami. Zárubeň je práškově lakovaná základní barvou na barvu bílou (RAL 9016), šedou (RAL 7047), hnědou (RAL 8028), krémovou (RAL 1001) nebo antracit HPL/CPL.
- Možnost objednání zárubně ve dvou verzích:
  - k osazení na hotovou podlahu – úroveň „0“
  - k zalití do podlahy – úroveň „-30“

## POZNÁMKY

- Nový montážní systém lišty na hranu bez zásahu do struktury povrchu.
- Maximální velikost vyvažovacího křídla je „90“.

## ZA PŘÍPLATEK

- rozměr „100“
- regulovatelný protiplech
- profil zárubně od 80 do 100 mm bez příplatku
- rozšíření profilu zárubně od 106 do 150 mm
- rozšíření profilu zárubně od 155 do 270 mm
- rozšíření profilu zárubně od 275 do 390 mm
- horní panel (komplet na dvě strany)
- dolní panel (komplet na dvě strany)
- dolní ventilační panel (komplet na dvě strany)
- ventilační mřížka (komplet na dvě strany)
- jednoduché madlo (komplet na jednu stranu)
- jednoduché madlo (komplet na dvě strany)
- provedení v kyvné verzi profil ošciežnicy od 80 do 100 mm
- klika (EDEL)

(str. 182)

## PŘÍKLADOVÉ UPLATNĚNÍ DVEŘÍ ENDURO:

- Laboratoře
- Dentistické ordinace
- Nemocnice

ENDURO



horní panel



dolní panel



dolní ventilační panel



jednoduché madlo

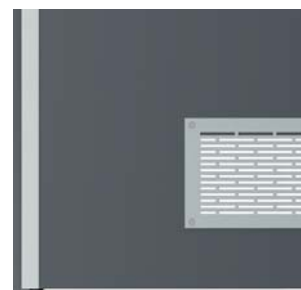

ventilační mřížka

# AQUA



Konstrukce dveří umožňuje jejich použití v komerčních prostorech např. kancelářích, gastronomických a wellnes provozech.

AQUA model 4, Šedá Euroinvest

## V ceně

- křídlo
- zárubeň



AQUA model 4, Šedá Euroinvest



plné



model 1



model 2



model 3



model 4

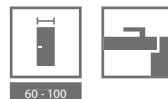

60 - 100

## DEKORY

### Laminát HPL ★★★★★★



### PŘÍSLUŠENSTVÍ

- Dva závěsy vyrobené z nerezové oceli
- Bezpečnostní tvrzené sklo čiré nebo matné (u modelu 4 bezpečnostní sklo)
- Zámek z nerezové oceli je dostupný ve třech variantách: pro dózický klíč, pro WC sadu nebo přizpůsobený pro cylindrickou vložku
- Zárubeň

### ZÁRUBEŇ

- Kovová rohová zárubeň, o šířce profilu 105 mm je zhotovena z ocelového, oboustranně pozinkovaného plechu, o tloušťce 1,2 mm. Je vybavena třemi zesílenými tříprvkovými závěsy, gumovým obvodovým těsněním, šesti montážními hmoždinkami. Zárubeň je práškově lakovaná základní barvou na barvu bílou (RAL 9016), šedou (RAL 7047) nebo modrou (RAL 5005).
- Možnost objednání zárubně ve dvou verzích:
  - k osazení na hotovou podlahu – úroveň „0“
  - k zalití do podlahy – úroveň „-30“

### POZNÁMKY

- Národní technické posouzení ITB-KOT-2017/0006 vydání 1.
- Možnost instalování samozavírače.

### ZA PŘÍPLATEK

- rozměr „100“
- mřížka z nerezové oceli
- profil zárubně od 80 do 100 mm bez příplatku
- rozšíření profilu zárubně od 106 do 150 mm
- rozšíření profilu zárubně od 155 do 270 mm
- rozšíření profilu zárubně od 275 do 390 mm
- zesílení pro samozavírač v kovové zárubni
-  zesílení pod samozavírač v křídle
- klikka (EDEL)

(str. 210)

(str. 182)

### PŘÍKLADOVÉ UPLATNĚNÍ DVEŘÍ AQUA:

- SPA
- Gastronomické prostory
- Prostory pro služby



průřez křídla



GRANIT RC 3  
viz. str. 130



# 07 DVEŘE VSTUPNÍ VNITŘNÍ

AGAT 32 dB  
OPAL RC 2, 32 dB  
Steel SAFE RC 2, RC 3  
KWARC RC 2, 32 dB, EI 30  
GRANIT RC 3, 32 dB, EI 30  
GRANIT třída C, 32 dB, EI 30  
EXTREME RC 3, 37 dB, EI 30

Kolekce vstupních dveří je nabídka masivních dveří chránících naše příbytky či jiná místa, které vyžadují zvláštní bezpečnost a ochranu.

Nabídka byla doplněna o novou kolekci Porta EXTREME – dveře spojující akustické vlastnosti, odolnost proti ohni, kouři a bezpečnostní vlastnosti.

# Přehled modelů

## vnitřní vstupní a technické dveře

### PREZENTOVANÉ KOLEKCE MODELŮ DVEŘÍ SE TÝKAJÍ:

- vnitřní vstupní dveře AGAT (str. 124), OPAL (str. 124), KWARC (str. 128), GRANIT RC3 (str. 130), GRANIT kl. C (str. 132), EXTREME RC 3 (str. 134)
- technických dveří Akustické 27 dB (str. 108), 32 dB (str. 108), Porta SILENCE 37 dB, EI 30 (str. 110), 42 dB (str. 112), Protipožární EI 30, EI 60 (str. 114)

FRÉZOVANÉ, laminát PVC imitace dřeva



model 2



model 4



model 8



model 9

PLOCHÉ – svislá struktura dřeva



PLOCHÉ – pvodorovná struktura dřeva



NOVINKA

PLOCHÉ s aplikací bílé sklo\*



NOVINKA

PLOCHÉ s aplikací černé sklo\*



\* dostupné pouze v kolekci AGAT, OPAL (povrch syntetický)

S INTARZIEMI: syntetické povrchy – svislá struktura dřeva (vyjma: Portasynchro Jasan Capri – vodorovná struktura dřeva), povrch Gladstone modely 3, 6, 9; přírodní dýhy – struktura dřeva schodná se směrem intarzií



intarzie 1



intarzie 3



intarzie 4



intarzie 6



intarzie 7

FREZOVANÉ OFFICE, Laminát PVC imitace dřeva



intarzie 8



intarzie 9



model 8\*



model 9\*

\* Možnost objednání bez intarzií.



S RÁMEČKY, přírodní dýhy\*



rámeček 1



rámeček 2



rameček 3 s panelem



rameček 4 s panelem

\* Ozdobné rámečky jsou dostupné s přírodní dýhou dub. Podrobnosti o nestandardních objednávkách v Porta KONTRAKT.

# AGAT PLUS, OPAL PLUS



AGAT Plus Ploché, Akát stříbrný, s MDF zárubní

Bezpečnostní třída RC 2 (Opal)  
Akustická izolace  $R_w=32$  dB

Všechny dostupné modely viz. str. 122

## V ceně

- křídlo
- zárubeň
- kovový práh

### DVEŘE OPAL PLUS

Bezpečnostní dveře OPAL třídy RC 2 dle ČSN EN 1627:2012 OPAL mají třídu zvukové izolace  $R_w=32$  dB (32-36 dB) a bezpečnostní třídu 2 dle evropské normy ENV – pod podmínkou zkompletování křídla se speciální kovovou zárubní Porta, prahem z nerezové oceli a klikkou se štítkem minimálně 2. třídy ENV a cylindrické vložky minimálně 4. třídy ENV.

### DVEŘE AGAT PLUS

Zesílené dveře AGAT mají zámek 2. bezpečnostní třídy a akustickou izolaci  $R_w=32$  dB (32-36 dB).

NOVINKA



NOVINKA



čepový zámek přizpůsobený pro cylindrické vložky – AGAT

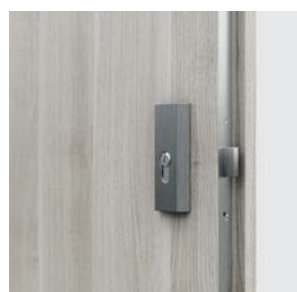

čtyřbodový lištový zámek přizpůsobený pro dvě cylindrické vložky – OPAL



OPAL Ploché s aplikací bílé sklo, Akát stříbrný, s ocelovou zárubní  
Skleněná aplikace je dostupná pouze v PN



## DEKORY

Portasynchro 3D

★★★

Přírodní dýha Select  
Přírodní dýha Dub, Jasan, Ořech  
Přírodní dýha Dub Satin  
Laminát PVC imitace dřeva

★★★★

Portaperfect 3D  
Laminát CPL HQ 0,2 mm

★★★★★

Laminát CPL HQ 0,7 mm  
Gladstone

★★★★★

Vzorky barev viz. str. 200 – 207.

**POZOR!** Všechny přírodní dýhy (s výjimkou dýhy Jasan a Ořech) lze zhotovit s vodorovnou nebo svislou strukturou dřeva (týká se křídla).

**POZOR!** Ke vstupním dveřím doporučujeme laminát CPL nebo Gladstone, zvláště pak při použití ve veřejných budovách.

**POZOR!** Frézované/OFFICE křídla dostupné výhradně v laminátu PVC imitace dřeva.

\* - dveře v laminátu PVC imitace dřeva dostupné pouze s ocelovou zárubní

Verze PLUS obsahuje sadu:

křídlo + zárubeň + kovový práh + kukátko (možnost volby).



Pusťte si montážní video dveří AGAT:

[www.porta.com.pl/dm/montazagat.wmv](http://www.porta.com.pl/dm/montazagat.wmv)



Pusťte si montážní video dveří OPAL:

[www.porta.com.pl/dm/montazopal.wmv](http://www.porta.com.pl/dm/montazopal.wmv)

## KONSTRUKCE KŘÍDLA

Rám křídla je zhotoven z lepeného jehličnatého dřeva. Křídlo je dodatečně zesíleno vnitřním rámem. Opláštění křídla tvoří vrstva hliníku a dřevovláknitá deska. Dostupná křídla jsou doplněna hliníkovou intarzií stříbrné nebo černé barvy. Přírodní dýhy v povrchové úpravě matný lak. V povrchu laminát CPL HQ nebo Gladstone jsou hrany křídla pokryté hranou ABS.

## PŘÍSLUŠENSTVÍ V CENĚ DVEŘÍ (AGAT PLUS)

- Jeden nebo dva zasouvací zámky pro cylindrickou vložku
- Tři závěsy
- Zárubeň je vybavena standardním prahem z nerezové oceli (90 mm)

## PŘÍSLUŠENSTVÍ V CENĚ DVEŘÍ (OPAL PLUS)

- Zámek lištový, čtyřbodový pro dvě cylindrické vložky
- Tři čepové závěsy (kovová zárubeň), tři příprvkové závěsy (rám MDF)
- Lišta proti vylomení (rám MDF)
- Tři bezpečnostní trny proti vylomení
- Zárubeň je vybavena standardním prahem z nerezové oceli (90 mm)

## ZÁRUBEŇ

- Kovová zárubeň rohová, o šířce profilu 105 mm je vyrobena z ocelového, oboustranně pozinkovaného plechu o tloušťce 1,2 mm (AGAT) nebo 1,5 mm (OPAL).
- Je vybavena třemi čepovými závěsy standard, gumovým obvodovým těsněním, a OPAL navíc šesti montážními zápustkami.
- Zárubeň PROJEKT, PROJEKT Premium (str. 178).
- Speciální zárubeň MDF.

## POZNÁMKY

- Příprava pro zkrácení dveří (maximálně o 60 mm).
- Třída akustické izolace  $R_w = 32$  dB (rozsah 32 ÷ 36 dB)).
- **Při nákupu MDF zárubní je nutné dokoupit krycí lišty.**
- Dveře AGAT i OPAL model ploché se sklem dostupný pouze s kukátkem.

## ZA PŘÍPLATEK

- kukátko
- rozměr „100“
- regulovatelný protiplech v ocelové zárubni
- křídlo: barvy lamináta CPL 0,2 mm a 0,7 mm – SKUPINA II
- zárubeň: barvy lamináta CPL 0,2 mm – SKUPINA II
- křídlo: barvy Gladstone ve svislé struktuře dřeva
- aplikace bílé nebo černé sklo v plochých modelech
- **AKCE** – intarzie stříbrné nebo černé výhradně pro kolekce frézované OFFICE – týká se modelů 8–9
- intarzie s fólií (na 1 stranu, na dvě strany cena x 2)
- intarzie s přírodní dýhou (na 1 stranu, na dvě strany cena x 2)
- křídlo: přírodní dýha Dub Satin Bílý
- křídlo: přírodní dýha Dub Satin (další barvy)
- křídlo: přírodní dýha Ořech
- zárubeň: přírodní dýha Dub Satin Bílý
- zárubeň: přírodní dýha Dub Satin (další barvy)
- zárubeň: přírodní dýha Ořech
- vybavení zárubně AGAT 6 montážními zápustkami
- profil ocelové zárubně pro PROJEKT
- profil ocelové zárubně pro PROJEKT PREMIUM
- rozšíření profilu zárubně od 106 do 150 mm
- rozšíření profilu zárubně od 151 do 270 mm
- rozšíření profilu zárubně od 271 do 390 mm
- zesílení pro samozavírač v kovové zárubni
- cylindrické vložky
- klika

(str. 184)



bezpečnostní trny proti vylomení  
OPAL



regulovatelný protiplech  
v ocelové zárubni  
(možnost volby)

## DOPORUČJEME!

DKY POUŽITÍ KONSTRUKCE VYUŽÍVÁJÍCÍ VRSTVU HLINÍKOVÉHO PLECHU, JSME DOSÁHLI VÝJIMEČNÉ ODOLNOSTI DVEŘÍ AGAT / OPAL PROTI NEGATIVNÍMU PŮSOBENÍ SPECIFICKÝCH PROVOZNÍCH PODMÍNEK, CHARAKTERISTICKÝCH PRO SCHODIŠTĚ, TEPLOTNÍ ROZDÍLY A VLHKOST VZDUCHU.





# Steel SAFE



Steel SAFE, A.0 s kukátkem, Antracit

Bezpečnostní třída  
RC 2 a RC 3

## V ceně

- křídlo
- zárubeň
- kovový práh
- kliky
- cylindrická vložka

**P**  
POZINKOVANÝ  
PLECH  
PRODUKT  
PORTA STEEL



Steel SAFE, A.0 s kukátkem, Antracit

## DVEŘE Steel SAFE

Dveře vybavené dvěma zámky LOB a vložkami typu B mají odolnost proti vzloupání třídy RC 2 podle EN 1627:2012.

Dveře vybavené lištovým zámkem Winkhaus STV a vložkami typu B mají odolnost proti vzloupání třídy RC 3 podle EN 1627:2012.



Dveře Steel SAFE Typ II  
Čepový zámek – dolní



Dveře Steel SAFE Typ II  
Čepový zámek – horní



Dveře Steel SAFE Typ III  
Vícebodový lištový zámek  
hákový



Dveře Steel SAFE Typ III  
horní/dolní uzamykání



## DEKORY

### Polyesterová barva ★★★★★☆



### Ocelový plech laminovaný PVC ★★★★★☆

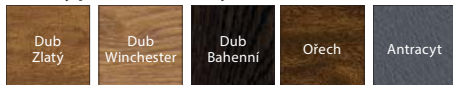

## KONSTRUKCE KŘÍDLA

Obvodová konstrukce křídla je zhotovena z dvouvrstvých dřevěných rámu. Jako výplň křídla je použit extrudovaný polystyren s velkým příměsem grafitu. Opláštění křídla tvoří ocelový plech tl. 0,6 mm pokrytý polyesterovou barvou nebo laminátem PVC s imitací dřeva.

## PŘÍSLUŠENSTVÍ V CENĚ DVEŘÍ TYP II

- Tři závěsy
- Dva nezávislé zámky LOB
- Čtyři trny proti vysazení
- Klika OPAL
- Patentové cylindrické vložky LOB tř. A
- Regulovatelný protiplech hlavního zámku
- Kovová zárubeň rohová
- Práh z nerezové oceli s perforací

## PŘÍSLUŠENSTVÍ V CENĚ DVEŘÍ TYP III

- Tři závěsy
- Zámek lištový WINKHAUS STV
- Čtyři trny proti vysazení
- Klika SAFE
- Patentové cylindrické vložky WILKA tř. A
- Regulovatelný protiplech hlavního zámku
- Kovová zárubeň rohová
- Práh z nerezové oceli s perforací

## ZÁRUBEŇ

- Kovová zárubeň rohová, o šířce profilu 100 je vyrobena z ocelového oboustranně pozinkovaného plechu o tl. 1,2 mm (Typ II) nebo 1,5 mm (Typ III).

## ZA PŘÍPLATEK DVEŘE TYP II

- rozměr „100“
- kukátko
- dvě cylindrické vložky LOB, tř. B
- výplň minerální vlna
- zesílení pro samozavírač
- klika

(str. 184)

## ZA PŘÍPLATEK DVEŘE TYP III

- rozměr „100“
- horní zámek
- pevný řetěz ve dveřích s polyesterovou barvou
- pevný řetěz ve dveřích s laminátem PVC s imitací dřeva
- horní rozeta tř. C
- kukátko
- patentová vložka dolní WILKA, tř. B
- patentová vložka horní WILKA, tř. A
- patentová vložka horní WILKA, tř. B
- výplň minerální vlna
- zesílení pro samozavírač
- klika SAFE

(str. 184)



práh z nerezové oceli s perforací



regulovatelný protiplech



kovová zárubeň rohová VELKÁ



KWARC Intarzie 6, Nero, s kovovou zárubní

Bezpečnostní třída RC 2  
Akustická izolace  $R_w=32$  dB  
Požární odolnost EI 30

Všechny dostupné modely viz. str. 122

## V ceně

- křídlo
- zárubeň
- kovový práh

## DVEŘE KWARC

Dveře DT-K32 (KWARC Typ III) vybaveny lištovým zámkem a bezpečnostními trny proti vylomení mají:

- bezpečnostní třídu RC 2 dle EN 1627:2012
- akustickou izolaci  $R_w=32$  dB (32–36 dB)
- požární odolnost EI 30



KWARC Intarzie 6, Dub Šarlatový, s kovovou zárubní

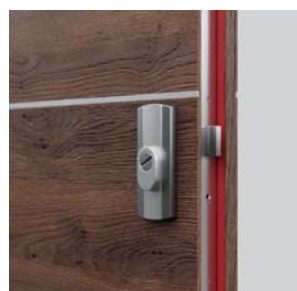
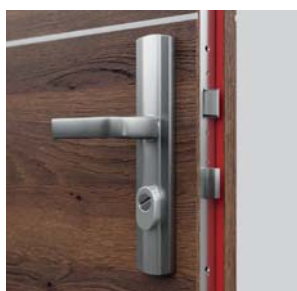

čtyřbodový lištový zámek přizpůsobený pro dvě cylindrické vložky  
– KWARC III

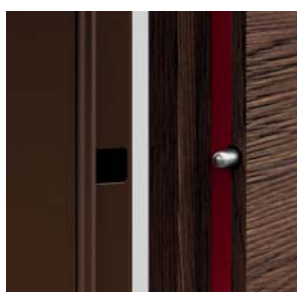

bezpečnostní trny proti vylomení –  
KWARC III



zesílený tříprvkový závěs



## DEKORY

Portasynchro 3D



Přírodní dýha Select  
Přírodní dýha Dub, Jasan, Ořech  
Přírodní dýha Dub Satin  
Laminát PVC imitace dřeva



Portaperfect 3D  
Laminát CPL HQ 0,2 mm



Laminát CPL HQ 0,7 mm  
Gladstone



Vzorky barev viz. str. 200 – 207.

**POZOR!** Všechny přírodní dýhy (s výjimkou dýhy Jasan a Ořech) lze zhotovit s vodorovnou nebo svislou strukturou dřeva (týká se křídla).

**POZOR!** Ke vstupním dveřím doporučujeme laminát CPL nebo Gladstone, zvláště pak při použití ve veřejných budovách.

**POZOR!** S Frézované/OFFICE křídla dostupné výhradně v laminátu PVC imitace dřeva.

## KONSTRUKCE KŘÍDLA

Vícevrstvá konstrukce křídla zajišťuje odolnost proti ohni po dobu 30 minut a akustickou izolaci  $R_w=32$  dB. Díky vrstvě hliníkového plechu v konstrukci křídla jsou dveře výjimečně odolné proti negativním vlivům provozních podmínek panujícím na schodišti. V povrchu laminát CPL HQ nebo Gladstone jsou hrany křídla pokryté hranou ABS.

## PŘÍSLUŠENSTVÍ V CENĚ DVEŘÍ

- Zadbávací zámek s obdélníkovou závorou připravenou pro cylindrickou vložku (KWARC typ I)
- Dva Zadbávací zámky s obdélníkovou závorou připravenou pro cylindrickou vložku (KWARC typ II)
- Zámek lištový, čtyřbodový pro dvě cylindrické vložky a tři bezpečnostní trny proti vylovení (KWARC typ III)
- Tři zesílené čepové závěsy stříbrné barvy
- Protipožární těsnění, které vlivem vysoké teploty zvětší svůj objem v drážce křídla
- Zárubeň je vybavena standardním prahem z nerezové oceli (90 mm)

## ZÁRUBEŇ

- Kovová zárubeň rohová, o šířce profilu 100 mm je zhotovena z ocelového, oboustranně pozinkovaného plechu o tloušťce 1,5 mm. Je vybavena protipožárním těsněním, třemi čepovými závěsy standard, kovovým prahem z nerezové oceli ve verzí standard (90 mm), zesílením pod samozavírač. KWARC I má protiplech k jednomu zámku, KWARC II – ke dvěma zámky, KWARC III – k lištovému zámku a dále šest montážních zápustek a otvory pro bezpečnostní trny proti vysazení.
- Zárubeň PROJEKT (str. 178).
- Zárubeň Projekt PREMIUM je k dispozici s Dokumentací jednorázového povolení realizace Oddělení kontraktů.

## POZNÁMKY

- Příprava pro zkrácení dveří (maximálně o 60 mm).
- Aby byly splněny podmínky stavebního zákona pro protipožární dveře a/nebo kouřotěsnosti, je nutno používat samozavírač.
- V případě použití jiného kování, než navrženého firmou PORTA, je nutné se řídit pokyny uvedenými v záručním listu.
- Dveře odolné proti požáru by měly být vybaveny klikou s rukojetí s ocelovým jádrem.
- Třída akustické izolace  $R_w = 32$  dB (rozsah 32 ÷ 36 dB).

## ZA PŘÍPLATEK

- kukátko
- rozměr „100“
- křídlo: barvy laminát CPL 0,2 mm a 0,7 mm – SKUPINA II
- křídlo: barvy Gladstone ve svislé struktuře dřeva
- **AKCE** – intarzie stříbrné nebo černé výhradně pro kolekce frézované OFFICE – týká se modelů 8–9
- intarzie s fólií (na 1 stranu, na dvě strany cena x 2)
- intarzie s přírodní dýhou (na 1 stranu, na dvě strany cena x 2)
- křídlo: přírodní dýha Dub Satin Bílý (RAL 9016)
- křídlo: přírodní dýha Dub Satin (další barvy)
- křídlo: přírodní dýha Ořech rozměr „100“
- profil kovové zárubně pro PROJEKT
- rozšíření profilu zárubně od 101 do 150 mm
- rozšíření profilu zárubně od 151 do 270 mm
- rozšíření profilu zárubně od 271 do 390 mm
- klika

(str. 184)

## DOPORUČUJEME!

DÍKY POUŽITÍ KONSTRUKCE VYUŽÍVAJÍCÍ VRSTVU HLINÍKOVÉHO PLECHU, JSME DOSÁHLI VÝJIMEČNĚ ODOLNOSTI DVEŘÍ KWARC PROTI NEGATIVNÍMU PŮSOBENÍ SPECIFICKÝCH PROVOZNÍCH PODMÍNEK, CHARAKTERISTICKÝCH PRO SCHODIŠTĚ, TEPLOTNÍ ROZDÍLY A VLHKOST VZDUCHU.



# GRANIT

## bezpečnostní dveře třídy RC 3



GRANIT RC 3, model s intarziemi 8, Beton Tmavý

Bezpečnostní třída RC 3

Akustická izolace  $R_w=32$  dB\*

Požární odolnost EI 30

Kouřotěsnost

Všechny dostupné modely viz. str. 122

### V ceně

- křídlo
- zárubeň
- kovový práh
- kliky
- patentová cylindrická vložka

### DVEŘE GRANIT RC 3

jsou vyráběny ve dvou typech:

#### Typ I

- bezpečnostní třída RC 3 dle ČSN EN 1627-2012
- třída akustické izolace  $R_w=32$  dB (32-36 dB)
- kouřotěsnost

#### Typ II

- vlastnosti dveří modelu I
- protipožární odolnost EI 30



GRANIT RC 3, Beton Tmavý, s kovovou zárubní

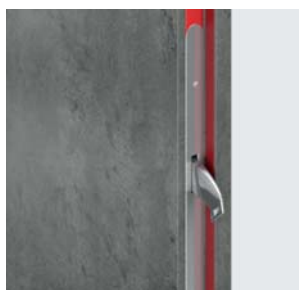

2 háky proti vylomení protipožární těsnění (Typ II)

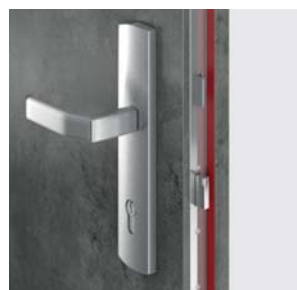

líštový zámek Winkhaus vícebodový hákový-zásuvkový



4 bezpečnostní trny proti vylomení profesionální objektové závěsy



kovová zárubeň rohová





## DEKORY

Přírodní dýha Select ★★★★★  
 Přírodní dýha Dub, Jasan, Ořech  
 Přírodní dýha Dub Satin  
 Laminát PVC imitace dřeva

Laminát CPL HQ 0,2 mm ★★★★★

Laminát CPL HQ 0,7 mm ★★★★★  
 Gladstone

Vzorky barev viz. str. 200 – 207.

**POZOR!** Všechny přírodní dýhy (s výjimkou dýhy Jasan a Ořech) lze zhotovit s vodorovnou nebo svislou strukturou dřeva (týká se křídla).

**POZOR!** Ke vstupním dveřím doporučujeme laminát CPL nebo Gladstone, zvláště pak při použití ve veřejných budovách.

## KONSTRUKCE KŘÍDLA

Výplň křídla tvoří speciální 5-vrstvá konstrukce v rámu z překližky z měkkého dřeva. Křídlo je opláštěné speciální deskou se dvěma vrstvami hliníkového plechu a HDF deskou. Dostupné v polodrážkové verzi. V povrchu laminát CPL HQ nebo Gladstone jsou okraje křídla pokryté hranou ABS.

## PŘÍSLUŠENSTVÍ V CENĚ DVEŘÍ

- Hákový zámek s přítlačným mechanismem Winkhaus STV
- Bezpečnostní vložka
- Klika s bezpečnostním štítkem SAFE
- Tři zesílené čepové závěsy stříbrné barvy
- Čtyři bezpečnostní trny proti vylomení
- Navíc: model II protipožární těsnění, které vlivem vysoké teploty zvětší svůj objem, na okrajích křídla (s výjimkou spodní hrany)
- Zárubeň je vybavena bezpečnostním prahem z nerezové oceli v širší verzi (120 mm) a zesílením pro samozavírač

## ZÁRUBEŇ

- Kovová zárubeň rohová, o šířce profilu 100 mm je zhotovena z ocelového, oboustranně pozinkovaného plechu o tloušťce 1,5 mm. Je vybavena protipožárním těsněním, osmi montážními hmoždinkami, zesílením pro samozavírač a kovovým prahem z nerezové oceli v širší verzi (120 mm).
- Zárubeň Porta SYSTEM zesílená, o tloušťce zdi 120 až 300 mm, krycí lišta o šířce 80 mm.
- Zárubeň PROJEKT (str. 178)
- Zárubeň PROJEKT Premium

## POZNÁMKY

- Aby byly splněny podmínky stavebního zákona pro protipožární dveře a/nebo kouřotěsnosti, je nutno používat samozavírač.
- V případě použití jiného kování, než navrženého firmou PORTA, je nutné se řídit pokyny uvedenými v záručním listu.
- **Pevný řetěz je dostupný pouze s kovovou zárubní** (dveře otevírané dovnitř).
- Protipožární dveře - intarzie pouze na obou stranách.

## ZA PŘÍPLATEK

- kukátko
- rozměr „100“
- dodatečný horní zámek
- pevný řetěz
- horní kování
- horní cylindrická vložka
- křídlo: barvy laminát CPL 0,2 mm a 0,7 mm – SKUPINA II
- zárubeň: barvy laminát CPL 0,2 mm – SKUPINA II
- křídlo: barvy Gladstone ve svislé struktuře dřeva
- **AKCE** – intarzie stříbrné nebo černé výhradně pro kolekce frézované OFFICE – týká se modelů 8–9
- intarzie s fólií (na 1 stranu, na dvě strany cena x 2)
- intarzie s přírodní dýhou (na 1 stranu, na dvě strany cena x 2)
- křídlo: přírodní dýha Dub Satin Bílý
- křídlo: přírodní dýha Dub Satin (další barvy)
- křídlo: přírodní dýha Ořech
- zárubeň: přírodní dýha Dub Satin Bílý
- zárubeň: přírodní dýha Satin (další barvy)
- zárubeň: přírodní dýha Ořech
- profil kovové zárubně pro PROJEKT
- rozšíření profilu zárubně od 101 do 150 mm
- rozšíření profilu zárubně od 151 do 270 mm
- rozšíření profilu zárubně od 271 do 390 mm
- klika SAFE

(str. 184)

## DOPORUČUJEME!

DÍKY POUŽITÍ KONSTRUKCE VYUŽÍVAJÍCÍ VRSTVU HLINÍKOVÉHO PLECHU, JSME DOSÁHLI VÝJIMEČNÉ ODOLNOSTI DVEŘÍ GRANIT PROTI NEGATIVNÍMU PŮSOBENÍ SPECIFICKÝCH PROVOZNIČ PŮDMÍNEK, CHARAKTERISTICKÝCH PRO SCHODIŠTĚ, TEPLOTNÍ ROZDÍLY A VLHKOST VZDUCHU.



# GRANIT

## bezpečnostní dveře třídy C



Bezpečnostní třída C a RC 3  
Akustická izolace  $R_w=32$  dB  
Požární odolnost EI 30

Fotografie představuje příklad netypické realizace Porta KONTRAKT, viz. str. 210.

Všechny dostupné modely viz. str. 122



GRANIT Plně, Ořech Modena 1, s kovovou zárubeň

### V ceně

- křídlo
- zárubeň
- kovový práh
- kliky s horní rozetou
- patentová cylindrická vložka

### DVEŘE GRANIT tř. C

jsou vyráběny ve dvou typech:

#### Typ I

- bezpečnostní třída C
- třída RC 3 dle ČSN EN 1627-2012
- třída akustické izolace  $R_w=32$  dB (32-36 dB)
- kouřotěsnost

#### Typ II

- vlastnosti dveří modelu I
- protipožární odolnost EI 30

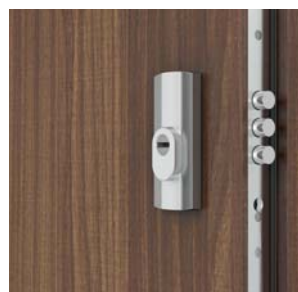

lišťový vícebodový zámek přizpůsobený pro dvě cylindrické vložky



bezpečnostní trny proti vylomení

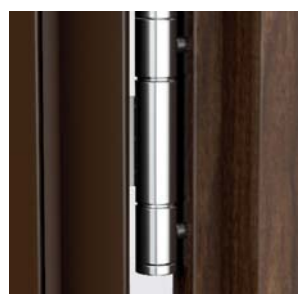

zesílený tříprvkový závěs



## DEKORY

Přírodní dýha Select ★★★★★  
 Přírodní dýha Dub, Jasan, Ořech  
 Přírodní dýha Dub Satin  
 Laminát PVC imitace dřeva

Laminát CPL HQ 0,2 mm ★★★★★

Laminát CPL HQ 0,7 mm ★★★★★

Vzorky barev viz. str. 200 – 207.

**POZOR!** Všechny přírodní dýhy (s výjimkou dýhy Jasan a Ořech) lze zhotovit s vodorovnou nebo svislou strukturou dřeva (týká se křídla).

**POZOR!** Ke vstupním dveřím doporučujeme laminát CPL nebo Gladstone, zvláště pak při použití ve veřejných budovách.

**POZOR!** Frézované/OFFICE křídla dostupné výhradně s laminátem PVC imitace dřeva. krzydła frezowane/OFFICE



Pusťte si montážní video dveří GRANIT pomocí hmoždinek:  
[www.porta.com.pl/dm/montazgranitnadyble.wmv](http://www.porta.com.pl/dm/montazgranitnadyble.wmv)



Pusťte si montážní video dveří GRANIT pomocí pěny:  
[www.porta.com.pl/dm/montazgranitnapianke.wmv](http://www.porta.com.pl/dm/montazgranitnapianke.wmv)

## KONSTRUKCE KŘÍDLA

Rám křídla je zhotoven z lepeného jehličnatého dřeva. Křídlo je opláštěné speciální deskou se dvěma vrstvami hliníkového plechu a HDF deskou. Dostupná křídla jsou doplněna hliníkovou intarzií stříbrné nebo černé barvy. Přírodní dýhy v povrchové úpravě polomatný lak. Je to návrh pro ty nejnáročnější osoby, pro které je nejdůležitější bezpečnost, založená na materiálech a zpracování nejvyšší kvality. V povrchu laminát CPL HQ nebo Gladstone jsou hrany křídla pokryté hranou ABS.

## PŘÍSLUŠENSTVÍ V CENĚ DVEŘÍ

- Vícebodový lištový zámeček třídy 4 ENV
- Dvě bezpečnostní vložky třídy C
- Klikla s bezpečnostním štítkem
- Horní rozeta
- Tři zesílené čepové závěsy stříbrné barvy
- Čtyři bezpečnostní trny proti vylomení
- Příprava pro zkrácení dveří maximálně 60 mm (týká se Granit TYP I)
- Navíc: model II protipožární těsnění, které vlivem vysoké teploty zvětší svůj objem na okrajích křídla (s výjimkou spodní hrany)
- Zárubeň je vybavena kovovým prahem z nerezové oceli o šířce 120 mm a také zesílením pro samozavírač

## ZÁRUBEŇ

- Kovová zárubeň rohová, o šířce profilu 100 mm je zhotovena z ocelového, oboustranně pozinkovaného plechu o tloušťce 1,5 mm. Je vybavena protipožárním těsněním, osmi montážními hmoždinkami, zesílením pro samozavírač a kovovým prahem z nerezové oceli v širší verzi (120 mm).
- Zárubeň PROJEKT (str. 178).
- Zárubeň PROJEKT Premium (str. 178).

## POZNÁMKY

- Dveře odolné proti požáru by měly být vybaveny klikami s rukojetí s ocelovým jádrem.
- V případě použití jiného kování, než navrženého firmou PORTA, je nutné se řídit pokyny uvedenými v záručním listu.
- Třída akustické izolace  $R_w = 32 \text{ dB}$  (rozsah 32 ÷ 36 dB).

## ZA PŘÍPLATEK

- kukátko
- rozměr „100“
- regulovatelný protiplech (Typ I)
- křídlo: barvy lamináta CPL 0,2 mm a 0,7 mm – SKUPINA II
- **AKCE** – intarzie stříbrné nebo černé výhradně pro kolekce frézované OFFICE – týká se modelů 8–9
- intarzie s fólií (na 1 stranu, na dvě strany cena x 2)
- intarzie s přírodní dýhou (na 1 stranu, na dvě strany cena x 2)
- křídlo: přírodní dýha Dub Satin Bílý (RAL 9016)
- křídlo: přírodní dýha Dub Satin (další barvy)
- křídlo: přírodní dýha Ořech
- profil kovové zárubně pro PROJEKT
- profil kovové zárubně pro PROJEKT Premium
- rozšíření profilu zárubně od 101 do 150 mm
- rozšíření profilu zárubně od 151 do 270 mm
- rozšíření profilu zárubně od 271 do 390 mm
- klikla GRANIT PLUS

(str. 184)

## DOPORUČEME!

DÍKY POUŽITÍ KONSTRUKCE VYUŽÍVAJÍCÍ VRSTVU HLINÍKOVÉHO PLECHU, JSME DOSÁHLI VÝJIMEČNÉ ODOLNOSTI DVEŘÍ GRANIT PROTI NEGATIVNÍMU PŮSOBENÍ SPECIFICKÝCH PROVOZNÍCH PODMÍNEK, CHARAKTERISTICKÝCH PRO SCHODIŠTĚ, TEPLOTNÍ ROZDÍLY A VLHKOST VZDUCHU.



# EXTREME

## bezpečnostní dveře třídy RC 3



Bezpečnostní třída RC 3

Akustická izolace  $R_w=37$  dB

Požární odolnost EI 30

Kouřotěsnost

EXTREME RC 3, Dub Pískový, se zesílenou zárubní PS

Všechny dostupné modely viz. str. 122



EXTREME RC 3, Dub Pískový, se zesílenou zárubní PS

### V ceně

- křídlo
- zárubeň
- kovový práh
- klikka
- patentová cylindrická vložka

### DVEŘE EXTREME

jsou vyráběny ve dvou typech:

#### Typ I

- třída RC 3 dle ČSN EN 1627-2012
- třída akustické izolace  $R_w=37$  dB (37-41 dB)
- kouřotěsnost

#### Typ II

- vlastnosti dveří modelu I
- protipožární odolnost EI 30

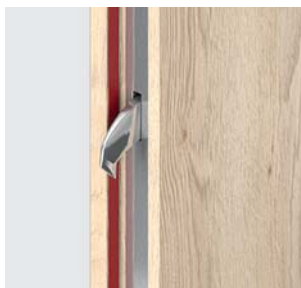

2 háky proti vylomení

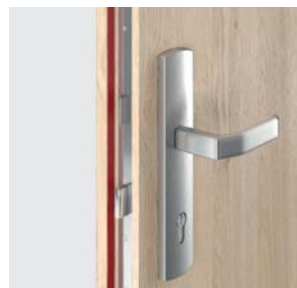

Winkhaus vícebodový hákově-zásuvkový



4 bezpečnostní trny proti vylomení protipožární těsnění (Typ II)

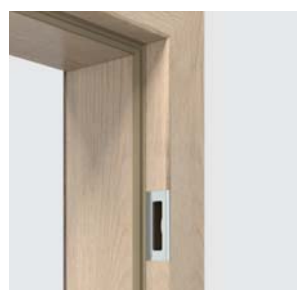

Zárubeň Porta SYSTEM



## DEKORY

Přírodní dýha Select ★★★★★  
 Přírodní dýha Dub, Jasan, Ořech  
 Přírodní dýha Dub Satin  
 Laminát PVC imitace dřeva

Laminát CPL HQ 0,2 mm ★★★★★

Laminát CPL HQ 0,7 mm ★★★★★  
 Gladstone

Vzorky barev viz. str. 200 – 207.

**POZOR!** Všechny přírodní dýhy (s výjimkou dýhy Jasan a Ořech) lze zhotovit s vodorovnou nebo svislou strukturou dřeva (týká se křídla).

**POZOR!** Ke vstupním dveřím doporučujeme laminát CPL nebo Gladstone, zvláště pak při použití ve veřejných budovách.

**POZOR!** Frézované/OFFICE křídla dostupné výhradně s laminátem PVC imitace dřeva.

## KONSTRUKCE KŘÍDLA

Výplň křídla tvoří speciální 5-vrstvá konstrukce v rámu z překližky z měkkého dřeva. Křídlo je opláštěné speciální deskou se dvěma vrstvami hliníkového plechu a HDF deskou. Dostupné v polodrážkové verzi. V povrchu laminát CPL HQ nebo Gladstone jsou hrany křídla pokryté hranou ABS.

## PŘÍSLUŠENSTVÍ V CENĚ KŘÍDLA

- Hákový zámek s přítlačným mechanismem Winkhaus STV
- Bezpečnostní vložka
- Klika s bezpečnostním štítkem SAFE
- Tři zesílené čepové závěsy stříbrné barvy
- Čtyři bezpečnostní trny proti vylomení
- Navíc: model II protipožární těsnění, které vlivem vysoké teploty zvětší svůj objem, na okrajích křídla (s výjimkou spodní hrany)
- Zárubeň je vybavena prahem z nerezové oceli a zesílením pro samozavírač

## ZÁRUBEŇ

- Kovová zárubeň rohová, o šířce profilu 100 mm je zhotovena z ocelového, oboustranně pozinkovaného plechu o tloušťce 1,5 mm. Je vybavena protipožárním těsněním, osmi montážními hmoždinkami a kovovým prahem z nerezové oceli v širší verzi (120 mm).
- Zárubeň Porta SYSTEM zesílená, o tloušťce zdi 120 až 300 mm, krycí lišta o šířce 80 mm.
- Zárubeň PROJEKT (str. 178).
- Zárubeň PROJEKT Premium.

## POZNÁMKY

- V případě použití jiného kování, než navrženého firmou PORTA, je nutné se řídit pokyny uvedenými v záručním listu.
- **Pevný řetěz je dostupný pouze s kovovou zárubní** (dveře otevírané dovnitř).
- Protipožární dveře - intarzie pouze na obou stranách.

## ZA PŘÍPLATEK

- kukátko
- rozměr „100“
- dodatečný horní zámek
- pevný řetěz
- horní kování
- horní cylindrická vložka
- křídlo: barvy laminát CPL 0,2 mm a 0,7 mm – SKUPINA II
- zárubeň: barvy laminát CPL 0,2 mm – SKUPINA II
- křídlo: barvy Gladstone ve svislé struktuře dřeva
- **AKCE** – intarzie stříbrné nebo černé výhradně pro kolekce frézované OFFICE – týká se modelů 8–9
- intarzie s fólií (na 1 stranu, na dvě strany cena x 2)
- intarzie s přírodní dýhou (na 1 stranu, na dvě strany cena x 2)
- křídlo: přírodní dýha Dub Satin Bílý
- křídlo: přírodní dýha Dub Satin (další barvy)
- křídlo: přírodní dýha Ořech
- zárubeň: přírodní dýha Dub Satin Bílý
- zárubeň: přírodní dýha Satin (další barvy)
- zárubeň: přírodní dýha Ořech
- profil kovové zárubně pro PROJEKT
- rozšíření profilu zárubně od 101 do 150 mm
- rozšíření profilu zárubně od 151 do 270 mm
- rozšíření profilu zárubně od 271 do 390 mm
- klika SAFE

(str. 184)

## DOPORUČEME!

DÍKY POUŽITÍ KONSTRUKCE VYUŽÍVAJÍCÍ VRSTVU HLINÍKOVÉHO PLECHU, JSME DOSÁHLI VÝJIMEČNĚ ODOLNOSTI DVEŘÍ EXTREME PROTI NEGATIVNÍMU PŮSOBENÍ SPECIFICKÝCH PROVOZNÍCH PODMÍNEK, CHARAKTERISTICKÝCH PRO SCHODIŠTĚ, TEPLOTNÍ ROZDÍLY A VLHKOST VZDUCHU.







08

DVEŘE

# VSTUPNÍ VENKOVNÍ PASIVNÍ A ENERGETICKY, ÚSPORNÉ

Steel SAFE

Steel ENERGY PROTECT

Steel ARCTIC PASSIVE

Eco POLAR

Eco POLAR PASSIVE

Podrobné informace  
týkající se dveří naleznete v katalogu  
STEEL DOORS EXTERIOR AND TECHNICAL

[www.portadoors.cz/do-pobrania](http://www.portadoors.cz/do-pobrania)



PRODUKTY  
PORTA STEEL



Ocelové dveře z kolekce Steel nabízí inovační technologii.  
Sada skvěle nastavených hodnot tvořících nejvyšší kvalitu.  
Dřevěné dveře Eco POLAR PASSIVE jsou skvělým řešením  
pro pasivní domy.

# Steel SAFE, ENERGY PROTECT

Bezpečnostní zámky třída 3 nebo 4, bezpečnostní prosklení třída P4



Steel SAFE E.1, Dub Winchester

Bezpečnostní třída RC2/RC3\*

Tepelná propustnost  $U_d=1.1 \div 1.7^*$

**$U_d=1.1^*$**   
**W/m<sup>2</sup>K**  
 SOUČINITEL  
 TEPELNÉ  
 PROPUSTNOSTI

## V ceně

- křídlo
- zárubeň
- práh
- klíka
- cylindrická vložka



POZINKOVANÝ  
PLECH

PRODUKT  
PORTA STEEL



Steel ENERGY PROTECT C.1, Dub Winchester



model A.0



model B.1



model C.1



model D.1



model E.1



model F.1

\* Týká se plných dveří.

AKCE  
-15%



## DEKORY

### Polyesterová barva ★★★★★☆

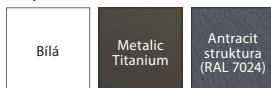

### Ocelový plech laminovaný PVC ★★★★★☆

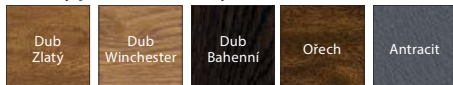

Přizpůsobte barvu individuálním potřebám a zeptejte se na Porta KONTRAKT. Podrobnosti k nestandardním objednávkám, viz. str. 210.



Podrobné informace týkající se dveří naleznete v katalogu STEEL DOORS EXTERIOR AND TECHNICAL

[www.portadoors.cz/do-pobrania](http://www.portadoors.cz/do-pobrania)



## ZÁKLADNÍ INFORMACE

### Dveře SAFE (tloušťka křídla 56 mm)

- Bezpečnostní třída RC2 nebo RC3 (týká se plochých křidel)
- Dva nezávislé zámkové LOB nebo hákový zámek Winkhaus STV
- Zárubeň Rohová velká nebo Thermo
- Práh z nerezové oceli s perforací nebo teplý práh
- Tři tříprvkové závěsy
- Čtyři bezpečnostní trny proti vylomení
- Klíka OPAL nebo SAFE
- Cylindrické vložky LOB nebo WILKA
- Regulovaný protiplech zámku

## ZÁKLADNÍ INFORMACE

### Dveře ENERGY PROTECT (tloušťka křídla 66 mm)

- Bezpečnostní třída RC3 (týká se plných křidel)
- Hákový zámek Winkhaus STV
- Zárubeň Thermo
- Teplý práh z nerezové oceli
- Tři tříprvkové závěsy
- Čtyři bezpečnostní trny proti vylomení
- Klíka SAFE
- Cylindrická vložka WILKA
- Regulovaný protiplech zámku

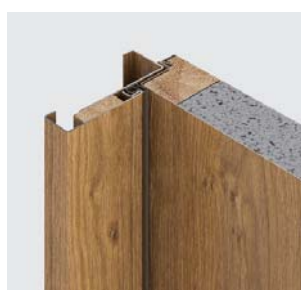

Ocelová zárubeň Thermo



Hák – horní / dolní závora



Lištový zámek

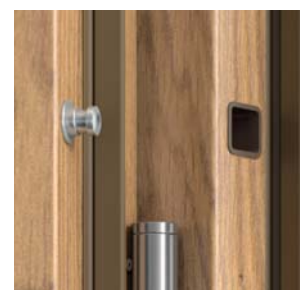

4 bezpečnostní trny proti vylomení

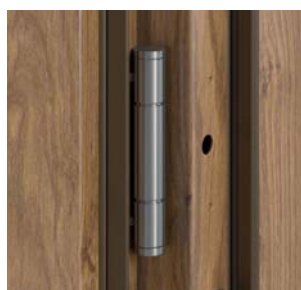

3 tříprvkové závěsy

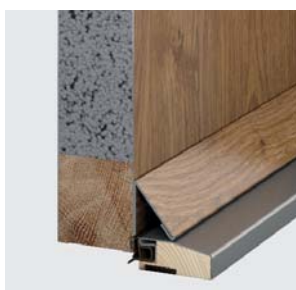

Výplň – extrudovaný polystyrén

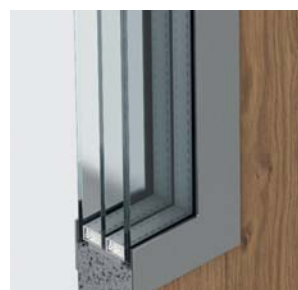

Prosklení – trojskelná sada třída P4



Teplý práh - snižuje koeficient tepelné propustnosti

SAFE, ENERGY  
PROTECT



# Steel ARCTIC PASSIVE

Bezpečnostní zámky třída 4, bezpečnostní prosklení třída P4



Steel ARCTIC PASSIVE B.1 Antracit Struktura

Bezpečnostní třída RC2/RC3\*

Tepelná propustnost  $U_d=1.0\div 1.2^*$

**$U_d=1,0^*$**   
 **$W/m^2K$**   
 SOUČINITEL  
 TEPELNÉ  
 PROPUSTNOSTI

## V ceně

- křídlo
- zárubeň
- práh ThermoControl
- klíka
- cylindrická vložka



Steel ARCTIC PASSIVE D.1 Antracit Struktura



model A.0



model B.1



model C.1



model D.1



model E.1



model F.1

\* Týká se plných dveří.



AKCE  
**-15%**

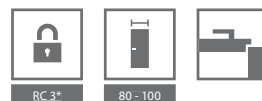

## DEKORY

### Polyesterová barva ★★★★★☆



### Ocelový plech laminovaný PVC ★★★★★☆

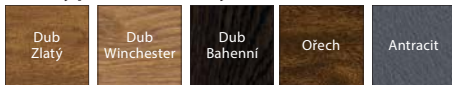

Přizpůsobte barvu individuálním potřebám a zeptejte se na Porta KONTRAKT. Podrobnosti k nestandardním objednávkám, viz. str. 210.

## ZÁKLADNÍ INFORMACE

### Dveře ARCTIC PASSIVE (tloušťka křídla 56 mm)

- Bezpečnostní třída RC3 (týká se plochých křídel)
- Hákový zámek Winkhaus STV
- Dřevěná zárubeň
- Teplý práh Porta ThermControl
- Tři závěsy 3D v barvě stříbrná
- Čtyři bezpečnostní trny proti vylomení
- Klika SAFE
- Cylindrická vložka WILKA
- Regulovaný protiplech zámku



Podrobné informace týkající se dveří naleznete v katalogu VENKOVNÍ DVEŘE a také v katalogu STEEL DOORS EXTERIOR AND TECHNICAL

[www.portadoors.cz/do-pobrania](http://www.portadoors.cz/do-pobrania)

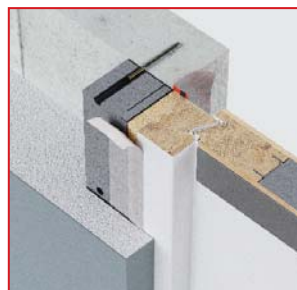

### DOPORUČUJEME!

Zateplovací sada pro teplou montáž umožňuje plně využít hodnoty izolace dveří ARCTIC Passive, viz. str. 185.



Dřevěná zárubeň



Hák – horní / dolní závora



Lištový zámek  
vícebodový hákově-zásuvkový



Regulovaný protiplech zámku



4 bezpečnostní trny proti vylomení



3 závěsy 3D v barvě stříbrná



Prosklení – trojskelná sada  
třída P4



Teplý práh  
Porta ThermControl

Steel ARCTIC  
PASSIVE

# Eco POLAR, Eco POLAR PASSIVE

Bezpečnostní zámky třída 4, bezpečnostní prosklení třída P4



Eco POLAR PASSIVE A.5, Bílá

## Budte Eco, šetřete energii

Dveře kolekce Eco představují inovační technologii. Soubor hodnot šitých na míru, které vytváří nejvyšší kvalitu. Dveře Eco POLAR a Eco POLAR PASSIVE představují dokonalé řešení pro pasivní domy.

**Ud=0.7\***  
**W/m²K**  
SOUČINITEL  
TEPELNÉ  
PROPUSTNOSTI



Eco POLAR PASSIVE C.3 prosklený panel oboustranný Dub 6 (bílá)



plné



model A.1



model A.2



model A.3



model A.4



model A.5



model C.3  
prosklený panel  
oboustranný



model C.4  
prosklený panel  
oboustranný

### PŘÍKLADY SVĚTLÍKŮ



DVOJITÝ  
k pravým dveřím



PLNÝ PRAVÝ  
k pravým dveřím



PRAVÝ  
k pravým dveřím

Stranu světlíku určujeme z té strany, odkud jsou viditelné závěsy.

## DEKORY

### Interiérový Vodou ředitelný Lak ★★★★★☆



Přizpůsobte barvu individuálním potřebám a zeptejte se na Porta KONTRAKT. Podrobnosti k nestandardním objednávkám, viz. str. 210.

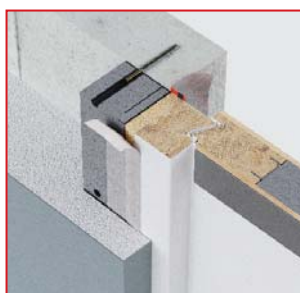

#### DOPORUČJEME!

Zateplovací sada pro teplou montáž umožňuje plně využít hodnoty izolace dveří Eco, viz. str. 185.

#### DŮLEŽITÉ!

Rám z nerezové oceli z jedné strany (vnější).

## KONSTRUKCE KŘÍDLA

Desková konstrukce zhotovená z dubové překližky. Povrch je pokrytý přírodní dýhou. V rámu křídla se nachází ocelový profil zvyšující pevnost konstrukce.

Prosklení dveří okna (U=0,5 Wm2K) reflexní hnědá.

Rámeček prosklení je vyroben z nerezové oceli z jedné strany dveří. Práh je vytvořen z dubové překližky a nerezové oceli.

#### Eco POLAR PASSIVE

- tloušťka křídla 79 mm
- tři těsnění po obvodu.

#### Eco POLAR

- tloušťka křídla 68 mm
- dvě těsnění po obvodu.

## PŘÍSLUŠENSTVÍ V CENĚ DVEŘÍ

- Dva nezávislé bezpečnostní zámky třída 4 přizpůsobené pro dvě cylindrické vložky
- Tři závěsy 3D s možností regulace ve třech úrovních
- Teplý práh – Porta ThermControl\*\*
- Montážní vložka
- U modelů s prosklením je použito teplé prosklení
- Zárubeň z dubové překližky

\*\* Vyhrazený obchodní název

## ZÁRUBEŇ

- Zárubeň (tl. 93 mm) je vyrobena z dubové vícevrstvé překližky.
- Ze strany závěsů je instalován francouzský rám, který znemožňuje vylomení dveří.

## POZNÁMKY

- Podrobné parametry tepelné propustnosti, viz. str. 194.
- Porta Synergy\*\* V případě montáže se světlíkem(ky), představuje zárubeň rám světlíku spolu s horním kompozitním nosníkem a dolním s prahem.
- Inovační metoda spojování světlíků eliminuje tepelné mosty a zjednodušuje systém montáže.
- Vzory C4, C3 jsou bez okapnice.

\*\* Vyhrazený obchodní název

## ZA PŘÍPLATEK

- rozměr „100“
- sada s jedním světlíkem
- sada s dvěma světlíky



Dvoukomorové bezpečnostní prosklení třídy P4 a rám z nerezové oceli



Francouzský rám ze strany závěsů



Dva vícečepové bezpečnostní zámky třída 4



Teplý práh Porta ThermControl



09

# DVEŘE TECHNICKÉ OCELOVÉ

Univerzální dveře k technickým místnostem

Metal BASIC, Metal BASIC PLUS

Metal SOLID

Kovové EI 30

Kovové EI 60, 37 dB

Další podrobnosti naleznete v katalogu  
STEEL DOORS EXTERIOR AND TECHNICAL

[www.portadoors.cz/do-pobrania](http://www.portadoors.cz/do-pobrania)



PRODUKTY  
PORTA STEEL

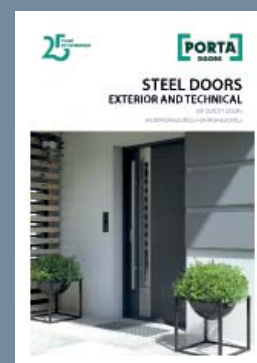

Kovové dveře vyráběné v naší nejnovější továrně  
v Eľku PORTA STEEL, mají širokou škálu  
použití od hospodářských místností a sklepů,  
přes investice po protipožární dveře  
s odolností proti ohni až 60 minut.



# Univerzální dveře k technickým místnostem



Univerzální dveře k technickým místnostem, Šedá

Pozinkované pevné univerzální dveře se dokonale osvědčují v technických, průmyslových prostorech, ale také ve sklepě, na půdě či u kóji.

pravé nebo levé?  
**univerzální!**



POZINKOVANÝ  
PLECH

PRODUKT  
PORTA STEEL

## V ceně

- křídlo
- zárubeň
- kliky
- zámek



Průmyslový vzor  
W.121254

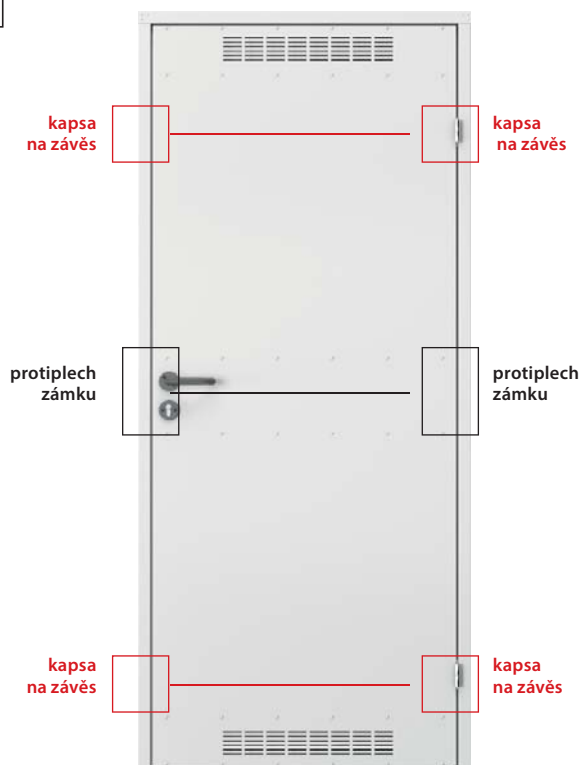

přední strana křídla



zadní strana křídla



levé/pravé



70 - 90



## DEKORY

### Pozinkovaný plech ★★★★★☆



### Polyesterová barva ★★★★★☆

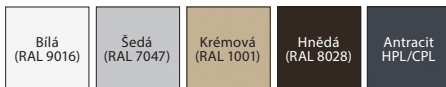

**4 PŘEDNOSTI V 1  
SHLÉDNĚTE VÍCE**



[www.porta.com.pl/dm/universalne\\_montaz.wmv](http://www.porta.com.pl/dm/universalne_montaz.wmv)

## PŘÍSLUŠENSTVÍ V SADĚ S DVEŘMI

- Křídlo (lakovaný plech, pozinkované)
- Ventilační mřížka (volba)
- Dva čepové závěsy standard
- Zámek pro patentovou vložku
- Ekonomická, plastová klika s kulatým kováním a rozetou
- Kovová rohová zárubeň

## ZÁRUBEŇ

- Kovová rohová zárubeň se šířkou profilu 48 mm (jako malá rohová) je zhotovena z ocelového, oboustranně pozinkovaného plechu o síle 0,8 mm.

## POZNÁMKY

- **AT-15-8081/2016, ITB Warszawa.**
- Díky symetrické konstrukci dveří a univerzálnímu kování (zámek, závěsy) je možné je osadit jako levé a pravé.
- **Kovová pozinkovaná deska zesílená na třech úrovních.**



klika



ventilační mřížka

# Metal BASIC, Metal BASIC PLUS



Metal BASIC, Šedá (RAL 7035)

Ekonomické řešení při zachování vysokých provozních parametrů. Konstrukce z pozinkované oceli zaručuje pevnost a spolehlivost.

## V ceně Metal BASIC

- křídlo
- zárubeň
- klika
- konstrukce z pozinkované oceli

## V ceně Metal BASIC PLUS

- křídlo
- zárubeň
- práh
- klika
- konstrukce z pozinkované oceli

NOVINKA



Metal BASIC PLUS, Povlakaný plech, Šedá (RAL 7035)

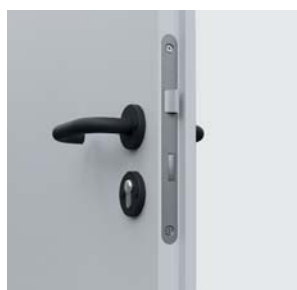

zámek a klika



ventilační mřížka



práškově barvený práh (Metal BASIC PLUS)



okapnice (Metal BASIC PLUS)



## DEKORY

### Pozinkovaný plech ★★★★★☆



### Potahovaný plech ★★★★★☆

Bílá (RAL 9010)	Šedá (RAL 7035)	Antracit (RAL 7024)	Hnědá (RAL 8017)
--------------------	--------------------	------------------------	---------------------

### V SADĚ S DVEŘMI

- Křídlo (práškově lakovaný plech o tl. 0,5 mm, potahovaný polyesterem, pozinkovaný)
- Dva čepové závěsy standard
- Zámek pro patentovou vložku
- Sada klik s kováním
- Zárubeň (lakovaný pozinkovaný plech)
- Práh (Metal BASIC PLUS)
- Okapnice (Metal BASIC PLUS) (viz. ZA PŘÍPLATEK)

### V SADĚ S KŘÍDLEM

- Křídlo
- Dva čepové závěsy standard
- Zámek pro patentovou vložku

### ZÁRUBEŇ

- Kovová rohová zárubeň se šířkou profilu 44 mm (jako malá rohová) je zhotovena z ocelového, oboustranně pozinkovaného plechu o síle 1,2 mm.
- Zárubeň ke dveřím Metal Basic je vybavena těsněním. Zárubeň ke dveřím Metal Basic PLUS je vybavena těsněním, které utěsní dveře po celém obvodu.
- Zárubeň je vyrobena jako směrová (pravá/levá) k osazení na hotovou podlahu

### POZNÁMKY

- Dveře Metal BASIC jsou vyrobeny v investiční normě (viz. tabulka rozměrů str. 191, tab 3).
- Křídlo Metal BASIC je vyrobeno v investiční a polské normě.
- Dveře Metal BASIC Plus otevírané do venkovního prostředí jsou opatřeny okapnicí (viz. ZA PŘÍPLATEK).

### ZA PŘÍPLATEK

- okapnice (Metal BASIC PLUS)
- ventilační mřížka



výplň „voština“



výplň polystyren

# Metal SOLID



## Použití dveří

- určené k použití v těžkých provozních podmínkách
- hospodářské místnosti
- průmyslové místnosti
- technické místosti
- sklepy
- garáže
- dílny
- průmyslové haly
- moderní bytové a kancelářské interiéry (loft design)

Metal SOLID, plné, Šedá (RAL 7047)

## V ceně

- křídlo
- konstrukce z pozinkované oceli

**P**  
POZINKOVANÝ  
PLECH  
PRODUKT  
PORTA STEEL



Metal SOLID 1, Šedá (RAL 7047)



plné



model 1



model 2



model 3



model 4



model 5



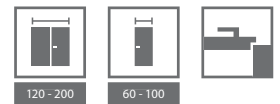

## DEKORY

### Pozinkovaný plech ★★★★★☆



### Polyesterová barva ★★★★★☆



### Ocelový plech laminovaný PVC ★★★★★☆

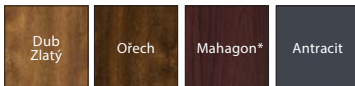

\* do vyčerpání zásob

### Nerezová ocel ★★★★★★



**K** Přizpůsobte barvu individuálním potřebám a zeptejte se na Porta KONTRAKT. Podrobnosti k nestandardním objednávkám, viz. str. 210.

## V SADĚ S KŘÍDLEM

- Křídlo (práškově lakovaný plech o tl. 0,6 mm, pozinkovaný)
- Tři čepové závěsy standard
- Zámek pro patentovou vložku
- Tvrzené sklo číré nebo matné

## DOPORUČENÉ ZÁRUBNĚ

- Zárubeň rohová MALÁ, rohová VELKÁ skládaná
- Zárubeň REGULOVANÁ (standard), REGULOVANÁ PS „na hranu“

## POZNÁMKY

- Technické schválení AT-15-8081/2016, ITB Varšava.
- **Křídla s polystyrenovou výplní nejsou k dispozici ve verzi s povrchovou úpravou.**
- Pro křídla potažená PVC laminátem prosklení jen s plochým nerezovým rámem.
- Možnost libovolné kombinace rozměrů křídel ve dvoukřídlých dveřích.
- Dvojitá křídla z nerezové oceli jsou k dispozici pouze v nabídce Porta KONTRAKT.

## ZA PŘÍPLATEK

- rozměr „100“ (Křídla z pozinkované oceli)
- rozměr „100“ (Křídla z nerezové oceli)
- Polyesterová barva a Ocelový plech laminovaný PVC: barva Antracit
- ventilační otvory nebo mřížka (křídla z pozinkované oceli)
- ventilační otvory z nerezové oceli
- kliky (EDEL)

(str. 182)



výplň „voština“



výplň polystyren



výplň minerální vlna

# Kovové EI 30, EI 60



EI 30

Požární odolnost 30 min.

EI 60

Požární odolnost 60 min.

Kouřotěsnost

Akustická izolace  $R_w=37$  dB

Kovové EI 30, model 3, Antracit (RAL 7024)

## V ceně

- křídlo
- zárubeň
- klika
- konstrukce z pozinkované oceli

## DVEŘE EI 60 nabízíme ve dvou typech:

Standard:

- požární odolnost 60 min.
- mechanická třída 3

Typ 1:

- vlastnosti dveří typu Standard
- kouřotěsnost Sa, Sm
- třída zvukové izolace  $R_w=37$  dB (37-41 dB)



Kovové EI 30, model 1, Šedá (RAL 7047)



EI 30 plné



EI 30 model 1



EI 30 model 2



EI 30 model 3



EI 60 plné



EI 60 model 1



EI 60 model 2



EI 60 model 3



## DEKORY

### Polyesterová barva ★★★★★☆



Přizpůsobte barvu individuálním potřebám a zeptejte se na Porta KONTRAKT. Podrobnosti k nestandardním objednávkám, viz. str. 210.

### UPLATNĚNÍ KOVOVÝCH DVEŘÍ EI30, EI60:

- veřejné budovy
- hotely, penziony
- kotelny
- garáže

### PŘÍSLUŠENSTVÍ V CENĚ KŘÍDLA

- Dva tříprvkové závěsy, jeden z nich je závěs nosný a druhý, díky vestavěné pružině, funguje jako samozavírač dveří
- Zadlabávací zámek se západkou pro cylindrickou vložku
- Hrot proti vysazení
- Sada klik se štítky (samostatná objednávka)
- Ohnivzdorné průhledné sklo

### ZÁRUBEŇ

- Kovová rohová zárubeň se šířkou profilu 84 mm (EI30) a 110 mm (EI60). Je vyrobena z ocelového, oboustranně žárově pozinkovaného plechu, o tloušťce 1,5 mm. Doplnuje ji nerezový práh (typ 1). Též je vybavena dorazovým a zpěnitelným těsněním.
- Možnost objednání kovové zárubně ve dvou verzích:
  - směrová zárubeň (pravá/levá) - k osazení na hotovou podlahu – úroveň „0“, práh za příplatek (EI 30 a EI 60).
  - univerzální zárubeň - k zalití do podlahy – úroveň „-30“ – je vybavena prahovým prvkem (EI 30).

### POZNÁMKY

- **Kovové dveře EI30, EI60 – Technické schválení AT-15-7236/2016, ITB Varšava.**
- Certifikát Shody č. ITB-2285/W, ITB Varšava.
- V případě použití jiného kování, než navrženého firmou PORTA, je nutné se řídit pokyny uvedenými v záručním listu.
- Aby byly splněny podmínky schválení pro dveře k vnějšímu použití, je u prosklených modelů nezbytné použití skla se speciálními parametry - cena a termín realizace je k ujednání s oddělením KONTRAKTŮ Porta, (viz. str. 210).

### ZA PŘÍPLATEK

- rozměr „100“ pro kovová křídla EI60
- ohnivzdorné kukátko
- kovový práh (EI 30)
- zesílení pro doplňkový samozavírač



samozavírací závěs



zámek



10

# ZÁRUBNĚ SVĚTLÍKY

MINIMAX

Porta SYSTEM, Porta SYSTEM GK

Porta SYSTEM ELEGANCE

LEVEL

Porta RENOVA

Villadora RETRO

Villadora MODERN

Světlíky

Širokou nabídku zárubní Porta  
bohatou na atypická řešení jistě rádi oceníte.  
Pro udržení správných parametrů charakteristických pro  
vchodové, technické a kovové dveře je nezbytné použití  
kompatibilní zárubně z nabídky Porta.



## Zárubeň stálá neregulovaná k polodrážkovým dveřím

Zárubně jsou doporučovány všude tam, kde není vyžadována regulace rozsahu stěny.

Zárubně 100 mm představují komplet ke všem interiérovým křídlům.

Zárubně 60 mm jsou dostupné k interiérovým křídlům s folií Portadecor a Portasynchro 3D.

### DEKORY

Portadecor  
Portasynchro 3D  
Super Matt

★★★

Portadur  
Fólie Premium  
Přírodní dýha Select  
Přírodní dýha Dub, Ořech, Jasan  
Přírodní dýha Dub Satin  
Akrylátová barva UV

★★★★

Portaperfect 3D  
Laminát CPL HQ 0,2 mm  
Gladstone

★★★★★

Vzorky barev viz. str. 200 – 207.

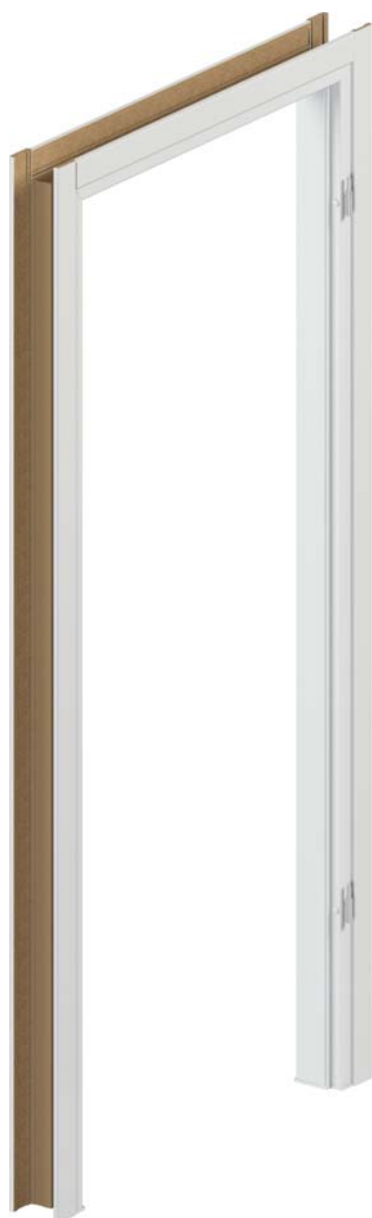

### PRŮŘEZ ZÁRUBNĚ



60 mm,  
základní verze  
(bez krycích lišt)



60 mm,  
fólie  
(s krycími lištami)



100 mm,  
fólie (s krycími plochými lištami  
spojenými pod úhlem 90°)  
nebo přírodní dýha  
(s krycími plochými lištami  
spojených pod úhlem 45°)



100 mm,  
fólie nebo přírodní dýha  
(s krycími zaoblenými lištami)

## KONSTRUKCE ZÁRUBNĚ

### Zárubeň se skládá z:

- vodorovného nosníku a dvou svislých nosníků zhotovených z desky MDF, vybavených příslušným kováním a příslušenstvím
- krycích lišt (za příplatek)
- čtvrtkruhové lišty (za příplatek).
- Zárubeň je vyráběna a dodávána klientovi v podobě kompletu prvků určených ke složení na místě montáže.
- Zárubeň Minimax pro křídla Porta GRANDE je potažena podkladovou fólií a povrchově upravena vytvrzenou UV akrylátovou barvou.

## PŘÍSLUŠENSTVÍ – V CENĚ ZÁRUBNĚ MINIMAX 60 MM

(dostupné pouze s fóliemi Portadecor a Portasynchro 3D)

- Tři čepové závěsy standard nebo závěsy PRIME (dostupné pouze v PN) za příplatek
- Zarážky
- Hmoždinky, záslepky
- Kryty zabezpečující spodní část zárubně před vlhkostí

## PŘÍSLUŠENSTVÍ – V CENĚ ZÁRUBNĚ MINIMAX 100 MM

### Fólie:

- Tři čepové závěsy standard nebo závěsy PRIME (dostupné pouze v PN) za příplatek

### Přírodní dýhy:

- Tři čepové závěsy standard nebo závěsy PRIME (dostupné pouze v PN) za příplatek
- Gumové těsnění po obvodu zárubně
- Kryty zabezpečující spodní část zárubně před vlhkostí

## ROZMĚR ZÁRUBNĚ, viz. str. 190, Tabulka 1

Šířka 60 mm a šířka 100 mm.

„60“, „70“, „80“, „90“, „100“ a libovolná kombinace těchto rozměrů u dvoukřídlových dveří.

## POZNÁMKY

- Montáž zárubně se provádí v místnostech se zcela dokončenými stěnami (např. tapety) a podlahou (např. parkety).
- Zárubeň o šířce 100 mm lze rovněž objednat ve verzi „tunel“ (tzn. v provedení bez drážky a těsnění, závěsů a protiplechu k zámku).
- MINIMAX 60 mm nelze objednat v dekorech Jasan Capri.
- Zárubeň a lišty jsou dostupné v nelakované verzi (pro samostatně prováděné konečné úpravy).

## ZA PŘÍPLATEK

- zárubeň: barvy CPL laminát 0,2 mm - SKUPINA II
- zárubeň: přírodní dýha Ořech
- zárubeň: přírodní dýha Dub Satin Bílý
- lišty: přírodní dýha Dub Satin Bílý
- čtvrtkruhové lišty: přírodní dýha Dub Satin Bílý
- závěsy PRIME (dostupné pouze v PN)

## ■ PŘÍKLADY MONTÁŽE

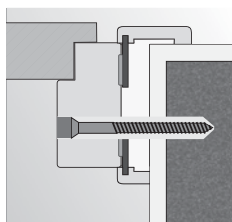

montáž na pěnu a kotvy do zděné stěny

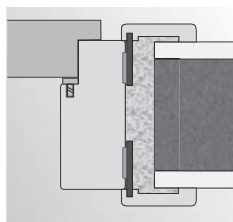

montáž na pěnu do zděné stěny

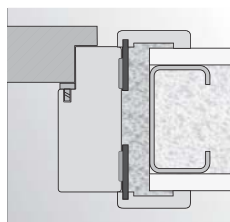

montáž na pěnu do sádkartónové

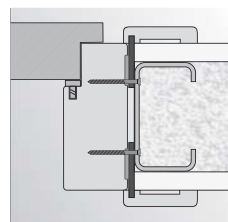

montáž na vruty do stěny ze sádkartónu

# Porta SYSTEM, Porta SYSTEM GK

## Porta SYSTEM

Zárubeň regulovaná s krycími lištami 60 mm a 80 mm.

Zárubeň Porta SYSTEM může být zkompletována se všemi druhy interiérových křídel.

Modul Retro Vám umožní docílit zcela odlišné a nové stylizace dveří.

## Porta SYSTEM GK

Zárubeň regulovaná určená ke skleněným křídlům.

### DEKORY

Portadecor  
Portasynchro 3D  
Super Matt

★★★

Portadur  
Fólie Premium  
Přírodní dýha Select  
Přírodní dýha Dub, Ořech, Jasan  
Přírodní dýha Dub Satin  
Akrylátová barva UV

★★★★

Portaperfect 3D  
Laminát CPL HQ 0,2 mm  
Gladstone

★★★★★

Vzorky barev viz. str. 200 – 207.

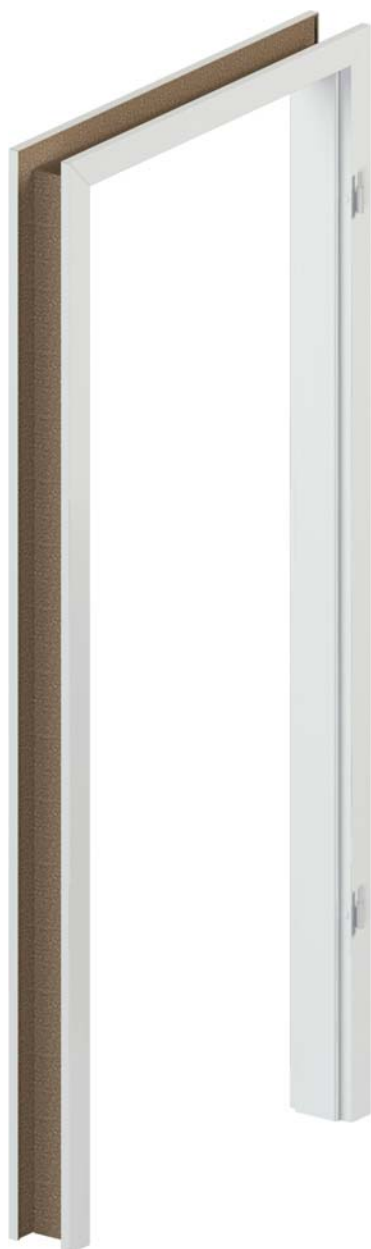

### PRŮŘEZ ZÁRUBNĚ



Porta SYSTEM



Porta SYSTEM  
+ Regulační Panel®



Porta SYSTEM  
+ Modul RETRO

### ROZSAH REGULACE ZÁRUBNĚ



minimum



maximum



maximum  
záruběň s širokým perem  
za příplatek

### ROZSAH ŠÍŘKY REGULAČNÍHO PANELU



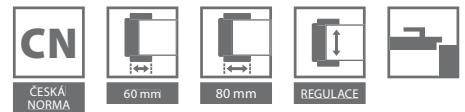

## KONSTRUKCE ZÁRUBNĚ

Zárubeň se skládá z:

- hlavních nosníků: vodorovného a dvou svislých zhotovených z materiálů na bázi dřeva
- krycích lišt (60, 80 mm)

Zárubeň Porta SYSTEM je vyráběna a dodávána klientovi v podobě kompletu prvků určených pro složení na místě montáže.

Porta SYSTEM pro křídla Porta GRANDE je potažena podkladovou fólií a povrchově upravena vytvrzenou UV akrylátovou barvou.

## PŘÍSLUŠENSTVÍ – V CENĚ ZÁRUBNĚ

Porta SYSTEM

- Tři čepové závěsy standard nebo závěsy PRIME (dostupné pouze v PN) za příplatek
- Gumové těsnění po obvodu zárubně

Porta SYSTEM GK

- Protiplech zámku (krátký)
- Gumové těsnění po obvodu zárubně
- Kapsy na závěsy 2 kusy pro rozměry „60“ ÷ „90“, 3 kusy pro rozměr „100“

**POZOR! závěsy nejsou dodávány v kompletu se zárubní**

## ROZMĚR ZÁRUBNĚ, viz. str. 190, Tabulka 1

Porta SYSTEM

Pro rozpětí šířky zdi (A-K) „60“, „70“, „80“, „90“, „100“, „110“ i „120“ ÷ „200“ a jednokřídle „60“ ÷ „90“ s bočním panelem „40“<sup>1</sup>.

Porta SYSTEM GK

Pro rozpětí šířky zdi (A-K) „60“, „70“, „80“, „90“, „100“

## POZNÁMKY

- Montáž zárubně se provádí v místnostech se zcela dokončenými stěnami (např. tapety) a podlahou (např. parkety).
- Zárubeň o šířce 100 mm lze rovněž objednávat ve verzi „tunel“ (tzn. v provedení bez drážky a těsnění, závěsů a protiplechu k zámku).
- Modul RETRO není dostupný v povrchové úpravě CPL HQ, ve Fólii Premium a Gladstone.

## ZA PŘÍPLATEK

- zárubeň: dekory CPL laminát 0,2 mm - SKUPINA II
- zárubeň: přírodní dýha Ořech
- zárubeň: přírodní dýha Dub Satin Bílý
- panel regulační: přírodní dýha Dub Satin Bílý
- koruny: přírodní dýha Dub Satin Bílý
- ozdobné lišty: přírodní dýha Dub Satin Bílý
- závěsy PRIME (dostupné pouze v PN)
- zesílení pro samozavírač

# Porta SYSTEM ELEGANCE

## Zárubeň regulovaná bezpoldrážková s krycími lištami 80 mm

Interiérová zárubeň určená pro křídla  
v bezpoldrážkové verzi.

### DEKORY

Portadecor  
Portasynchro 3D  
Super Matt

★★★

Portadur  
Fólie Premium  
Přírodní dýha Select  
Přírodní dýha Dub, Ořech, Jasan  
Přírodní dýha Dub Satin  
Akrylátová barva UV

★★★★

Portaperfect 3D  
Laminát CPL HQ 0,2 mm  
Gladstone

★★★★★

Vzorky barev viz. str. 200 – 207.

### PRŮŘEZ ZÁRUBNĚ



80 mm

profil zárubně  
– široká lišta 80 mm

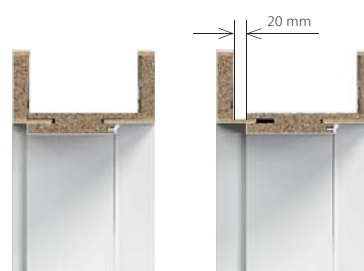

minimum

maximum

### ZÁRUBEŇ DOPORUČENÁ PRO KOLEKCI KŘÍDEL PORTA GRANDE

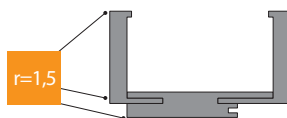

r=1,5

zárubeň PS ELEGANCE  
pro kolekci Porta GRANDE



## ROZSAH TLOUŠŤKY ZDI

B, C	95 ÷ 115 120 ÷ 140
D, E	140 ÷ 160 160 ÷ 180
F, G, H	180 ÷ 200 200 ÷ 220 220 ÷ 240
I, J, K	240 ÷ 260 260 ÷ 280 280 ÷ 300

## KONSTRUKCE ZÁRUBNĚ

Zárubeň se skládá z:

- hlavních nosníků: vodorovného a dvou svislých zhotovených z materiálů na bázi dřeva a vybavených nezbytnými prvky kování a příslušenstvím
- krycích lišt 80 mm

Poloměr krycí lišty „na hranu“ pro přírodní dýhy Standard, Select, Satin.

Poloměr krycí lišty 1,5 mm pro fólie: Portadecor, Portasynchro 3D, Portadur a Portacortex, Super Matt, Portaperfect 3D.

Poloměr krycí lišty 3 mm pro laminát CPL HQ 0,2 mm.

Zárubeň Porta SYSTEM ELEGANCE je vyráběna a dodávána klientovi jako komplet prvků určených pro složení na místě montáže.

PS ELEGANCE pro křídla Porta GRANDE je potažena podkladovou fólií a povrchově upravena vytvrzenou UV akrylátovou barvou.

## PŘÍSLUŠENSTVÍ – V CENĚ ZÁRUBNĚ

- Dva komplety regulovaných 3D závěsů nebo závěsů standard
- Gumové těsnění po obvodu zárubně

## ROZMĚR ZÁRUBNĚ, viz. str. 190, Tabulka 1

- V deseti rozpětích šířky zdi od 95 mm do 300 mm:
- „60“, „70“, „80“, „90“, „100“, „110“ i „120“ ÷ „200“.

## POZNÁMKY

- Montáž zárubně se provádí v místnostech se zcela dokončenými stěnami (např. tapety) a podlahou (např. parkety).
- Zárubeň lze rovněž objednávat ve verzi „tunel“ (tzn. v provedení bez drážky a těsnění, závěsů a protiplechu k zámku) - výhradně u přírodních dýh
- Požadován třetí závěs s rozměrem „100“.
- Výška zárubně 220 cm dostupné pouze s přírodní dýhou (Vyjma přírodní dýhy select Ořech Classic). Třetí závěs ve standardu.

## ZA PŘÍPLATEK

- zárubeň: dekory CPL laminát 0,2 mm - SKUPINA II
- zárubeň: přírodní dýha Ořech
- zárubeň: přírodní dýha Dub Satin Bílý
- třetí závěs 3D
- zesílení pro samozavírač
- výška zárubně 220 cm
- obložkové lišty 100 mm (vztahuje se na výšku 220 cm)



3D závěs (zavřené dveře)



nový 3D závěs (otevřené dveře)

## Zárubeň regulovaná Přejděte na vyšší úroveň

Regulovaná bezpolodrážková zárubeň s krycími lištami 80 mm a horním panelem o výšce 20 nebo 100 cm.

### DEKORY

Portadecor  
Portasynchro 3D  
Super Matt

★★★

Fólie Premium  
Akrylátová barva UV

★★★★

Portaperfect 3D

★★★★★

Vzorky barev viz. str. 200 – 207.

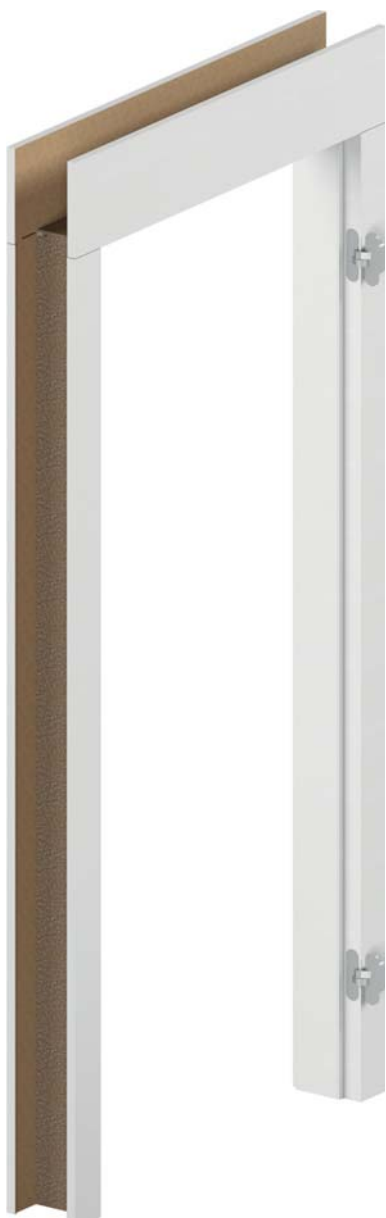

### PRŮŘEZ ZÁRUBNĚ

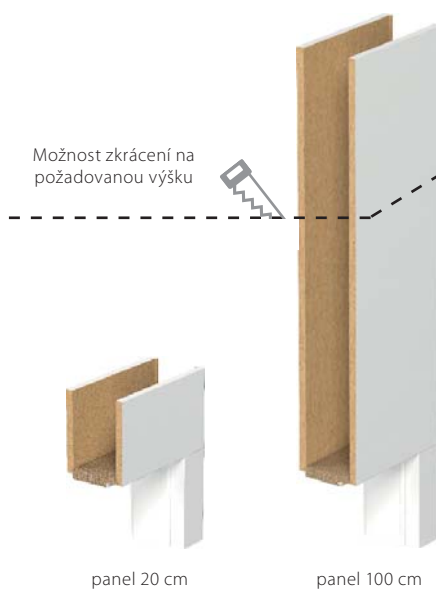

### PRŮŘEZ ZÁRUBNĚ

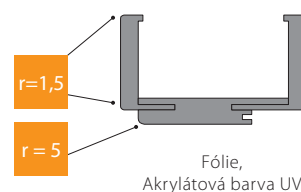

### ROZSAH REGULACE ZÁRUBNĚ

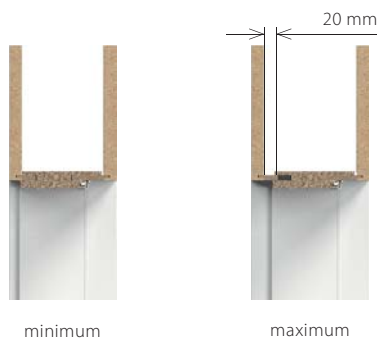



#### ROZSAH TLOUŠŤKY ZDI

B, C	95 ÷ 115
	120 ÷ 140
D, E	140 ÷ 160
	160 ÷ 180
F, G, H	180 ÷ 200
	200 ÷ 220
	220 ÷ 240
I, J, K	240 ÷ 260
	260 ÷ 280
	280 ÷ 300

#### HORNÍ PANELE

200 mm (2x)

1000 mm (2x)

200 a 1000 mm (1/1)

#### KONSTRUKCE ZÁRUBNĚ

Zárubeň se skládá z:

- hlavních nosníků: vodorovného (nadpraží s pery spojujícími panel) a dvou svislých zhotovených z materiálů na bázi dřeva a vybavených nezbytnými prvky kování a příslušenstvím
  - krycích lišt (80 mm)
  - 2 vodorovných panelů (objednávaných jako samostatná položka).
- Poloměr krycí lišty 1,5 mm. Zárubeň LEVEL je vyráběna a dodávána klientovi jako komplet prvků určených pro složení na místě montáže. Zárubeň LEVEL pro křídla v Akrylátové barvě UV je potažena podkladovou fólií a upravena vytvrzenou UV akrylátovou barvou.

Vodorovná struktura dřeva pouze u barev Jasan Capri 1, 2, 3.

#### PŘÍSLUŠENSTVÍ – V CENĚ ZÁRUBNĚ

- Dva komplety regulovaných 3D závěsů
- Gumové těsnění po obvodu zárubně

#### ROZMĚR ZÁRUBNĚ, viz. str. 190, Tabulka 1

V deseti rozpětích šířky zdi, od 95 mm do 300 mm:  
 „60“, „70“, „80“, „90“, „100“.

#### POZNÁMKY

- Montáž zárubně se provádí v místnostech se zcela dokončenými stěnami
- (např. tapety) a podlahou (např. parkety).

#### ZA PŘÍPLATEK

- třetí závěs 3D

zárubeň LEVEL  
(komplet)

=

zárubeň

+

horní panely



Podívejte se na montáž zárubně LEVEL:  
[www.porta.com.pl/dm/montazosclevel.wmv](http://www.porta.com.pl/dm/montazosclevel.wmv)



Dvoukřídla zárubně a v CPL HQ  
 v Porta KONTRAKT, viz. str. 210

# RENOVA

## Jednoduchá rekonstrukce bytu

Dejte svému bytu jedinečný charakter.

Toto řešení umožňuje výměnu dveří bez odstranění staré zárubně.

### DEKORY

Portadecor  
Portasynchro 3D  
Super Matt

★★★

Portadur  
Fólie Premium

★★★★

Portaperfect 3D  
Laminát CPL HQ 0,2 mm

★★★★★

Vzorky barev viz. str. 200 – 207.

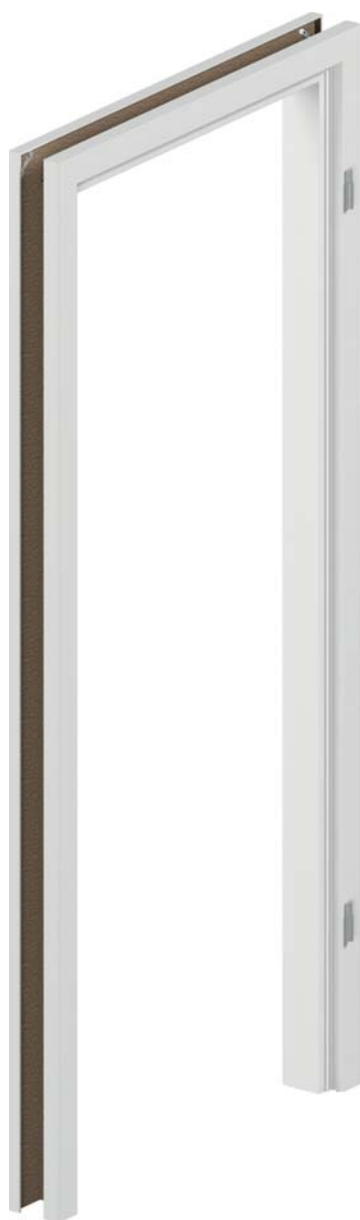

### PRŮŘEZ ZÁRUBNĚ



### ROZSAH REGULACE ZÁRUBNĚ



minimum



maximum

**ROZSAH TLOUŠŤKY ZDI**

5, A	55 ÷ 75 75 ÷ 95
B, C	95 ÷ 115 120 ÷ 140
D, E	140 ÷ 160 160 ÷ 180
F, G, H	180 ÷ 200 200 ÷ 220 220 ÷ 240
I, J	240 ÷ 260 260 ÷ 280

**KONSTRUKCE ZÁRUBNĚ**

- Zárubeň se skládá z:
  - hlavních nosníků: vodorovného a dvou svislých zhotovených z materiálů na bázi dřeva
  - krycích lišt.
- Zárubeň Porta RENOVA je vyráběna a dodávána klientovi jako komplet prvků určených pro složení na místě montáže.

**PŘÍSLUŠENSTVÍ - V CENĚ ZÁRUBNĚ**

- Tři čepové závěsy standard

**ROZMĚR ZÁRUBNĚ, viz. str. 190, Tabulka 1**

Pro rozpětí šíře zdi („5“ + A-J) „60“, „70“, „80“, „90“, „100“, „110“.

**POZNÁMKY**

- Zárubeň Porta RENOVA je k dispozici s dokumentací pro jednorázové použití.
- Montáž zárubně se provádí v místnostech se zcela dokončenými stěnami (např. tapety) a podlahou (např. parkety).
- Zárubeň lze rovněž objednávat ve verzi „tunel“ (tzn. v provedení bez drážky a těsnění, závěsů a protiplechu k zámku).
- Pro záruben je možné objednat rozšíření.
- Pro tuto záruben je nutné objednávat křídla s **hlubším zámkem 60 mm**, můžete použít křídla se standardním zámkem, za předpokladu, že použitá klika s rozetou nebo štítem má šířku max 44 mm.
- Při měření otvoru pod zárubeň je třeba vzít v úvahu všechny nerovnoměrnosti zakřivení ve staré zárubni a na stěně.

**Vzhledem ke složité montáži se doporučuje využít služeb autorizované montážní skupiny.**

**NABÍDKA PORTA RENOVA ZAHRNUJE:**

- zárubeň Porta RENOVA pro křídla od A do J + rozměr „5“ – 55÷75
- tunel od A do J
- nosníky s perem (používány pro rozšíření zárubně Porta RENOVA) od A do J



# Villadora RETRO, MODERN

## Zárubeň regulovaná RETRO

Interiérové zárubně určené pro křídla  
Villadora.

## Zárubeň regulovaná bezpolodrážková MODERN

Interiérové zárubně určené pro křídla  
Villadora MODERN.

### DEKORY

Přírodní dýha Dub Satin

★★★★

Vzorky barev viz. str. 200 – 207.

Přírodní dýha Select  
Přírodní dýha Dub, Jasan, Ořech  
Přírodní dýha Dub Satin

★★★★

Vzorky barev viz. str. 200 – 207.



### PRŮŘEZ ZÁRUBNĚ VILLADORA RETRO



profil zárubně  
– široká lišta 80 mm



modul Retro

### PRŮŘEZ BEZPOLODRÁŽKOVÉ ZÁRUBNĚ VILLADORA MODERN



vodorovný panel  
ve verzi PLUS  
– výška horní krycí  
lišty je 200 mm

profil zárubně  
– krycí lišta 80 mm pro výšku dveří 2 m  
– krycí lišta 100 mm pro výšku dveří 2,2 m

### ROZSAH REGULACE ZÁRUBNĚ



minimum



maximum

## VILLADORA RETRO

### ROZSAH TLOUŠŤKY ZDI

A	75 ÷ 95 mm
B	95 ÷ 115 mm
C	120 ÷ 140 mm
D	140 ÷ 160 mm
E	160 ÷ 180 mm
F	180 ÷ 200 mm
G	200 ÷ 220 mm
H	220 ÷ 240 mm
I	240 ÷ 260 mm
J	260 ÷ 280 mm
K	280 ÷ 300 mm

## VILLADORA MODERN

### ROZSAH TLOUŠŤKY ZDI

B	95 ÷ 115 mm
C	120 ÷ 140 mm
D	140 ÷ 160 mm
E	160 ÷ 180 mm
F	180 ÷ 200 mm
G	200 ÷ 220 mm
H	220 ÷ 240 mm
I	240 ÷ 260 mm
J	260 ÷ 280 mm
K	280 ÷ 300 mm

## VILLADORA RETRO

### KONSTRUKCE ZÁRUBNĚ

Zárubeň se skládá z:

- hlavních nosníků: vodorovného a dvou svislých zhotovených z materiálů na bázi dřeva a vybavených nezbytnými prvky kování a příslušenstvím,
- krycích lišt.

Zárubeň Villadora Retro je vyráběna a dodávána klientovi v podobě kompletu prvků určených pro složení na místě montáže.

### PŘÍSLUŠENSTVÍ – V CENĚ ZÁRUBNĚ

- Tři komplety čepových závěsů s regulací 3D
- Gumové těsnění po obvodu zárubně

### ROZMĚR ZÁRUBNĚ, viz. str. 190, Tabulka 1

Pro rozpětí šíře zdi (A-K): „60“, „70“, „80“, „90“, „100“ i „120“ ÷ „200“.

### POZNÁMKY

- Technické schválení AT-15-5664/2012, ITB Varšava.
- Montáž zárubně se provádí v místnostech se zcela dokončenými stěnami (např. tapety) a podlahou (např. parkety).
- Modul RETRO je k dispozici pro zárubně Villadora Retro.

## VILLADORA MODERN

### KONSTRUKCE ZÁRUBNĚ

Zárubeň se skládá z:

- hlavních nosníků: vodorovného a dvou svislých zhotovených z materiálů na bázi dřeva a vybavených nezbytnými prvky kování a příslušenstvím
- krycích lišt.
- 2 vodorovných úhelníků (panelů) ve verzi PLUS.

Nabízíme 4 možnosti konstrukce:

- výška 2.0 standard – svislé lišty o šířce 80mm, nosníky a lišty seříznuté pro spojení pod úhlem 45°
- výška 2.2 standard – svislé lišty o šířce 100mm, nosníky a lišty seříznuté pro spojení pod úhlem 45°
- výška 2.0 PLUS – svislé lišty o šířce 80mm, vodorovné lišty o šířce 200mm, nosníky a lišty seříznuté pro spojení pod úhlem 90°
- výška 2.2 PLUS – svislé lišty o šířce 100mm, vodorovné lišty o šířce 200mm, nosníky a lišty seříznuté pro spojení pod úhlem 90°

Krycí lišty, panely a nosníky mají profil hrany „na hranu“.

Zárubeň Villadora Modern je vyráběna a dodávána klientovi v podobě kompletu prvků určených pro složení na místě montáže.

### PŘÍSLUŠENSTVÍ – V CENĚ ZÁRUBNĚ

- Tři komplety regulovaných závěsů 3D pro normy výšky 2.0 a 2.2 m
- Gumové těsnění po obvodu zárubně

### ROZMĚR ZÁRUBNĚ, viz. str. 190, Tabulka 1

Pro rozpětí šíře zdi (B-K): „60“, „70“, „80“, „90“, „100“ i „120“ ÷ „200“.

### POZNÁMKY

- Národní technické posouzení ITB-KOT-2018/0358 vydání 1.
- Montáž zárubně se provádí v místnostech se zcela dokončenými stěnami (např. tapety) a podlahou (např. parkety).
- **S ohledem na protiplech závěsů je nutné brát zřetel na tento prvek při provádění montážního otvoru, viz Návod.**

### ZA PŘÍPLATEK

- zárubeň: přírodní dýha Dub Satin Bílý
- zárubeň: přírodní dýha Ořech
- zárubeň verze PLUS

# Světlíky

## Světlíky k regulovatelné zárubni

K prosklení dělicích příček a k prosvětlení místností se vyplatí použít moderní a funkční řešení v podobě světlíků.

Díky světlíkům mohou být místnosti rozděleny bez ztráty světla.

### DEKORY

Portadecor  
Portasynchro 3D  
Super Matt

★★★

Portadur  
Přírodní dýha Select  
Přírodní dýha Dub, Jasan, Ořech  
Přírodní dýha Dub Satin

★★★★

Portaperfect 3D  
Laminát CPL HQ 0,2 mm

★★★★★

Vzorky barev viz. str. 200 – 207.



samostatný světlík

### ROZSAH REGULACE SVĚTLÍKU PORTA SYSTEM

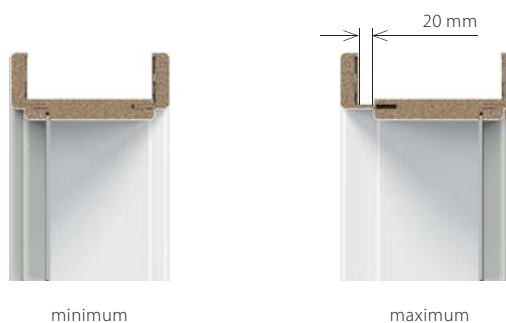

minimum

maximum

### KONSTRUKCE SVĚTLÍKU

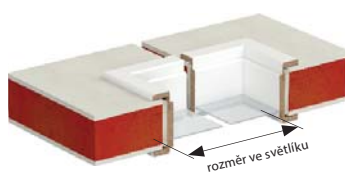

rozměr ve světlíku

ČESKÁ  
NORMA

60 mm



80 mm



REGULACE

## ROZSAH TLOUŠŤKY ZDI

A	75 ÷ 95
B, C	95 ÷ 115 120 ÷ 140
D, E	140 ÷ 160 160 ÷ 180
F, G, H	180 ÷ 200 200 ÷ 220 220 ÷ 240
I, J, K	240 ÷ 260 260 ÷ 280 280 ÷ 300

## KONSTRUKCE ZÁRUBNĚ

Světlíky se skládají z hlavních nosníků: (dvou vodorovných a dvou svislých zhotovených z materiálů na bázi dřeva), z kompletu okenních lišt, spojnic hlavních nosníků a obložkových lišt. Světlíky jsou vyráběny a dodávány klientovi v podobě kompletu prvků určených pro složení na místě montáže.

## PŘÍSLUŠENSTVÍ – V CENĚ ZÁRUBNĚ

- V rozpětí šířky zdi, od 75 mm do 300 mm.
- Maximální rozměr světlíku je ohraničen velikostí skla, jehož obsah nesmí překročit 3 m<sup>2</sup>.

## POZNÁMKY

- Národní technické posouzení ITB-KOT-2018/0358 vydání 1.
- **Nadsvětlík není vybaven sklem. Doporučuje se použití skla o tloušťce 4–6 mm.**
- Montáž nadsvětlíku je nutné provádět v místnostech se zcela dokončenými stěnami (např. tapety) a podlahou (např. parkety).
- **Rozměrové skupiny a názorné výkresy**, viz str. 188

## ZA PŘÍPLATEK

- světlík: barvy CPL laminát 0,2 mm – SKUPINA II
- světlík: přírodní dýha Ořech
- světlík: přírodní dýha Dub Satin Bílý



**Regulovaná zárubeň**  
viz. str. 172



# ZÁRUBNĚ OCELOVÉ

Kovová Regulovaná  
Kovová Regulovaná PS „na hranu“  
Kovová FAST  
Kovová rohová MALÁ, VELKÁ  
Kovová rohová VELKÁ skládaná  
PROJEKT, PROJEKT Premium

Další podrobnosti naleznete v katalogu  
STEEL DOORS EXTERIOR AND TECHNICAL

[www.portadoors.cz/do-pobrania](http://www.portadoors.cz/do-pobrania)



PRODUKTY  
PORTA STEEL



Ocelové výrobky z nabídky PORTA jsou vyrobeny z **pozinkovaného plechu nejvyšší kvality**, což zaručuje dlouhou životnost a nevyžaduje žádnou speciální údržbu výrobku. Pozinkovaný povrch je ještě dodatečně opatřen kvalitními polyesterovými barvami s vysokou aplikační estetikou. Mnoholeté zkušenosti s prodejem tohoto produktu nám umožňují bezpečně používat naše výrobky v náročných provozních podmínkách na místech vystavených atmosferickým vlivům a vysokému riziku mechanického poškození. Naše výrobky se úspěšně používají v obytných domech, hotelech a veřejných prostorech jako jsou školy, nemocnice, kanceláře, letiště, nákupní střediska atd. **Záruka 10 let** na ocelové zárubně naší výroby nás výrazným způsobem odlišuje od konkurence.

# Regulovaná, Regulovaná PS „na hranu“

## Zárubeň interiérová kovová

Výhody tohoto produktu tkví v dokonalém přizpůsobení všech komponentů systému a snadné montáži. To vše při zachování příznivé ceny. Regulovatelnost zárubně umožňuje bezproblémové dopasování na požadovanou šířku stěny. Zárubeň může být použita prakticky ve všech typech místností – v bytech, kancelářích, hotelech, průmyslových závodech a také všude tam, kde je potřeba zvýšená odolnost.

### DEKORY

Základová barva  
pod vrchní nátěr

★★★★

Polyesterová barva

★★★★★

Vzorky barev viz. str. 200 – 207.

### PRŮŘEZ ZÁRUBNĚ

Regulovaná zárubeň

NOVÝ PROFIL

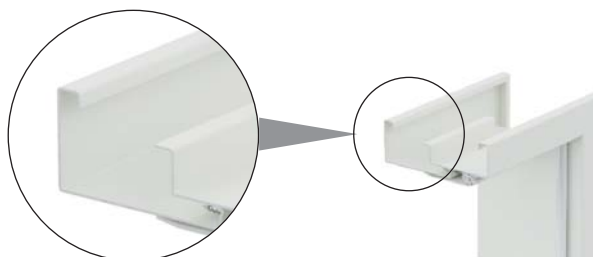

vnější strana

Regulovaná zárubeň „na hranu“

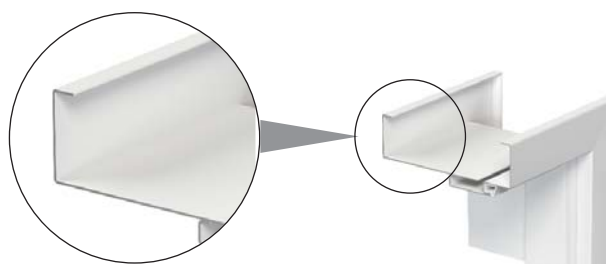

vnější strana

**P**  
POZINKOVANÝ  
PLECH  
PRODUKT  
PORTA STEEL

Více informací najdete  
v katalogu STEEL DOOR FRAMES

[www.portadoors.cz/do-pobrania](http://www.portadoors.cz/do-pobrania)





## ROZSAH TLOUŠŤKY ZDI

A	95 ÷ 120 mm
B	121 ÷ 145 mm
C	146 ÷ 170 mm
D	171 ÷ 195 mm
E	196 ÷ 220 mm
F	221 ÷ 245 mm
G	246 ÷ 270 mm
H	271 ÷ 295 mm

### NAŠE VÝROBKY SE VYZNAČUJÍ

- POZINKOVANÝ PLECH NEJVYŠŠÍ JAKOSTI
- ODOLNOST MATERIÁLU
- TRVANLIVOST PROVEDENÍ
- VYSOKÁ ESTETIKA

## KONSTRUKCE ZÁRUBNĚ

Regulovaná zárubeň je zhotovena z nejvyššího ocelového pozinkovaného plechu o tloušťce 1,5 mm (Regulovaná) nebo 1,2 mm (Regulovaná „na hranu“). Zárubeň se skládá z:

- falcové části (se závěsy a otvory pro zámeček), montované napevno do stěny,
- bočního panelu zavíracího, objímajícího stěnu,
- obvodového těsnění,
- čepových závěsů.

## PŘÍSLUŠENSTVÍ V CENĚ ZÁRUBNĚ

- Tři čepové závěsy standard
- Imbusový klíč
- Gumové těsnění po obvodu zárubně v šedé, hnědé, krémové a antracitové barvě
- Rozpěrné hmoždinky – zárubeň je ukotvena do zděné stěny
- Samořezné vruty – zárubeň je ukotvena do sádkartonové stěny

## ROZMĚR ZÁRUBNĚ, viz. str. 190, Tabulka 2

- „60“, „70“, „80“, „90“, „100“, „110“ i „120“ ÷ „200“
- K osazení na hotovou podlahu – úroveň „0“.

## POZNÁMKY

- Montáž zárubně se provádí v místnostech se zcela dokončenými stěnami (např. tapety) a podlahou (např. parkety).
- Nová polyesterová barva RAL Antracit HPL/CPL je určena pro křídla s HPL/CPL. Antracit k dostání jako standard – bez příplatku.

## ZA PŘÍPLATEK

- regulovatelný protiplech
- zesílení pro samozavírač
- práh z nerezové oceli

(str. 187)

## PŘÍKLADY MONTÁŽE NA ZDECH RŮZNÉ TLOUŠŤKY

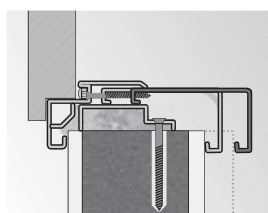

tloušťka zdi      rozsah regulace

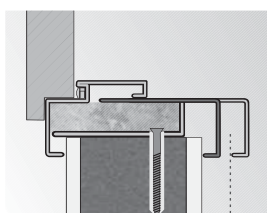

tloušťka zdi      rozsah regulace

# Kovová FAST

## Kovová zárubeň pro rychlou montáž

Kovová zárubeň pro rychlou montáž k interiérovým křídům pro sádro-kartónové stěny.

Výhodou zárubní FAST je rychlá a čistá montáž, která nevyžaduje vrtání a použití PU pěny.

### DEKORY

Základová barva  
pod vrchní nátěr

★★★★

Polyesterová barva

★★★★★

Vzorky barev viz. str. 200 – 207.

### PRŮŘEZ ZÁRUBNĚ



rychlé spojování dílů zárubně,  
bez nutnosti  
šroubování v rozích



montáž do sádro-kartónových stěn  
tloušťky: 100, 125, 150 mm



POZINKOVANÝ  
PLECH

PRODUKT  
PORTA STEEL

## ROZSAH TLOUŠŤKY ZDI

100 mm

125 mm

150 mm

## KONSTRUKCE ZÁRUBNĚ

Zárubeň je zhotovena z nejkvalitnějšího ocelového pozinkovaného plechu o tloušťce 1,2 mm.

Konstrukce zárubně umožňuje její „suchou“ montáž do sádro-kartónových stěn o tloušťkách 100, 125, 150 mm. Díly zárubně jsou vyráběny a dodávány ve dvou kartónových obalech pro samostatnou montáž na stavbě (zvlášť stojny a nadpraží). Zárubeň se skládá z:

- Komplet svislých částí (stojna závěsová, stojna zámková) a doplňků (montážní kotvy do sádro-kartónových stěn, závěsy do zárubní, vodící díly, obvodové těsnění)
- Část vodorovná – nadpraží

## PŘÍSLUŠENSTVÍ V CENĚ ZÁRUBNĚ

- Tři čepové závěsy standard (rámová část)
- Těsnění je vyrobeno z termoplastického polymeru na obvodu zárubně
- Speciální kotvy do sádrokartonových stěn (2 ks) y

## ROZMĚR ZÁRUBNĚ, viz. str. 190, Tabulka 2

- „60“, „70“, „80“, „90“, „100“

K osazení na hotovou podlahu – úroveň „0“.

## POZNÁMKY

- Montáž zárubně se provádí v místnostech se zcela dokončenými stěnami (např. tapety) a podlahou (např. parkety).
- Rozměry „80“ a „90“ v investiční normě (světly rozměr otvoru 800, 900 mm). K dostání jako standard – bez příplatku.
- Montáž probíhá bez PU pěny a vrtání otvorů do stěny.

## ZA PŘÍPLATEK

- dodatečné speciální montážní kotvy (2 ks)
- zesílení pro samozavírač
- práh z nerezové oceli



BEZ PRACHU



BEZ VRTÁNÍ



BEZ POUŽITÍ  
PĚNY



9 MINUT



POZINKOVANÝ  
PLECH

PRODUKT  
PORTA STEEL



Podívejte se na video  
z montáže zárubně FAST.

Podrobnosti montáže jsou popsány v montážním návodu.

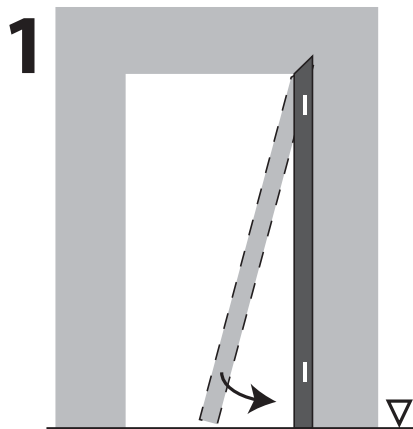

NOSNÍK SVISLÝ ZÁVĚSOVÁ STRANA

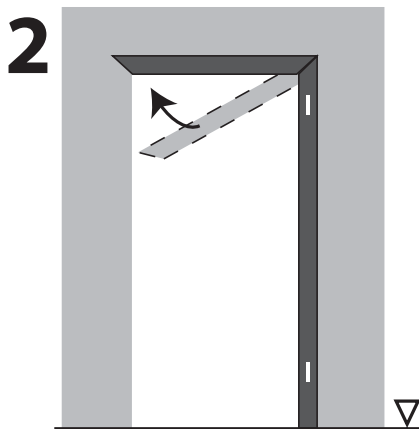

NOSNÍK HORNÍ

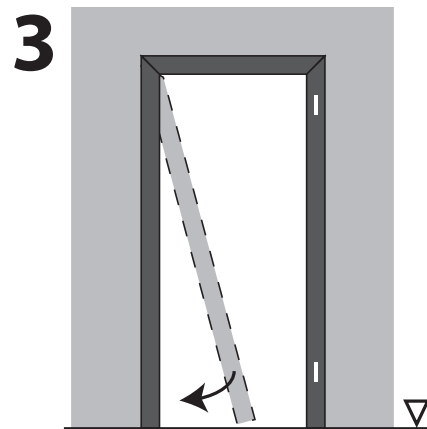

NOSNÍK SVISLÝ ZÁMKOVÁ STRANA

▽ Hotová dokončená podlaha

# Rohová MALÁ, VELKÁ

## Rohová VELKÁ Skládaná

### Zárubně interiérové kovové

Využití nejvyšších světových standardů, nejmodernějších technologií a vynikajících materiálů nám umožnilo vyrábět zárubně z pozinkované nebo nerezové oceli. Jedná se o vysoce kvalitní výrobek, použitelný všude tam, kde jsou instalovány vysoce odolné dveře.

Díky automatické lince práškového lakování je povrch použitého plechu dokonale hladký a chráněný proti korozi.

#### DEKORY

Základová barva  
pod vrchní nátěr

★★★★

Polyesterová barva  
Ocelový plech laminovaný PVC

★★★★★

Nerezový plech

★★★★★

Vzorky barev viz. str. 200 – 207.

#### PRŮŘEZ ZÁRUBNĚ



P

POZINKOVANÝ  
PLECH

PRODUKT  
PORTA STEEL



Rohová MALÁ



Rohová VELKÁ



Rohová VELKÁ Skládaná



Rohová VELKÁ  
z nerezového plechu

Více informací najdete  
v katalogu STEEL DOOR FRAMES  
[www.portadors.cz/do-pobrania](http://www.portadors.cz/do-pobrania)





### NAŠE VÝROBKY SE VYZNAČUJÍ

- POZINKOVANÝ PLECH NEJVYŠŠÍ JAKOSTI
- ODOLNOST MATERIÁLU
- TRVANLIVOST PROVEDENÍ
- VYSOKÁ ESTETIKA

### KONSTRUKCE ZÁRUBNĚ

Rohové kovové zárubně (MALÁ a VELKÁ) jsou zhotoveny z ocelového pozinkovaného plechu o tloušťce 1,2 mm. Zárubně jsou dostupné jako univerzální nebo levé a pravé. Šířka profilu zárubně: 44 mm (rohová malá) nebo 105 mm (rohová velká). Skládané zárubně jsou dostupné ve verzích z nerezového (kyselinovzdorného) kartáčovaného plechu (profil 100 mm) nebo z ocelového pozinkovaného plechu potaženého materiálem se strukturou dřeva PVC (profil 80 mm). Skládané zárubně jsou vyráběny a dodávány klientovi jako sada prvků zabalených do kartonu pro složení na místě montáže.

### PŘÍSLUŠENSTVÍ V CENĚ ZÁRUBNĚ

**Rohová malá a velká a dále skládaná pro zděné stěny:**

- Tři čepové závěsy standard
- Imbusový klíč
- Gumové těsnění po obvodu zárubně v šedé, hnědé, krémové a antracitové barvě
- Kotvy usnadňující montáž (rohová malá)

**Rohová velká pro sádkartonové stěny:**

- Tři čepové závěsy standard
- Imbusový klíč
- Gumové těsnění po obvodu zárubně v šedé, hnědé, krémové a antracitové barvě
- Speciální kotvy do sádkartonových stěn usnadňující montáž (max. do šířky stěny 150 mm)

### ROZMĚR ZÁRUBNĚ, viz. str. 190, Tabulka 2

- „60“, „70“, „80“, „90“, „100“, „110“ i „120“ ÷ „200“<sup>1)</sup>

Ve dvou verzích:

- k osazení na hotovou podlahu – úroveň „0“
- k zalití do podlahy – úroveň „-30“

### POZNÁMKY

- Profil 80 pro skládanou zárubeň s PVC nezahrnuje verzi rozšíření profilu.
- Nová polyesterová barva RAL Antracit HPL/CPL je určena pro křídla s HPL/CPL Antracit.

### ZA PŘÍPLATEK

- regulovatelný protiplech (zár. Rohová Velká)
- montážní hmoždinky (Rohová Velká)
- rozšíření profilu zárubně od 110 do 150 mm
- rozšíření profilu zárubně od 155 do 270 mm
- rozšíření profilu zárubně od 275 do 390 mm
- zesílení pro samozavírač
- práh z nerezové oceli

(str. 187)

1 Rozměry nedostupné u skládané zárubně z nerezového plechu a u MALÉ rohové zárubně.

### PŘÍKLADY MONTÁŽE

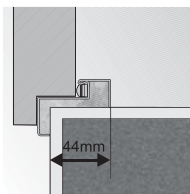

rohová zárubeň malá

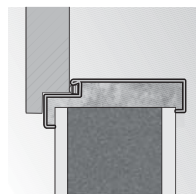

montáž bez dodatečných kotvicích prvků

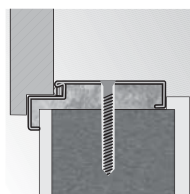

rohová zárubeň velká montáž pomocí šroubů

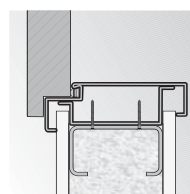

rohová zárubeň velká montáž na sádkartonovou stěnu

# PROJEKT, PROJEKT Premium®

® autorská ochranná známka firmy Porta

## Obklad vnitřní vstupní zárubně

S myšlenkou na vylepšení estetiky interiérů jsme doplnili naši nabídku o obklad PROJEKT na kovovou zárubeň.

Díky speciálně vyprojektovanému profilu části kovové zárubně lze provést snadnou montáž obložek, které zaručují estetické provedení přizpůsobené dveřím.

### DEKORY

Portasynchro 3D

★★★

Laminát PVC imitace dřeva

★★★★

Přírodní dýha Select

Přírodní dýha Dub, Jasan, Ořech

Přírodní dýha Dub Satin

Portaperfect 3D

★★★★★

Laminát CPL HQ 0,2 mm

Vzorky barev viz. str. 200 – 207.

### PRŮŘEZ ZÁRUBNĚ



zárubeň PROJEKT



zárubeň PROJEKT Premium

### VÝKRES PRŮŘEZU

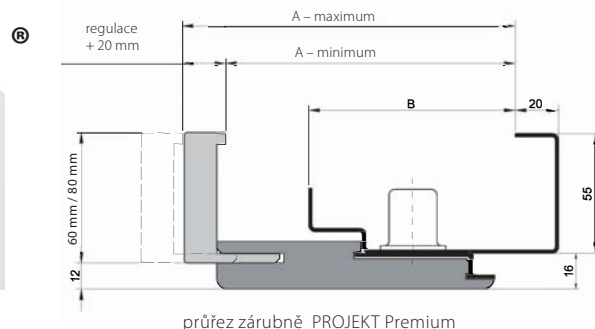
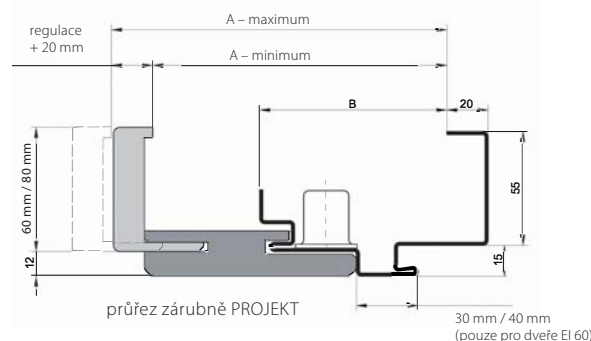

MODEL	PROJEKT		PROJEKT PREMIUM	
	A	B	A	B
Rw=27 dB, Rw=32 dB	138 ÷ 343 mm	86 mm	133 ÷ 333 mm	95 mm
AGAT, OPAL	138 ÷ 343 mm	86 mm	133 ÷ 333 mm	95 mm
KWARC	138 ÷ 343 mm	86 mm	–	–
Granit tř. C	143 ÷ 348 mm	91 mm	138 ÷ 338 mm	100 mm
EI 30	143 ÷ 348 mm	91 mm	–	–
Granit RC3, Extreme RC3	147 ÷ 352 mm	95 mm	–	–
Silence 37 dB, polodrážka	147 ÷ 352 mm	95 mm	–	–
Silence 37 dB, bezpolo- drážka	164 ÷ 369 mm	112 mm	–	–
Rw=42 dB	162 ÷ 367 mm	110 mm	157 ÷ 357 mm	119 mm
EI 60	163 ÷ 368 mm	111 mm	–	–

**P**  
POZINKOVANÝ  
PLECH

**OBKLAD PROJEKT PREMIUM\***

SÍLA ZDI	AGAT, OPAL, 27dB, 32dB	GRANIT tř. C	Rw = 42 dB
B	133 ÷ 153 mm	138 ÷ 158 mm	157 ÷ 177 mm
C	153 ÷ 173 mm	158 ÷ 178 mm	177 ÷ 197 mm
D	173 ÷ 193 mm	178 ÷ 198 mm	197 ÷ 217 mm
E	193 ÷ 213 mm	198 ÷ 218 mm	217 ÷ 237 mm
F	213 ÷ 233 mm	218 ÷ 238 mm	237 ÷ 257 mm
G	233 ÷ 253 mm	238 ÷ 258 mm	257 ÷ 277 mm
H	253 ÷ 273 mm	258 ÷ 278 mm	277 ÷ 297 mm
I	273 ÷ 293 mm	278 ÷ 298 mm	297 ÷ 317 mm
J	293 ÷ 313 mm	298 ÷ 318 mm	317 ÷ 337 mm
K	313 ÷ 333 mm	318 ÷ 338 mm	337 ÷ 357 mm

\* Doplatek do technických dveří nebo vstupních.

\*\* Ostění K nedostupné v přírodních dýhách.

**KONSTRUKCE ZÁRUBNĚ**

Kompletní zárubeň PROJEKT se skládá z:

- kovové rohové zárubeň vyrobené z pozinkovaného plechu o tl. 1,2 mm (AGAT), nebo 1,5 mm (OPAL, KWARC, GRANIT RC 3, EXTREME RC 3, GRANIT tř. C, Rw = 27 dB, Rw = 32 dB, Silence Rw = 37 dB, Rw = 42 dB, EI 30, EI 60), s profilem pro montáž obložek PORTA SYSTEM
  - speciálně vyfrézovaných částí PORTA SYSTEM, které tvoří vodorovný a dva svislé nosníky a krycí lišty vyrobené z materiálu na bázi dřeva.
- Obložka Porta System k zárubni PROJEKT je vyráběna a dodávána klientovi jako komplet částí pro složení na místě montáže

**PŘÍSLUŠENSTVÍ V CENĚ ZÁRUBNĚ**

- Standardy dle druhu zárubně přizpůsobené typu křídla.

**ROZMĚR ZÁRUBNĚ, viz. str. 190, Tabulka 2**

- „80“, „90“, „100“
- Ve dvou verzích:
- k osazení na hotovou podlahu – úroveň „0“
- k zalití do podlahy – úroveň „-30“.

**POZNÁMKY**

- Minimální tloušťka stěny je dolní hodnota rozsahu – „A“.
- Zárubeň vyrobená ve verzi PROJEKT vyžaduje zvětšení stavebního otvoru o  $S_0 + 24$  mm ( $\pm 10$ ) a  $H_1 + 12$  ( $\pm 5$ ) ke standardním rozměrům ocelových zárubní, viz. str. 191, Tab. 3.
- Pro zárubeň v přírodní dýze je třeba rozměry udávající šířku zvětšit ještě o 3 mm.

**ZA PŘÍPLATEK**

- zárubeň: barvy CPL laminát 0,2 mm - SKUPINA II
- zárubeň: přírodní dýha Ořech
- zárubeň: přírodní dýha Dub Satin Bílý

**OBKLAD PROJEKT\***

SÍLA ZDI	AGAT, OPAL, KWARC, 27 dB, 32 dB	GRANIT, EI 30	Silence 37 dB polodr., Granit RC3, Extreme RC3	Silence 37 dB bezp. polodr.	Rw = 42 dB	EI 60
B	138 ÷ 158 mm	143 ÷ 163 mm	147 ÷ 167 mm	164 ÷ 184 mm	162 ÷ 182 mm	163 ÷ 183 mm
C	163 ÷ 183 mm	168 ÷ 188 mm	172 ÷ 192 mm	189 ÷ 209 mm	187 ÷ 207 mm	188 ÷ 208 mm
D	183 ÷ 203 mm	188 ÷ 208 mm	192 ÷ 212 mm	209 ÷ 229 mm	207 ÷ 227 mm	208 ÷ 228 mm
E	203 ÷ 223 mm	208 ÷ 228 mm	212 ÷ 232 mm	229 ÷ 249 mm	227 ÷ 247 mm	228 ÷ 248 mm
F	223 ÷ 243 mm	228 ÷ 248 mm	232 ÷ 252 mm	249 ÷ 269 mm	247 ÷ 267 mm	248 ÷ 268 mm
G	243 ÷ 263 mm	248 ÷ 268 mm	252 ÷ 272 mm	269 ÷ 289 mm	267 ÷ 287 mm	268 ÷ 288 mm
H	263 ÷ 283 mm	268 ÷ 288 mm	272 ÷ 292 mm	289 ÷ 309 mm	287 ÷ 307 mm	288 ÷ 308 mm
I	283 ÷ 303 mm	288 ÷ 308 mm	292 ÷ 312 mm	309 ÷ 329 mm	307 ÷ 327 mm	308 ÷ 328 mm
J	303 ÷ 323 mm	308 ÷ 328 mm	312 ÷ 332 mm	329 ÷ 349 mm	327 ÷ 347 mm	328 ÷ 348 mm
K	323 ÷ 343 mm	328 ÷ 348 mm	332 ÷ 352 mm	349 ÷ 369 mm	347 ÷ 367 mm	348 ÷ 368 mm



PORTA

IOE

# PŘÍSLUŠENSTVÍ, ROZMĚRY, DOPLŇKOVÉ INFORMACE

Kliky

Zateplovací montáž

Lišty a ventilace

Závěsy a zámky; další příslušenství

Technické výkresy; montážní rozměry dveří

Druhy konstrukcí

Seznam technických parametrů

Klasifikace povrchových úprav PORTA; vzory dekorů

Prosklení

Dodatečné informace

Dokonalým doplněním nabídky PORTA bude široká nabídka klik a příslušenství doporučených našimi experty a ideálně přizpůsobených jednotlivým výrobkům.

## ACCENT

### Kovová klika s rozetou

obyčejná, cylindrická, WC sada

stříbrná, zlatá, stříbrná mat, zlatá mat

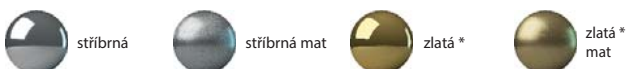

\* dekor na objednávku



## MODERN

### Kovová klika s rozetou

obyčejná, cylindrická, WC sada

stříbrná, zlatá, stříbrná mat, zlatá mat

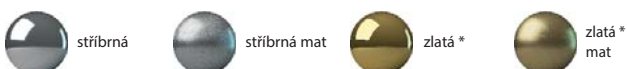

\* dekor na objednávku



## OFFICE

### Kovová klika s rozetou

obyčejná, cylindrická, WC sada

stříbrná, zlatá, stříbrná mat, zlatá mat

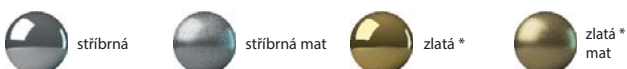

\* dekor na objednávku



## CARO

### Kovová klika s rozetou

obyčejná, cylindrická, WC sada

stříbrná, zlatá, stříbrná mat, zlatá mat

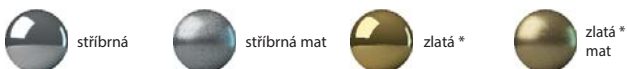

\* dekor na objednávku



## NEXT

### Kovová klika s rozetou

obyčejná, cylindrická, WC sada

stříbrná, zlatá, stříbrná mat, zlatá mat

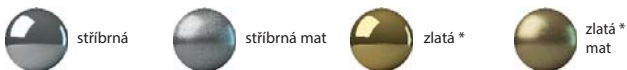

\* dekor na objednávku



## ROYAL

### Klika (72) kovová

obyčejná, cylindrická, WC sada

stříbrná kartáčovaná, zlatá antik





## ELEGANT NOVINKA

### Kovová klika s rozetou SLIM 6 mm

obyčejná, cylindrická, WC sada

stříbrná, bílá, černá

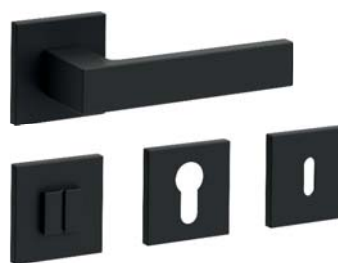

#### DOPORUČUJEME!

Tenká, 6 mm rozeta je moderní forma a třída současně.

## SIMPLE NOVINKA

### Kovová klika s rozetou SLIM 6 mm

obyčejná, cylindrická, WC sada

stříbrná, bílá, černá



#### DOPORUČUJEME!

Tenká, 6 mm rozeta je moderní forma a třída současně.

## MINI PLUS

### Klika (72) plastová

MINI PLUS

černá (obyčejná, cylindrická)



## EDEL

### Klika (72)

cylindrická, WC sada

nerezová ocel

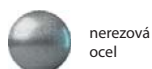

## PORTA AGAT (EVROPSKÁ TŘÍDA I)

### Klika (72) kovová

se standardním úchytem, s úchytem „koule“, štítek k hornímu zámku

stříbrná, hnědá



## PORTA AGAT PLUS (EVROPSKÁ TŘÍDA I) NOVINKA

### Klika (72) kovová

se standardním úchytem, s úchytem „koule“, štítek k hornímu zámku

inox



## PORTA OPAL (EVROPSKÁ TŘÍDA II)

### Klika (72) kovová

se standardním úchytem, s úchytem „koule“, štítek k hornímu zámku

inox, zlatá, titan, hnědá



\* dekor do vyčerpání zásob



## PORTA OPAL PLUS (EVROPSKÁ TŘÍDA II) NOVINKA

### Klika (72) kovová

se standardním úchytem, s úchytem „koule“, štítek k hornímu zámku

inox



## PORTA GRANIT (EVROPSKÁ TŘÍDA III, dříve TŘÍDA „C“)

### Klika (72) kovová

se standardním úchytem, s úchytem „koule“, štítek k hornímu zámku

inox, zlatá, titan, hnědá



\* dekor do vyčerpání zásob



## PORTA GRANIT PLUS (EVROPSKÁ TŘÍDA III, dříve TŘÍDA „C“) NOVINKA

### Klika (72) kovová

se standardním úchytem, s úchytem „koule“, štítek k hornímu zámku

inox, titan



## PORTA SAFE (BEZPEČNOSTNÍ TŘÍDA III) NOVINKA

### Klika (72) kovová

se standardním úchytem, s úchytem „koule“, štítek k hornímu zámku

inox, zlatá, titan, hnědá



\* dekor do vyčerpání zásob



# Zateplovací montáž

## PORTA SYSTÉMY PRO INSTALACI VENKOVNÍCH DVEŘÍ

Navrhované systémy jsou reakcí na poptávku po řešeních pro široce definovanou energetickou výstavbu. Od 1. ledna 2021 budou všechny nové budovy a od 1. ledna 2019 nově budované veřejné budovy muset mít téměř nulovou spotřebu energie. Tato pravidla budou platit pro všechny investory v souladu s předpisy přijatými v celé Evropské unii.

Již nyní můžete dveře nainstalovat dle budoucí technologie a všechny materiály potřebné pro montáž naleznete v jednom balení.



### POTVRZENÁ KVALITA

Systém byl testován v institutu IFT Rosenheim, kde byla testována odolnost proti tlaku větru (podtlak a přetlak), provedeny nárazové testy, nebo byla zkoumána ztráta vlastností po cyklických změnách teplot.

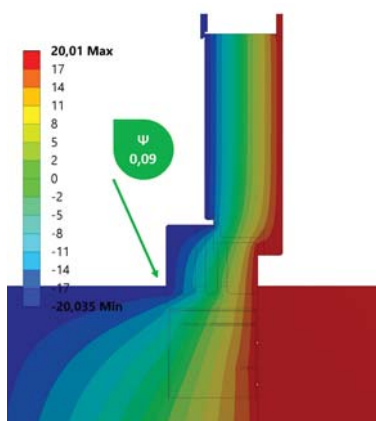

(systém 4 krát snižuje únik tepla ve srovnání s klasickou instalací)

### ■ SYSTÉM PORTA PRO MONTÁŽ „PASIVNÍ“ V ÚROVNI ZATEPLENÍ

„Pasivní“ systém se skládá:

1. Základní systém
2. Tepelné profily obálek
3. Montážní lepidlo
4. Balení kolíků do rámu

### ■ PARAMETRY SYSTÉMU:

- Eliminování tepelných mostů bodových i souvislých po celém obvodu dveří
- Nosnost systému 400 kg na 1bm.
- Eliminace možnosti promrznutí zdi i pod -20°C
- Těsnost a odolnost proti povětrnostním vlivům do 1050 Pa
- Stabilita při změnách teplot -10°C/+60°C
- Rozměrová stálost a absence trhlin při deformaci
- Pevnost v tahu 3000Pa
- Výsledkem testu nárazu je třída 5
- Akustická izolace R<sub>stw</sub> – 58dB

Systém je doporučen pro tepelnou izolaci v případech pasivních a nízkoenergetických domů.

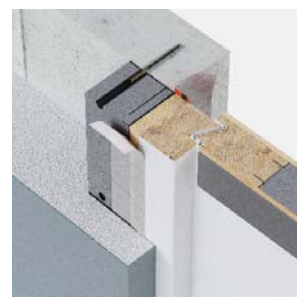

systém „pasivní“ (stojna)



systém „pasivní“ (práh)

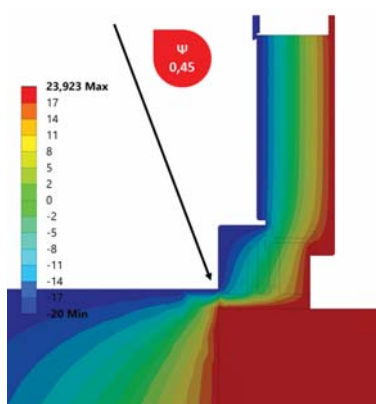

### ■ SYSTÉM PORTA PRO MONTÁŽ „ZÁKLADNÍ“ V ÚROVNI ZDIVA

„Základní“ systém se skládá:

1. Vnitřní páska 7 mb o šíři 90 mm
2. Venkovní páska 7 mb o šíři 90 mm
3. Podprahová tepelná lišta
4. Hybridní těsnící lepidlo
5. Šrouby 7,5x12
6. Prahová zástěra 150mm
7. Montážní pěna Soudafoam Classic

Navrhovaný systém „ZÁKLADNÍ“ je kompletním řešením v jednom balení, což umožňuje profesionální montáž venkovních dveří.

Systém zaručuje pomocí prvků nejvyšší kvality odstranění propustnosti vodní páry na vnitřní straně budovy, ale také účinně vypouští vodní páry ze stěny.



systém „základní“ (stojna)



systém „základní“ (práh)

# Lišty a ventilace

## KRYCÍ LIŠTY



## MODELÝ

ploché lišty, oblé lišty, čtvrtkruhové lišty

## PODLAHOVÉ LIŠTY GRANDE

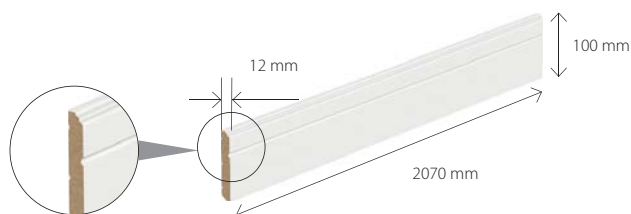

## VENTILAČNÍ OTVORY



Ventilační otvory  
1 řada (různé barvy)



Ventilační otvory  
ve 2 řadách (různé barvy)



Ventilační výřez



Kovové ventilační otvory  
Dostupné barvy:  
zlatá, stříbrná, zlatá mat, stříbrná mat



Ventilační mřížka s osazením (různé barvy)  
Ventilační mřížka splňuje podmínky větrání koupelen v souladu  
se stavebními předpisy



Ventilační štěrbinu

## KULATÉ OKÉNKO Z NEREZOVÉ OCELI

Kulaté okénko (bula) je dostupné pouze u křidel s výplní z dutinkové dřevotřísky, u následujících modelů plochých křidel: MINIMAX, Porta DECOR, laminát CPL HQ, ENDURO, Porta NOVA, Porta LINE, Porta CLASSIC, Nova NATURA, Natura LINE.

Vnitřní průměr 250 mm pro křídla „60“ a „70“, a 300 mm pro ostatní křídla.  
Možnost volby číreho nebo matného bezpečnostního skla 2. třídy o tloušťce 6 mm.



Příprava ke zkrácení dveří  
(maximálně 60 mm).

# Další příslušenství

## ZÁVĚSY, KRYTKY A ZÁMKY



Čepové závěsy PRIME detail  
– křídlová a rámová část:  
• zlatá lesk, staré zlato, stříbrná lesk



Závěsy standard  
křídlová a rámová část  
• zlatá, stříbrná



Závěsy standard  
křídlová a rámová část



Závěsy 3D křídlová a rámová část  
• zlatá, stříbrná, stříbrná mat



Krytky na závěsy standard  
pro interiérové dveře  
(komplet na jeden závěs):  
• zlatá, stříbrná mat,  
chrom lesk, bílá



Krytky na závěsy Villadora  
(komplet na jeden závěs):  
• zlatá lesk, staré zlato,  
stříbrná lesk

## DOPLŇKOVÉ VYBAVENÍ



Kulatý úchyt pro posuvné  
dveře – v ceně křídla:  
• stříbrná a zlatá barva



Hákový zámek s bočními  
úchyty a čelním  
úchytem, pro posuvné dveře.  
Dostupný v barvách:  
• zlatá, stříbrná,  
zlatá mat, stříbrná mat



Boční úchyty pro  
posuvné dveře  
Dostupné v barvách:  
• zlatá, zlatá mat,  
stříbrná, stříbrná mat

## ZÁMKY



Zámek PRIME:  
s čelem ve stříbrné nebo  
zlaté barvě u kolekcí s fólií  
je západka zámku v barvě  
matné pozinkované; u kolekcí  
s přírodní dýhou je západka  
zámku v barvě stříbrné



Magnetický zámek  
s čelem z nerezové oceli  
pro polodrážková  
a bezpolodrážková křídla.

Protiplech k bezpolodrážkovým  
křídům s regulací.

Doporučujeme výběr závěsů ke  
kompletu v barvě stříbrná mat.

## VYBAVENÍ VCHODOVÝCH DVEŘÍ



Dvě cylindrické vložky  
třídy „B“  
• stříbrná, zlatá

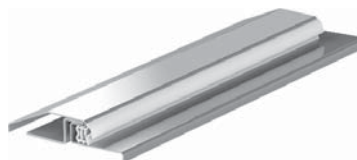

Práh z nerezové oceli k  
zárubním výroby Porta:  
standardní (90 mm),  
rozšířený (120 mm)

k dvoukřídlovým dveřím:  
standardní (90 mm),  
rozšířený (120 mm)



Samozavírač  
dostupný v barvách:  
• stříbrná a hnědá



Panoramatické  
kukátko  
• stříbrná

# Technické výkresy

## NADSVĚTLÍKY – VÝKRES (NÁHLEDOVÉ OSAZENÍ VE ZDI)

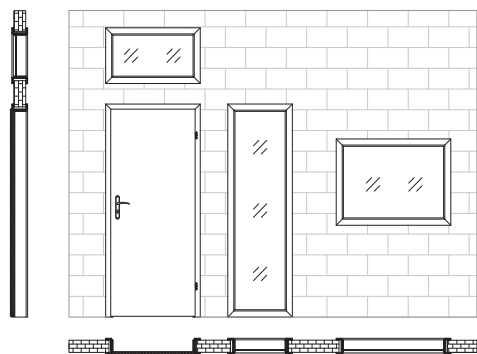

## OKRAJ KŘÍDLA

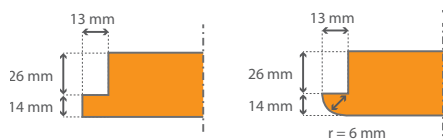

## MODUL RETRO (se zárubní Porta Systém)

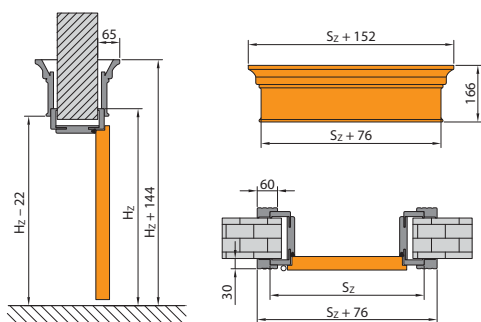

## SVĚTLÍKY – ROZMĚROVÉ SKUPINY

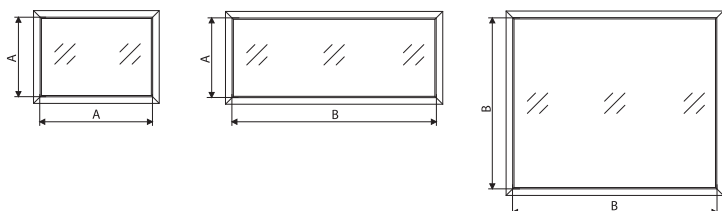

Rozměr A:  
do 1020 mm\* – rozměry „40“-„100“,  
a také dvojnásobné rozměry,  
u nichž součet nepřekračuje „90“ (např. „60+30“)

Rozměr B:  
od 1021 mm\* – rozměry „110“,  
a také dvojnásobné rozměry, jejichž součet činí od „100“ do „220“  
(např. „60+40“)

\* rozměr měřený v průměru

## ZRCADLO U POSUVNÝCH JEDNOTLIVÝCH KŘÍDEL

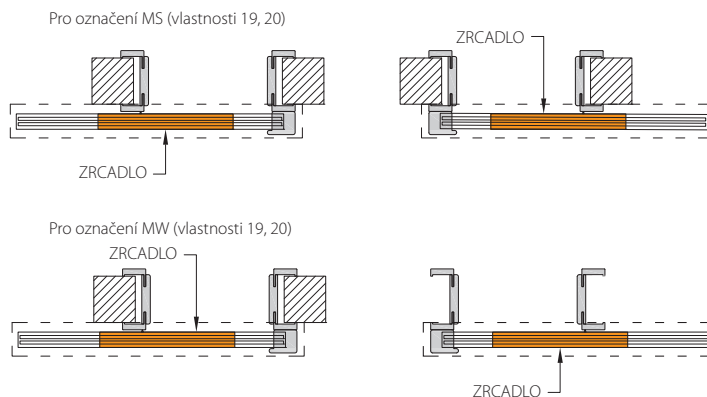

## ZRCADLO U POSUVNÝCH KŘÍDEL KOMPAKT

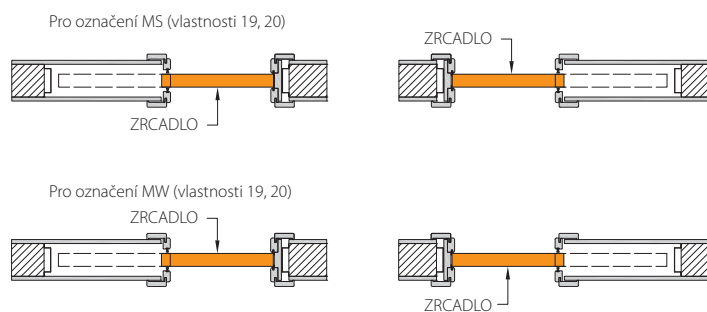

## ZRCADLO U POSUVNÝCH DVOJITÝCH KŘÍDEL KOMPAKT

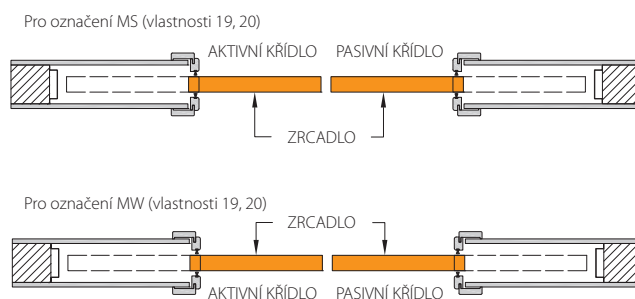



# Montážní rozměry dveří

## ZÁRUBEŇ MINIMAX

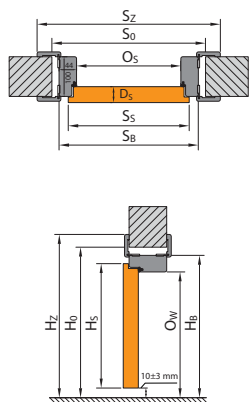

## ZÁRUBEŇ PORTA SYSTEM

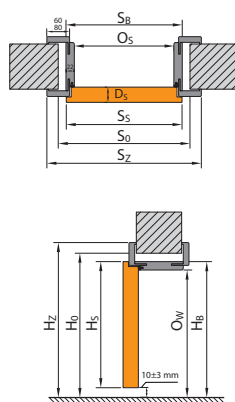

## ZÁRUBEŇ PORTA SYSTEM ELEGANCE

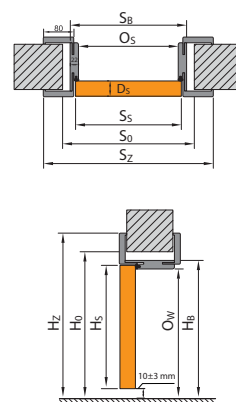

## ZÁRUBEŇ LEVEL

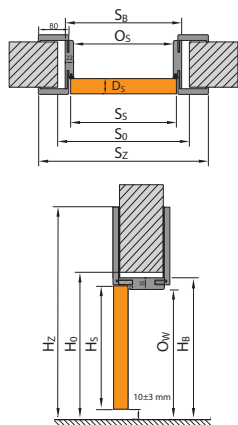

## ZÁRUBEŇ KOVOVÁ

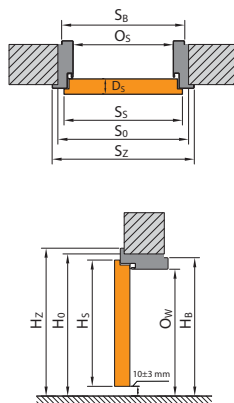

## POSUVNÝ SYSTÉM PORTA

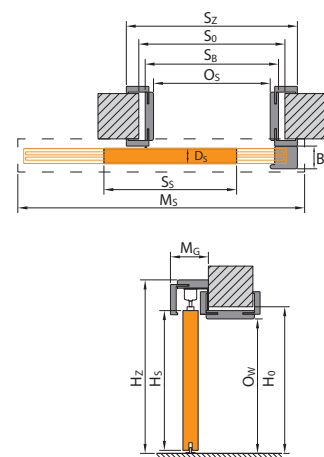

## POSUVNÝ SYSTÉM KOMPAKT

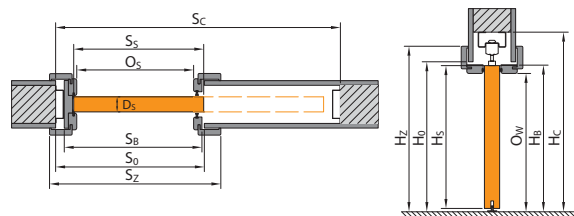

## POSUVNÝ SYSTÉM METAL

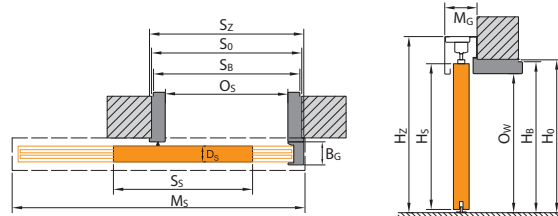

**POZOR!** Způsob výpočtu rozměrů dvoukřídlých dveří uvedených v poznámkách na str. 193

## LEGENDA K ROZMĚRŮM

$S_s$  Celková šířka dveřního křídla (včetně polodrážek)

$H_s$  Celková výška dveřního křídla (včetně polodrážky)

$D_s$  Tloušťka dveřního křídla

$S_o$  Šířka otvoru ve zdi připraveného pro osazení zárubně

$H_o$  Výška otvoru ve zdi připraveného pro osazení zárubně, měřeno od úrovně dokončené podlahy

$O_s$  Šířka v profilu zárubně (v případě dveří Alfa, Beta a šatních dveří je rozměr zmenšen o tloušťku křídla zavěšených na zárubni)

$O_w$  Výška v profilu zárubně (měřena od úrovně dokončené podlahy)

$S_b$  Šířka zárubně, rozměr bez krycích lišt

$H_b$  Výška zárubně, rozměr bez krycích lišt

$S_z$  Celková šířka zárubně, rozměr s krycími lištami

$H_z$  Celková výška zárubně, rozměr s krycími lištami

$M_s$  Šířka maskovacího rámu posuvného systému

$M_g$  Tloušťka maskovacího rámu posuvného systému

$B_g$  Šířka dorazové části posuvného systému

$T_{s/w}$  Přípustná tolerance odchylky šířky | výšky otvoru ve zdi

$S_c$  Šířka otvoru ve zdi pro zabudování kazety

$H_c$  Výška otvoru ve zdi pro zabudování kazety (měřena od úrovně dokončené podlahy)

Věnujte pozornost krycím lištám 60/80 mm v tabulkách rozměrů ( $S_z$ ).

# Tabulky rozměrů dveří

## POLSKÁ NORMA (PN)

### INTERIÉROVÉ DVEŘE S DŘEVĚNÝMI ZÁRUBNĚMI

TABULKA 1

DRUH ZÁRUBNĚ	ROZMĚR	S <sub>3</sub>	H <sub>3</sub>	D <sub>3</sub>	S <sub>0</sub>	H <sub>0</sub>	O <sub>3</sub>	O <sub>w</sub>	S <sub>B</sub>	H <sub>B</sub>	S <sub>Z</sub> (6)	S <sub>Z</sub> (8)	H <sub>Z</sub>	T <sub>SW</sub>
se zárubněmi: Minimax 60 mm Minimax 100 mm MDF v přírodní dýze	60	644	2030	40	710	2075	602	2016	690	2060	800	-	2115	+20 / +10
	70	744			810		702		790		900	-		
	80	844			910		802		890		1000	-		
	90	944			1010		902		990		1100	-		
	100	1044			1110		1002		1090		1200	-		
se zárubní Porta SYSTEM	60	644	2030	40	680	2060	602	2016	646	2038	746	786	profil (6) / (8) 2088 / 2108	+20 / +10
	70	744			780		702		746		846	886		
	80	844			880		802		846		946	986		
	90	944			980		902		946		1046	1086		
	100	1044			1080		1002		1046		1146	1186		
	110	1144			1180		1102		1146		1246	1286		
se zárubní Porta SYSTEM ELEGANCE / LEVEL	60	618	2017	40	680	2060	602	2016	646	2038 / 2046	-	786	2108 / horní panel (20) / (100) 2228/3028	+20 / +10
	70	718			780		702		746		-	886		
	80	818			880		802		846		-	986		
	90	918			980		902		946		-	1086		
	100	1018			1080		1002		1046		-	1186		
se zárubní RENOVA**	60	644	2030	40	596	2016	558	1994	584	2007	746	-	2088	+15 / -6
	70	744			696		658		684		-			
	80	844			796		758		784		-			
	90	944			896		858		884		-			
	100	1044			996		958		984		-			
	110	1144			1096		1058		1084		-			
se zárubní Villardora MODERN verze standard 2.0 / 2.2 (profil 80 / 100)	60	618	2017 / 2200	40	680	2060 / 2243	600	2016 / 2199	646	2039 / 2222	-	787 / 827	2109 / 2312	+20 / +10
	70	718			780		700		746		-	887 / 927		
	80	818			880		800		846		-	987 / 1027		
	90	918			980		900		946		-	1087 / 1127		
	100	1018			1080		1000		1046		-	1187 / 1227		
se zárubní Villardora RETRO	60	644	2030	40	680	2060	602	2016	646	2038	-	789	2110	+20 / +10
	70	744			780		702		746		-	889		
	80	844			880		802		846		-	989		
	90	944			980		902		946		-	1089		
	100	1044			1080		1002		1046		-	1189		

**POZOR:** Rozměry S<sub>Z</sub> a H<sub>Z</sub> pro zárubně s přírodní dýhou jsou uvedeny s tolerancí -1 mm / +3 mm.

### INTERIÉROVÉ DVEŘE S KOVOVÝMI ZÁRUBNĚMI

TABULKA 2

DRUH ZÁRUBNĚ	ROZMĚR	S <sub>3</sub>	H <sub>3</sub>	D <sub>3</sub>	S <sub>0</sub>	H <sub>0</sub>	O <sub>3</sub>	O <sub>w</sub>	S <sub>B</sub>	H <sub>B</sub>	S <sub>Z</sub>	H <sub>Z</sub>	T <sub>SW</sub>
se zárubní ROHOVOU MALOU	60	644	2030	40	650	2045	596	2016	629	2033	686	2061	±10 / ±5
	70	744			750		696		729		786		
	80*	844			850		796		829		886		
	90*	944			950		896		929		986		
	100	1044			1050		996		1029		1086		
se zárubněmi: ROHOVOU VELKOU do zděných stěn a ROHOVOU VELKOU SKLÁDANOU z nerezové oceli	60	644	2030	40	675	2055	596	2016	656	2046	706	2071	±10 / ±5
	70	744			775		696		756		806		
	80*	844			875		796		856		906		
	90*	944			975		896		956		1006		
	100	1044			1075		996		1056		1106		
	110	1144			1175		1096		1156		1206		
se zárubní ROHOVOU VELKOU s laminátem PVC	60	644	2030	40	675	2055	596	2016	656	2046	706	2071	±10 / ±5
	70	744			775		696		756		806		
	80*	844			875		796		856		906		
	90*	944			975		896		956		1006		
	100	1044			1075		996		1056		1106		
	110	1144			1175		1096		1156		1206		
se zárubní ROHOVOU VELKOU do sádkartonových stěn	60	644	2030	40	680	2055	596	2016	656	2046	706	2071	+10 / +5
	70	744			780		696		756		806		
	80*	844			880		796		856		906		
	90*	944			980		896		956		1006		
	100	1044			1080		996		1056		1106		
	110	1144			1180		1096		1156		1206		
se zárubní REGULOVANOU	60	644	2030	40	700	2070	596	2016	680	2058	716	2076	-10 / -5
	70	744			800		696		780		816		
	80*	844			900		796		880		916		
	90*	944			1000		896		980		1016		
	100	1044			1100		996		1080		1116		
	110	1144			1200		1096		1180		1216		
se zárubní REGULOVANOU PS „na hranu“	60	644	2030	40	700	2070	596	2016	679	2058	736	2086	-10 / -5
	70	744			800		696		779		836		
	80*	844			900		796		879		936		
	90*	944			1000		896		979		1036		
	100	1044			1100		996		1079		1136		
se zárubní FAST	60	644	2030	40	680	2058	596	2016	716	2076	716	2076	+10 / +5
	70	744			780		696		816		816		
	80	844			880		796		916		916		
	90	944			980		896		1016		1016		
	100	1044			1080		1096		1116		1116		

**\*POZOR!** Objednávka v investiční normě (světlý rozměr otvoru 800, 900 mm) – k dostání jako standard – bez příplatku (investiční norma – k S<sub>0</sub> připočítat 8 mm).

Pamatujte také na výběr správného rozměru křidel určených ke kompletu.

\*\*S<sub>0</sub> / H<sub>0</sub> – znamená šířku/výšku, měřenou ve světle přechodu staré kovové zárubně. T<sub>SW</sub> – tolerance + 15 mm v závislosti na konstrukci staré zárubně

# Tabulky rozměrů dveří

POLSKÁ NORMA (PN)

■ VNITŘNÍ DVEŘE VSTUPNÍ

TABULKA 3

DRUH ZÁRUBNĚ	ROZMĚR	S <sub>s</sub>	H <sub>s</sub>	D <sub>s</sub>	S <sub>0</sub>	H <sub>0</sub>	O <sub>s</sub>	O <sub>w</sub>	S <sub>8</sub>	H <sub>8</sub>	S <sub>2</sub>	S <sub>2</sub> (8)	H <sub>2</sub>	T <sub>s/w</sub>
Rw = 27 dB se zárubní Porta SYSTEM	60	644	2030	40 / 44	680	2060	602	2016	646	2038	746	786	profil (6) / (8) 2088 / 2108	+20 / +10
	70	744			780		702		746		846	886		
	80	844			880		802		846		946	986		
	90	944			980		902		946		1046	1086		
	100	1044			1080		1002		1046		1146	1186		
Rw = 32 dB se zesílenou zárubní Porta SYSTEM	60	644	2030	44 / 48	680	2060	602	2016	650	2040	746	786	profil (6) / (8) 2088 / 2108	+20 / +10
	70	744			780		702		750		846	886		
	80	844			880		802		850		946	986		
	90	952			988		910		958		1054	1094		
	100	1044			1080		1002		1050		1146	1186		
Porta SILENCE Rw=37 dB polodrážkové regulovaná	80	844	2030	49	880	2060	802	2016	850	2040	946	986	2088/2108	+20 / +10
	90	968			1004		926		974		1070	1110		
	100	1044			1080		1002		1050		1146	1186		
Porta SILENCE Rw=37 dB bezpoldrážkové regulovaná	80	818	2017	49	880	2060	801	2016	849	2040	-	985	-/2108	+20 / +10
	90	968			1030		951		999		-	1135		
	100	1018			1080		1001		1049		-	1185		
Porta SILENCE Rw=37 dB polodrážkové fixná	80	844	2030	49	950	2090	802	2017	922	2077	1024	1064	2128/2148	+10 / +5
	90	968			1074		926		1046		1148	1188		
	100	1044			1150		1002		1122		1224	1264		
Porta SILENCE Rw=37 dB bezpoldrážkové fixná	80	818	2017	49	875	2090	801	2017	921	2077	-	1063	-/2148	+10 / +5
	90	968			985		951		1071		-	1213		
	100	1018			1075		1001		1121		-	1263		
Porta SILENCE Rw=37dB polodrážkové s kovovou zárubní	80	844	2030	49	876	2053	796	2013	856	2043	906	-	2068	±10 / ±5
	90	968			1000		920		980		1030	-		
	100	1044			1076		996		1056		1106	-		
Porta SILENCE Rw=37dB bezpoldrážkové s kovovou zárubní	80	818	2017	49	875	2055	795	2013	855	2043	905	-	2068	+10 / +5
	90	968			1025		945		1005		1055	-		
	100	1018			1075		995		1055		1105	-		
Rw = 42 dB se zesílenou zárubní Porta SYSTEM	80	868	2047	69	915	2080	802	2020	872	2056	968	1008	profil (6) / (8) 2104 / 2124	+20 / +10
	90	968			1015		902		972		1068	1108		
	100	1068			1115		1002		1072		1168	1208		
Rw = 42 dB s zárubní MDF	80	868	2047	69	975	2105	802	2021	946	2093	1048	1088	profil (6) / (8) 2144 / 2164	+10 / +5
	90	968			1075		902		1046		1148	1188		
	100	1068			1175		1002		1146		1248	1288		
Rw = 42 dB s kovovou zárubní	80	888	2047	69	890	2055	810	2015	870	2045	950	-	2085	±10 / ±5
	90	988			990		910		970		1050	-		
	100	1088			1090		1010		1070		1150	-		
EI 30 s zárubní MDF	60	644	2030	44 / 48	750	2090	602	2014	722	2077	824	864	profil (6) / (8) 2128 / 2148	+10 / +5
	70	744			850		702		822		924	964		
	80	844			950		802		922		1024	1064		
	90	952			1060		910		1030		1132	1172		
	100	1044			1150		1002		1122		1224	1264		
EI 30, Rw = 27 dB, Rw = 32 dB s kovovou zárubní*	60	644	2030	44 / 48	675	2055	596	2013	656	2043	706	-	2068	±10 / ±5
	70	744		40 / 44	775		696		756		806			
	80	844		44 / 48	875		796		856		906			
	90	952			985		904		964		1014			
	100	1044			1075		996		1056		1106			
EI 60 s dřevěnou zárubní	60	668	2030	61 / 65	775	2090	627	2017	747	2077	858	-	2133	±10 / ±5
	70	768			875		727		847		958	-		
	80	868			975		827		947		1058	-		
	90	968			1075		927		1047		1158	-		
EI 60 s kovovou zárubní*	60	668	2030	61 / 65	700	2055	622	2013	682	2043	732	-	2068	±10 / ±5
	70	768			800		722		782		832	-		
	80	868			900		822		882		932	-		
	90	968			1000		922		982		1032	-		
Kovové EI 30	60	700	2054	53	695	2065	640	2037	673	2053	730	-	2082	±10 / ±5
	70	800			795		740		773		830	-		
	80	900			895		840		873		930	-		
	90	1000			995		940		973		1030	-		
Kovové EI 60	80	916	2054	67	930	2075	840	2029	911	2064	977	-	2097	±10/±5
	90	1016			1030		940		1011		1077	-		
	100	1116			1130		1040		1111		1177	-		
ENDURO	60	644	2030	40	675	2055	596	2016	656	2046	706	-	2071	±10 / ±5
	70	744			775		696		756		806	-		
	80	844			875		796		856		906	-		
	90	952			985		904		964		1014	-		
	100	1044			1075		996		1056		1106	-		
ENDURO s kyvnou zárubní	60	618	2017	40	750	2085	638	2030	728	2075	728	-	2075	±10 / ±5
	70	718			850		738		828		828	-		
	80	818			950		838		928		928	-		
	90	918			1050		938		1028		1028	-		
	100	1018			1150		1038		1128		1128	-		
AQUA	60	618	2017	40	675	2055	596	2016	656	2046	706	-	2071	±10 / ±5
	70	718			775		696		756		806	-		
	80	818			875		796		856		906	-		
	90	926			983		904		964		1006	-		
	100	1018			1075		996		1056		1106	-		
Univerzální dveře do hospodářských místností	70	715	2017	40***	760	2050	700	2018	739	2038	796	-	2066	±10 / ±5
	80	815			860		800		839		896	-		
	90	915			960		900		939		996	-		
Metal Basic se zárubní rohová malá	80	852	2030	40	860	2045	804	2016	837	2033	894	-	2061	±10/±5
	90	952			960		904		937		994	-		
	100	1052			1060		1004		1037		1094	-		

\* Při použití zárubně PROJEKT je nutné zvětšit otvor ve zdi S<sub>0</sub> o 25 mm a výšku H<sub>0</sub> o 15 mm (s tolerancí ±10 mm / ±5 mm).

Ostatní rozměry charakteristické pro profil PROJEKT, viz obrázek na straně 146.

\*\* Použití kovového prahu sníží uvedený rozměr o 16 mm.

\*\*\* Šířka křídla je měřena na svislých okrajích (křídlo bez výplně, otevřené ze strany zavírání).



# Tabulky rozměrů dveří

## POLSKÁ NORMA (PN)

### ■ VNITŘNÍ DVEŘE VSTUPNÍ

TABULKA 4

DRUH ZÁRUBNĚ	ROZMĚR	S <sub>s</sub>	H <sub>s</sub>	D <sub>s</sub>	S <sub>0</sub>	H <sub>0</sub>	O <sub>s</sub>	O <sub>w</sub>	S <sub>B</sub>	H <sub>B</sub>	S <sub>Z</sub>	S <sub>Z</sub> (8)	H <sub>Z</sub>	T <sub>s/w</sub>
AGAT, OPAL, KWARC, GRANIT kl. C	80	844	2030	40 / 44	875	2055	796	2016**	856	2046	906	–	2071	±10 / ±5
	90	952		44 / 48	985		904		964		1014	–		
	100	1044		45 / 48	1075		996		1056		1106	–		
AGAT, OPAL se zárubní MDF 100 mm	80	844	2030	40	910	2075	802	2016	890	2060	1000	–	2115	+20/+10
	90	952		1018	910		998		1108		–			
	100	1044		1110	1002		1090		1200		–			
GRANIT RC 3, EXTREME RC 3 s kovovou zárubní	80	844	2030	50	876	2055	796	2016	856	2046	906	–	2071	+10 / +5
	90	968		1000	920		980		1030		–			
	100	1044		1076	996		1056		1106		–			
GRANIT RC 3, EXTREME RC 3 se zárubní PS	80	844	2030	50	880	2060	802	2016	850	2040	946	986	2088/2108	+20 / +10
	90	968		1004	926		974		1070		1110			
	100	1044		1080	1002		1050		1146		1186			

### ■ VENKOVNÍ DVEŘE

TABULKA 5

	ROZMĚR	S <sub>s</sub>	H <sub>s</sub>	D <sub>s</sub>	S <sub>0</sub>	H <sub>0</sub>	O <sub>s</sub>	O <sub>w</sub>	S <sub>B</sub>	H <sub>B</sub>	S <sub>Z</sub>	H <sub>Z</sub>	T <sub>s/w</sub>
STEEL SAFE	80	868	2037	54	900	2065	820	2023*	880	2053	930	2078	±10/±5
	90	968		1000	920		980		1030				
	100	1068		1100	1020		1080		1130				
STEEL SAFE	80	868	2037	54	900	2065	822	2023*	882	2053	932	2078	±10/±5
	90	968		1000	922		982		1032				
	100	1068		1100	1022		1082		1132				
STEEL ENERGY PROTECT	80	868	2037	66	900	2065	822	2023*	882	2053	932	2078	±10/±5
	90	968		1000	922		982		1032				
	100	1068		1100	1022		1082		1132				
STEEL ARCTIC PASSIVE	80	868	2049	56	940	2099	820	2002	920	2089	924	2091	±10/±5
	90	968		1040	920		1020		1024				
	100	1068		1140	1020		1120		1124				
Eco POLAR PASSIVE / Eco POLAR	90	952	2067	79/68	1090	2135	920	2010	1060	2116	–	–	±10/±5
Eco POLAR PASSIVE / Eco POLAR + boční světlík	90+30	1052			1390				1360				
Eco POLAR PASSIVE / Eco POLAR + dva boční světlíky	30+90+30	967			1690				1660				
Eco POLAR PASSIVE / Eco POLAR + boční světlík	90+40	967			1490				1460				
Eco POLAR PASSIVE / Eco POLAR + dva boční světlíky	40+90+40	967			1890				1860				
Eco POLAR PASSIVE / Eco POLAR + boční světlík	90+50	967			1590				1560				
Eco POLAR PASSIVE / Eco POLAR + dva boční světlíky	50+90+50	967			2090				2060				
Eco POLAR PASSIVE / Eco POLAR	100	1067			1190				1160				
Eco POLAR PASSIVE / Eco POLAR + boční světlík	100+30	1067			1490				1460				
Eco POLAR PASSIVE / Eco POLAR + dva boční světlíky	30+100+30	1067			1790				1760				
Eco POLAR PASSIVE / Eco POLAR + boční světlík	100+40	1067			1590				1560				
Eco POLAR PASSIVE / Eco POLAR + dva boční světlíky	40+100+40	1067			1990				1960				
Eco POLAR PASSIVE / Eco POLAR+ boční světlík	100+50	1067			1690				1660				
Eco POLAR PASSIVE / Eco POLAR + dva boční světlíky	50+100+50	1067			2190				2160				

### ■ SVĚTLÍKY

TABULKA 6

	ŠÍŘKA/ VÝŠKA	S <sub>0</sub> / H <sub>0</sub>	O <sub>s</sub> / O <sub>w</sub>	S <sub>B</sub> / H <sub>B</sub>	S <sub>Z</sub> / H <sub>Z</sub> (6)	S <sub>Z</sub> / H <sub>Z</sub> (8)	T <sub>s/w</sub>
Světlíky Porta SYSTEM jednoduché	40	480	402	446	546	586	+20 / +20
	50	580	502	546	646	686	
	60	680	602	646	746	786	
	70	780	702	746	846	886	
	80	880	802	846	946	986	
	90	980	902	946	1046	1086	
	100	1080	1002	1046	1146	1186	
	110	1180	1102	1146	1246	1286	
	00*„60”	– / 2022	– / 1944	– / 1988	– / 2088	–	
	00*„80”	– / 2002	– / 1924	– / 1968	–	– / 2108	

Rozměry platí pouze pro výšku světlíku, výška H<sub>Z</sub> světlíku se rovná výšce H<sub>Z</sub> zárubně Porta SYSTEM.  
Pro dvojitě rozměry, které nejsou uvedeny v tabulce, je potřeba zkontrolovat součet rozměrů a porovnat s odpovídajícím rozměrem, umístěným v tabulce (například pro hledané 80+50 součet je 130, rozměry odečteme z 70+60, součet také 130).

	ŠÍŘKA/ VÝŠKA	S <sub>0</sub> / H <sub>0</sub>	O <sub>s</sub> / O <sub>w</sub>	S <sub>B</sub> / H <sub>B</sub>	S <sub>Z</sub> / H <sub>Z</sub> (6)	S <sub>Z</sub> / H <sub>Z</sub> (8)	T <sub>s/w</sub>
Světlíky Porta SYSTEM dvojitě	60+30	1020	937	981	1081	1121	+20 / +20
	60+40	1120	1037	1081	1181	1221	
	60+50	1220	1137	1181	1281	1321	
	60+60	1320	1237	1281	1381	1421	
	70+60	1420	1337	1381	1481	1521	
	70+70	1520	1437	1481	1581	1621	
	80+70	1620	1537	1581	1681	1721	
	80+80	1720	1637	1681	1781	1821	
	90+80	1820	1737	1781	1881	1921	
	90+90	1920	1837	1881	1981	2021	
	100+90	2020	1937	1981	2081	2121	
	100+100	2120	2037	2081	2181	2221	
	110+100	2220	2137	2181	2281	2321	
	110+110	2320	2237	2281	2381	2421	

# Tabulky rozměrů dveří

## POLSKÁ NORMA (PN)

INTERIÉROVÉ DVEŘE S DŘEVĚNÝMI ZÁRUBNĚMI

TABULKA 7

DRUH ZÁRUBNĚ	ROZMĚR	S <sub>s</sub>	H <sub>s</sub>	D <sub>s</sub>	S <sub>0</sub>	H <sub>0</sub>	O <sub>s</sub>	O <sub>w</sub>	S <sub>B</sub>	H <sub>B</sub>	S <sub>Z</sub>	H <sub>Z</sub>	M <sub>s</sub>	M <sub>G</sub>	B <sub>G</sub>	T <sub>SIW</sub>
Posuvný systém METAL do zděných stěn	60	644	2030	40	670	2055	600	2018	660	2048	680	2114	1310	82	58	+10 / +5
	70	744			770		700		760		780		1510			
	80	844			870		800		860		880		1710			
	90	944			970		900		960		980		1910			
	100	1044			1070		1000		1060		1080		2110			
Posuvný systém METAL do sádro- kartonových stěn	60	644	2030	40	685	2055	600	2018	660	2048	680	2114	1310	82	58	+10 / +5
	70	744			785		700		760		780		1510			
	80	844			885		800		860		880		1710			
	90	944			985		900		960		980		1910			
	100	1044			1085		1000		1060		1080		2110			

ROZMĚR	S <sub>s</sub>	H <sub>s</sub>	D <sub>s</sub>	S <sub>0</sub>	H <sub>0</sub>	O <sub>s</sub>	O <sub>w</sub>	H <sub>Z</sub>	M <sub>s</sub> (6)/(8)	M <sub>G</sub>	B <sub>G</sub>	T <sub>SIW</sub>	
Posuvný systém Porta	60	644	2030	40	680	2060	602	2016	2119	1413	103	60	+20 / +10
	70	744			780		702			1613			
	80	844			880		802			1813			
	90	944			980		902			2013			
	100	1044			1080		1002			2213			

ROZMĚR	S <sub>s</sub>	H <sub>s</sub>	D <sub>s</sub>	S <sub>0</sub> (6)/(8)	H <sub>0</sub>	O <sub>s</sub> (6)	O <sub>s</sub> (8)	O <sub>w</sub>	H <sub>Z</sub>	M <sub>s</sub> (6)/(8)	M <sub>G</sub>	T <sub>SIW</sub>	
Posuvný systém ALU	60	744	2030	40	680/640	2060	602	560	2016	2114	1448	63	+20 / +10
	70	844			780/740		702	660			1648		
	80	944			880/840		802	760			1848		
	90	1044			980/940		902	860			2048		
	130	2 x 744			1420/1380		1345	1304			2877		
	150	2 x 844			1620/1580		1545	1504			3277		
	170	2 x 944			1820/1780		1745	1704			3677		

ROZMĚR	S <sub>s</sub>	H <sub>s</sub>	D <sub>s</sub>	S <sub>0</sub> (6)/(8)	H <sub>0</sub>	O <sub>s</sub>	O <sub>w</sub>	S <sub>B</sub>	H <sub>B</sub>	S <sub>Z</sub> (6)	S <sub>Z</sub> (8)	H <sub>Z</sub> (6)/(8)	T <sub>SIW</sub>	
Systém ALFA	60	644	2000	40	680	2060	460	2016	646	2043	746	786	2088/2108	+20 / +10
	70	744			780		560		746		886			
	80	844			880		660		846		986			
	90	944			980		760		946		1086			
	100	1044			1080		860		1046		1186			
Systém BETA	60	588	1990	40	680	2070	450	2016	646	2050	746	786	2088/2108	+20 / +10
	70	688			780		550		746		886			
	80	788			880		650		846		986			
	90	888			980		750		946		1086			

ROZMĚR	S <sub>s</sub>	H <sub>s</sub>	D <sub>s</sub>	S <sub>0</sub> *	H <sub>0</sub> *	O <sub>s</sub>	O <sub>w</sub>	S <sub>B</sub>	H <sub>B</sub>	S <sub>Z</sub> (6)	S <sub>Z</sub> (8)	H <sub>Z</sub> (6)/(8)	S <sub>C</sub>	H <sub>C</sub>	T <sub>SIW</sub>
Posuvný systém KOMPAKT – jednoduchý	60	644	2030	40	670	2065	609	2018	664	2040	753	793	1355	2128	+10   +5
	70	744			770		709		764		893	1555			
	80	844			870		809		864		993	1755			
	90	944			970		909		964		1093	1955			
	100	1044			1070		1009		1064		1193	2155			
Posuvný systém KOMPAKT – dvojitý	2 x 60	644	2030	40	1290	2065	1234	2018	1278	2040	1378	1418	2613	2128	+10   +5
	2 x 70	744			1490		1434		1478		1618	3013			
	2 x 80	844			1690		1634		1678		1818	3413			
	2 x 90	944			1890		1834		1878		2018	3813			
	2 x 100	1044			2090		2034		2078		2218	4213			

\* Pro posuvný systém KOMPACT rozměry S<sub>0</sub> a H<sub>0</sub> označují rozměr otvoru v kovové kazetě k osazení zárubně s dekorem dřeva.

### POZNÁMKY:

- Tolerance rozměrů v souladu s PN: do 1 m: ± 1 mm, nad 1 m: ± 2 mm.
- Pro dosažení rozměru S<sub>0</sub> pro dvoukřídlé dveře je potřeba:
  - pro polodrážková křídla: k rozměru S<sub>0</sub> uvedenému v Tabulce č. 1 pro jednoduché křídlo (polodrážkové), připočítat rozměr S<sub>5</sub> druhého křídla (polodrážkové) nebo bočního panelu (polodrážkové) – týká se kompletu se zárubní Porta SYSTEM pro polodrážková křídla: k rozměru S<sub>0</sub> uvedenému v Tabulce č. 1 pro jednoduché křídlo (polodrážkové), připočítat rozměr S<sub>5</sub> druhého křídla (polodrážkové) nebo bočního panelu (polodrážkové), a získanou hodnotu dále zmenšit o 10 mm – týká se realizace s ostatními zárubněmi.
  - pro bezpolodrážková křídla: k rozměru S<sub>0</sub> uvedenému v Tabulce č. 1 pro jednoduché křídlo (bezpolodrážkové), připočítat rozměr S<sub>5</sub> druhého křídla (bezpolodrážkové) nebo bočního panelu (bezpolodrážkové), zvětšený o 16 mm.
- Boční panely k polodrážkovým dveřím dostupné v přírodní dýze nabízíme v rozměru „40“, kde S<sub>5</sub>=444, H<sub>5</sub>=2030.
- Zárubně jsou navrženy k osazení na hotovou, dokončenou podlahu. V případě kovových zárubní existuje možnost jejich objednání ve verzi prodloužené o 30 mm pro zalití do podlahy. Pak je nutné uvedené rozměry H<sub>B</sub> a H<sub>Z</sub> zvětšit o 30 mm (úroveň „-30“).
- Rozměr křídla uvedený pro interiérová křídla v tabulce se týká jak křídel polodrážkových, tak i posuvných.
- Porta SYSTEM integrovaná s horním nadsvětlíkem rozměry H<sub>0</sub>, H<sub>B</sub> a H<sub>Z</sub> +302 mm.
- Při použití zárubně PROJEKT je nutné zvětšit otvor ve zdi S<sub>0</sub> o 25 mm a také výšku H<sub>0</sub> o 15 mm (s tolerancí ±10 mm / ±5 mm).

# Tabulky rozměrů dveří

## ČESKÁ (CN)/NĚMECKÁ NORMA (DIN)

### INTERIÉROVÉ DVEŘE

TABULKA 8

DRUH ZÁRUBNĚ CN/DIN	ROZMĚR	S <sub>s</sub>	H <sub>s</sub>	D <sub>s</sub>	S <sub>o</sub>	H <sub>o</sub>	O <sub>s</sub>	O <sub>w</sub>	S <sub>b</sub>	H <sub>b</sub>	S <sub>z</sub> (6)	S <sub>z</sub> (8)	H <sub>z</sub> (6) / (8)	T <sub>sw</sub>
se zárubní: Minimax 60 mm Minimax 100 mm MDF v přírodní dýze	60	648/610	1985	40	715/680	2030	606/569	1971	694/657	2015	804/767	-	2070	+20 / +10
	70	748/735			815/805		706/694		794/782		904/892	-		
	80	848/860			915/930		806/819		894/907		1004/1017	-		
	90	948/985			1015/1055		906/944		994/1032		1104/1142	-		
	100	1048/-			1115/-		1006/-		1094/-		1204/-	-		
se zárubní: Porta SYSTEM	60	648/610	1985	40	685/650	2015	606/569	1971	650/613	1993	750/713	790/753	profil (6) / (8) 2043/2063	+20 / +10
	70	748/735			785/775		706/694		750/738		850/838	890/878		
	80	848/860			885/900		806/819		850/863		950/963	990/1003		
	90	948/985			985/1025		906/944		950/988		1050/1088	1090/1128		
	100	1048/-			1085/-		1006/-		1050/-		1150/-	1190/-		
se zárubní: Porta SYSTEM ELEGANCE / LEVEL	60	622/584	1972	40	685/650	2015	606/569	1971	650/613	1993	-	790/753	2063	+20 / +10
	70	722/709			785/775		706/694		750/738		-	890/878		
	80	822/834			885/900		806/819		850/863		-	990/1003		
	90	922/959			985/1025		906/944		950/988		-	1090/1128		
	100	1022/-			1085/-		1006/-		1050/-		-	1190/-		
se zárubní RENOVA**	60		1985	40	600/561	1968	562/525	1949	588/551	1962	750/713	-	2043	+15* -6
	70				700/686		662/650		688/676		850/838	-		
	80				800/811		762/775		788/801		950/963	-		
	90				900/936		862/900		888/926		1050/1088	-		
	100				1000/-		962/-		988/-		1150/-	-		
	110				-/-		-/-		-/-		-/-	-		
s ocelovou ROHOVOU MALOU	60	648/610	1985	40	654/615	1995	600/561	1968	633/594	1985	690/651	-	2013	±10 / ±5
	70	748/735			754/740		700/686		733/719		790/776	-		
	80	848/860			854/865		800/811		833/844		890/901	-		
	90	948/985			954/990		900/936		933/969		990/1026	-		
	100	1048/-			1054/-		1000/-		1033/-		1090/-	-		
se zárubněmi OCELOVOU ROHOVOU VELKOU pro zděné stěny ROHOVOU VELKOU SKLÁDANOU z nerezové oceli	60	648/610	1985	40	680/640	2010	600/561	1968	660/621	1998	690/651	-	2013	±10 / ±5
	70	748/735			780/765		700/686		760/746		790/776	-		
	80	848/860			880/890		800/811		860/871		890/901	-		
	90	948/985			980/1015		900/936		960/996		990/1026	-		
	100	1048/-			1080/-		1000/-		1060/-		1090/-	-		
Rohová velká ocelová skládaná s dýhou PVC	60	648/610	1985	40	680/640	2010	600/561	1968	660/621	1998	710/671	-	2023	±10 / ±5
	70	748/735			780/765		700/686		760/746		810/796	-		
	80	848/860			880/890		800/811		860/871		910/921	-		
	90	948/985			980/1015		900/936		960/996		1010/1046	-		
	100	1048/-			1080/-		1000/-		1060/-		1110/-	-		
Rohová velká ocelová pro stěny K-G	60	648/610	1985	40	685/645	2010	600/561	1968	660/621	1998	690/651	-	2013	+10 / +5
	70	748/735			785/770		700/686		760/746		790/776	-		
	80	848/860			885/895		800/811		860/871		890/901	-		
	90	948/985			985/1020		900/936		960/996		990/1026	-		
	100	1048/-			1085/-		1000/-		1060/-		1090/-	-		
s OCELOVOU REGULOVANOU zárubní	60	648/610	1985	40	705/665	2020	600/561	1968	684/645	2010	720/681	-	2028	-10 / -5
	70	748/735			805/790		700/686		784/770		820/806	-		
	80	848/860			905/915		800/811		884/895		920/931	-		
	90	948/985			1005/1040		900/936		984/1020		1020/1056	-		
	100	1048/-			1105/-		1000/-		1084/-		1120/-	-		
s OCELOVOU REGULOVANOU PS zárubní „na hranu“	60	648/610	1985	40	705/665	2020	600/561	1968	683/644	2010	740/701	-	2038	-10 / -5
	70	748/735			805/790		700/686		783/769		840/826	-		
	80	848/860			905/915		800/811		883/894		940/951	-		
	90	948/985			1005/1040		900/936		983/1019		1040/1076	-		
	100	1048/-			1105/-		1000/-		1083/-		1140/-	-		
se zárubní FAST	60	648/610	1985	40	684/645	2011/2010	600/561	1969/1968	720/681	2029/2028	720/681	-	2029/2028	±10 / ±5
	70	748/735			784/770		700/686		820/806		820/806	-		
	80	848/860			884/895		800/811		920/931		920/931	-		
	90	948/985			984/1020		900/936		1020/1056		1020/1056	-		
	100	1048/-			1084/1145		1000/1061		1120/1181		1120/1181	-		

### VSTUPNÍ VNITŘNÍ DVEŘE

TABULKA 9

CN/DIN	ROZMĚR	S <sub>s</sub>	H <sub>s</sub>	D <sub>s</sub>	S <sub>o</sub>	H <sub>o</sub>	O <sub>s</sub>	O <sub>w</sub>	S <sub>b</sub>	H <sub>b</sub>	S <sub>z</sub>	S <sub>z</sub> (8)	H <sub>z</sub>	T <sub>sw</sub>
AGAT, OPAL, KWARC, GRANIT*	80	848/860	1985	40/44	880/890	2010	800/811	1968**	860/871	1998	910/921	-	2023	±10 / ±5
	90	948/985		44/48	980/1015		900/936		960/996		1010/1046	-		
	100	1048/-		45/47	1080/-		1000/-		1060/-		1110/-	-		

### SKLÁDACÍ DVEŘE, POSUVNÉ DVEŘE

TABULKA 10

CN/DIN	ROZMĚR	S <sub>s</sub>	H <sub>s</sub>	D <sub>s</sub>	S <sub>o</sub>	H <sub>o</sub>	O <sub>s</sub>	O <sub>w</sub>	S <sub>b</sub>	H <sub>b</sub>	S <sub>z</sub> (6)	S <sub>z</sub> (8)	H <sub>z</sub> (6), (8)	T <sub>sw</sub>
Systém ALFA	60	648/610	1952	40	685/650	2015	465/425	1971	650/613	1993	750/713	790/753	profil (6) / (8) 2043/2063	+20 / +10
	70	748/735			785/775		565/550		750/738		850/838	890/878		
	80	848/860			885/900		665/675		850/863		950/963	990/1003		
	90	948/985			985/1025		765/800		950/988		1050/1088	1090/1128		
	100	1048/-			1085/-		865/-		1050/-		1150/-	1190/-		
Systém BETA	60	592/554	1945	40	685/650	2015	455/415	1971	650/613	2043	750/713	790/753	profil (6) / (8) 2043/2063	+20 / +10
	70	692/680			785/775		555/540		750/738		850/838	890/878		
	80	792/806			885/900		655/665		850/863		950/963	990/1003		
	90	892/930			985/1025		755/790		950/988		1050/1088	1090/1128		
	100													



# Tabulky rozměrů dveří

ČESKÁ (CN)/NĚMECKÁ NORMA (DIN)

## POSUVNÉ SYSTÉMY

TABULKA 11

CN/DIN	ROZMĚR	S <sub>s</sub>	H <sub>s</sub>	D <sub>s</sub>	S <sub>0</sub>	H <sub>0</sub>	O <sub>s</sub>	O <sub>w</sub>	H <sub>z</sub>	M <sub>s</sub> (6), (8)	M <sub>G</sub>	B <sub>G</sub>	T <sub>s/w</sub>
Posuvný systém Porta	60	644	1985	40	680	2015	602	1971	2074	1413	103	60	+20 / +10
	70	744			780		702			1613			
	80	844			880		802			1813			
	90	944			980		902			2013			
	100	1044			1080		1002			2213			

CN	ROZMĚR	S <sub>s</sub>	H <sub>s</sub>	D <sub>s</sub>	S <sub>0</sub>	H <sub>0</sub>	O <sub>s</sub>	O <sub>w</sub>	S <sub>B</sub>	H <sub>B</sub>	S <sub>z</sub> (60)	S <sub>z</sub> (80)	H <sub>z</sub> (60)	H <sub>z</sub> (80)	T <sub>s/w</sub>	S <sub>C</sub>	H <sub>C</sub>
Systém KOMPAKT pro posuvné dveře - jednokřídlý	60	644	1985	40	670	2030	609	1973	664	1995	753	793	2045	2065	+10 / +5	1355	2083
	70	744			770		709		764		853	893				1555	
	80	844			870		809		864		953	993				1755	
	90	944			970		909		964		1053	1093				1955	
	100	1044			1070		1009		1064		1153	1193				2155	
Systém KOMPAKT pro posuvné dveře - dvoukřídlý	60	644	1985	40	1290	2030	1234	1973	1278	1995	1378	1418	2045	2065	+10 / +5	2613	2083
	70	744			1490		1434		1478		1578	1618				3013	
	80	844			1690		1634		1678		1778	1818				3413	
	90	944			1890		1834		1878		1978	2018				3813	
	100	1044			2090		2034		2078		2178	2218				4213	

## SVĚTLÍKY

TABULKA 12

CN	H. / W.	S <sub>0</sub> / H <sub>0</sub>	O <sub>s</sub> / O <sub>w</sub>	S <sub>B</sub> / H <sub>B</sub>	S <sub>z</sub> / H <sub>z</sub> (6)	S <sub>z</sub> / H <sub>z</sub> (8)	T <sub>s/w</sub>
Porta SYSTEM jednoduché	40	485	406	450	550	590	+20 / +20
	50	585	506	550	650	690	
	60	685	606	650	750	790	
	70	785	706	750	850	890	
	80	885	806	850	950	990	
	90	985	906	950	1050	1090	
	100	1085	1006	1050	1150	1190	
	00* '60'	-/1977	-/1899	-/1943	-/2043	-	
00* '80'	-/1957	-/1879	-/1923	-	-/2063		
Porta SYSTEM dvojité	60+30	1030	945	989	1089	1129	+20 / +20
	60+40	1130	1045	1089	1189	1229	
	60+50	1230	1145	1189	1289	1329	
	60+60	1330	1245	1289	1389	1429	
	70+60	1430	1345	1389	1489	1529	
	70+70	1530	1445	1489	1589	1629	
	80+70	1630	1545	1589	1689	1729	
	80+80	1730	1645	1689	1789	1829	
	90+80	1830	1745	1789	1889	1929	
	90+90	1930	1845	1889	1989	2029	
	100+90	2030	1945	1989	2089	2129	
	100+100	2130	2045	2089	2189	2229	

CN	H. / W.	S <sub>0</sub> / H <sub>0</sub>	O <sub>s</sub> / O <sub>w</sub>	S <sub>B</sub> / H <sub>B</sub>	S <sub>z</sub> / H <sub>z</sub> (6)	S <sub>z</sub> / H <sub>z</sub> (8)	T <sub>s/w</sub>	
Porta SYSTEM jednoduché	50	525	444	488	588	628	+20 / +20	
	60	650	569	613	713	753		
	70	775	694	738	838	878		
	80	900	819	863	963	1003		
	90	1025	944	988	1088	1108		
	00* '60'	-/1977	-/1899	-/1943	-/2043	-		
	00* '80'	-/1957	-/1879	-/1923	-	-/2063		

\* Chcete-li použít zárubeň PROJEKT, je nutné zvětšit otvor ve zdi S<sub>0</sub> o 25 mm a výšku H<sub>0</sub> o 15 mm (s tolerancí ± 10 mm / ± 5 mm).

Další charakteristické rozměry profilu PROJEKT, viz obrázek na straně 146.









\*\* Použití ocelového prahu snižuje uvedený rozměr o 16 mm.



# Druhy konstrukcí

## vstupní vnitřní dveře, venkovní a technické dveře

	AGAT, OPAL	Steel SAFE	KWARC	GRANIT RC 3	GRANIT KLASA C	EXTREME RC 3	Eco POLAR	Eco POLAR PASSIVE	Steel SAFE, ENERGY PROTECT	Steel ARCTIC PASSIVE
 dřevotříška + hliníkové plechy	●	○	○	○	○	○	○	○	○	○
 plná dřevotříška + ocelové pruty + hliníkové plechy	○	○	○	○	●	○	○	○	○	○
 plná dřevotříška vrstvená + hliníkové plechy	○	○	●	○	○	○	○	○	○	○
 akustická konstrukce + hliníkové plechy	○	○	○	●	○	●	○	○	○	○
 termoizolační (U = 0,7 W/m <sup>2</sup> K), (U = 0,8 W/m <sup>2</sup> K)	○	○	○	○	○	○	●	●	○	○
 extrudovaný polystyren s velkou příměsí grafitu	○	●	○	○	○	○	○	○	●	○
 extrudovaný polystyren s velkou příměsí grafitu	○	○	○	○	○	○	○	○	○	●

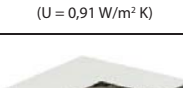
	Rw 27 dB	Rw 32 dB	Porta SILENCE Rw 37 dB	Rw 42 dB	EI 30	EI 60	ENDURO	AQUA	Metal SOLID	Metal BASIC	Metal BASIC PLUS	Metalowe EI 30	Kovové EI 60
 dutinková dřevotříška	●	○	○	○	○	○	○	○	○	○	○	○	○
 vrstvená dřevotříška	○	●	○	○	○	○	○	○	○	○	○	○	○
 akustická konstrukce PortaSilence®	○	○	●	○	○	○	○	○	○	○	○	○	○
 vícevrstvé desky	○	○	○	●	○	○	○	○	○	○	○	○	○
 protipožární deska	○	○	○	○	○	○	●	○	○	○	○	○	○
 dutinková dřevotříška	○	○	○	○	○	○	○	●	○	○	○	○	○
 tvrdá polyuretanová pěna	○	○	○	○	○	○	○	○	●	○	○	○	○
 polystyren (U = 0,88 W/m <sup>2</sup> K)	○	○	○	○	○	○	○	○	○	●	●	○	○
 minerální vlna (U = 0,91 W/m <sup>2</sup> K)	○	○	○	○	○	○	○	○	○	○	○	●	●
 stabilizační výplň	○	○	○	○	○	○	○	○	○	○	○	○	○

# Seznam technických parametrů

Mechanická třída				Bezpečnostní třída			Požární odolnost Kouřotěsnost			Akustická izolace			
													
klasa 1	klasa 2	klasa 3	klasa 4	RC 2	RC 3	klasa C	EI 30	EI 60	Sa, Sm	Rw 27dB D1,25	Rw 32dB D1,30	Rw 37dB D1,35	Rw 42dB D1,40

## INTERIÉROVÉ DVEŘE

Deskové	●	○	●	○	○	○	○	○	○	○	○	○	○	○
Rámovo – deskové	●	○	○	○	○	○	○	○	○	○	○	○	○	○
Kovové lakované, Z nerezové oceli	●	●	●	○	○	○	○	○	○	○	○	○	○	○







## VSTUPNÍ VNITŘNÍ DVEŘE

GRANIT tř. C	○	○	○	●	○	●	●	● typ II	○	●	○	●	○	○
GRANIT RC 3	○	○	○	●	○	●	○	● typ II	○	●	○	●	○	○
EXTREME RC 3	○	○	○	●	○	●	○	● typ II	○	●	○	○	●	○
AGAT	○	○	●	○	○	○	○	○	○	○	○	●	○	○
OPAL	○	○	●	○	○	●	○	○	○	○	○	○	●	○
KWARC	○	○	●	○	○	●	○	○	○	○	○	○	●	○
Steel SAFE	○	●	○	○	○	●	●	○	○	○	○	○	○	○



## TECHNICKÉ DVEŘE

EI 30	○	○	●	○	○	○	○	○	○	○	○	○	○	○
EI 30 kovové	○	●	○	○	○	○	○	○	○	○	○	○	○	○
EI 60	○	○	●	○	○	○	○	○	○	○	○	○	○	○
EI 60 kovové (Typ Standard)	○	○	●	○	○	○	○	○	○	○	○	○	○	○
EI 60 kovové (Typ I)	○	○	●	○	○	○	○	○	○	○	○	○	○	○
27 dB	○	○	●	○	○	○	○	○	○	○	○	○	○	○
32 dB	○	○	●	○	○	○	○	○	○	○	○	○	○	○
Porta SILENCE	○	○	○	●	○	○	○	○	○	○	○	○	○	○
42 dB	○	○	●	○	○	○	○	○	○	○	○	○	○	○
AQUA	●	○	○	○	○	○	○	○	○	○	○	○	○	○
ENDURO	○	○	●	○	○	○	○	○	○	○	○	○	○	○



# Seznam technických parametrů

PŘÍKLAD POUŽITÍ	PARAMETRY	PORTA DOPORUČUJE
Vstupní dveře do bytů		OPAL, GRANIT RC 3 typ I i II, GRANIT tř. C, EXTREME RC 3 typ I a II
Vstupní dveře do bytů		AGAT , OPAL , KWARC, GRANIT RC 3 typ I i II
Vstupní dveře do bytů v budovách s výškou nad 25 m (od 9. patra)		KWARC, GRANIT tř.C, GRANIT RC 3 typ II
Dveře mezi protipožárními zónami (budovy bez protipožárních předsíní)		Porta SILENCE 37dB + Ei30, Ei 30, Ei 60
Dveře do kotelen		Ei 60
Dveře do garáží (netýká se jednogeneračních budov)		Porta SILENCE 37dB + Ei 30, Ei 30, Ei 60

## ■ HOTELY, REKREAČNÍ STŘEDISKA, PENZIONY, atd.

PŘÍKLAD POUŽITÍ	PARAMETRY	PORTA DOPORUČUJE
Dveře do pokojů v nízkých budovách (do 4. patra)	dle projektu	27 dB, 32 dB, Porta SILENCE 37 dB, 42 dB, Ei 30, Ei 60
Dveře do pokojů ve vysokých budovách (od 4. patra)		Porta SILENCE 37 dB + Ei 30, Ei 30, Ei 60, 42 dB
Dveře mezi protipožárními zónami (budovy bez protipožárních předsíní)		Porta SILENCE 37 dB + Ei 30, Ei 30, Ei 60

## ■ OBYTNÉ BUDOVY

PŘÍKLAD POUŽITÍ	PARAMETRY	PORTA DOPORUČUJE
Místnosti určené k práci	dle projektu	27 dB, 32 dB
Místnosti pro práci, která vyžaduje soustředění	dle projektu	27 dB, 32 dB, 37 dB
Ředitelské kanceláře	dle projektu	37 dB, 42 dB
Lékařské ordinace		37 dB, 42 dB
Dveře mezi protipožárními zónami (budovy bez protipožárních předsíní)		Ei 60

**POZOR!** Výše uvedená tabulka obsahuje obecné protipožární požadavky týkající se budov; parametry, které jsou v ní uvedeny, je nutné prověřit a přizpůsobit individuálně k danému objektu.

# Klasifikace povrchových úprav Porta

■ ZKONTROLUJTE, POČET HVĚZDIČEK U NÁZVU VYBRANÉHO POVRCHU

V klasifikaci Porta je zohledněno šest skupin, rozdělení na skupiny bylo provedeno na základě kvality provedení, která rozhoduje o její trvanlivosti a odolnosti proti vnějším vlivům. Doufáme, že vám naše klasifikace ulehčí výběr nejlepšího rozhodnutí a dopřeje optimální výběr. U každého představeného výrobku najdete informaci o klasifikaci použité povrchové úpravy.

<p>☆☆☆☆☆☆</p> <p><b>ECONOMIC</b> Třída představující ideální spojení kvality a ceny.</p>	<p>☆☆☆☆☆☆</p> <p><b>STANDARD</b> Základní třída Porta zaručuje možnost dlouhodobého používání v domácnostech.</p>	<p>☆☆☆☆☆☆</p> <p><b>STANDARD PLUS</b> Rozšířená třída STANDARD se zvýšenými parametry proti otěru a odolnosti proti vlhkosti.</p>
<p>☆☆☆☆☆☆</p> <p><b>PREMIUM</b> Třída ideálně spojuje estetiku se zárukou vysoké užitkové kvality, s doporučeným určením pro obytné budovy a kanceláře.</p>	<p>☆☆☆☆☆☆</p> <p><b>PROFESSIONAL</b> Třída spojující neměnnou funkčnost s elegancí všude tam, kde jsou dveře bezprostředně vystaveny dlouhodobému působení vnějších vlivů, s určením pro hotely, veřejné budovy a kanceláře.</p>	<p>☆☆☆☆☆☆</p> <p><b>EXTREME</b> Třída, jejíž parametry představují ochranu pro intenzivní používání dveří zhotovených z tohoto materiálu. Je určena na místa s vysokou frekvencí provozu, všude tam, kde denně prochází stovky lidí.</p>

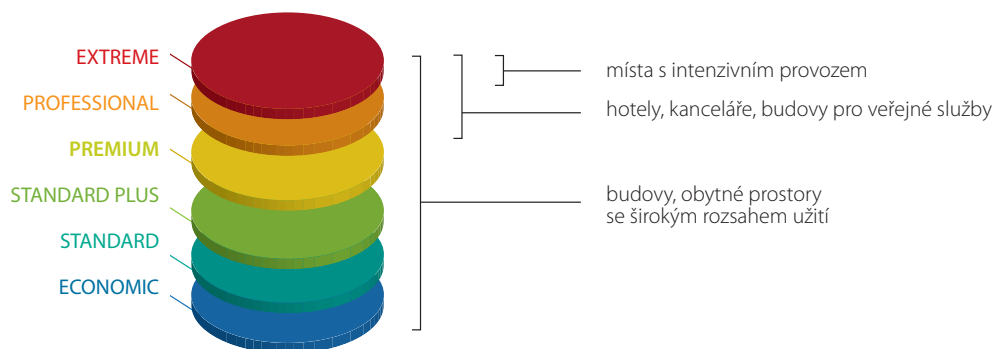

Podrobné údaje týkající se povrchů najdete na:



Speciálně pro vás jsme na základě evropských standardů vypracovali klasifikaci povrchových úprav se zřetelem na různé vnější podněty, které mají bezprostřední vliv na trvanlivost povrchu dveří. Klasifikaci tvoří následující činitele, které působí na dveře a jejich podýhování při každodenním užívání:

**OTĚR**



Nevyhnutelné působení při používání každých dveří. Každý den jsou dveře vystavovány mnohonásobnému otěru spojenému s procházením osob, které často mají plné ruce při přenášení dokumentů, osobních věcí, což znemožňuje jejich řádné používání. Povrch křídla musí vydržet hry dětí, často také dveře nešetří domácí zvířata, když čekají na příchod svých páničků.

**VLHKOST**



Bezprostřední vystavení vysoké vlhkosti vzduchu se týká především povrchu. Odolnost proti tomuto činitele zaručuje neměnnost tvaru a celistvý povrch po celou dobu používání.

**ČISTÍCÍ PROSTŘEDKY**



Používání vhodných čisticích prostředků má velký význam pro trvanlivost povrchu.

**DENNÍ SVĚTLO**



Činitel ovlivňující změnu sytosti barev při dlouhodobém používání. Prověřili jsme pro vás všechny druhy povrchů a jejich reakci na denní světlo při mnohaletém používání a hrdě můžeme zdůraznit, že námi vybrané povrchy dveří dosahuje velmi dobrých výsledků po celou dobu užívání.



# Prosklení

## DRUHY PROSKLENÍ



Sklo matné



Sklo „činčila“



Sklo MasterCarre



Sklo „rámeček“ matné



Sklo Villadora A



Sklo Villadora B



Sklo čiré

NOVINKA

# Vzory dekorů



ECONOMIC



STANDARD



STANDARD PLUS



PREMIUM



PROFESSIONAL



EXTREME

## Barvy z palety RAL



## Lak Standard ★★☆☆☆☆

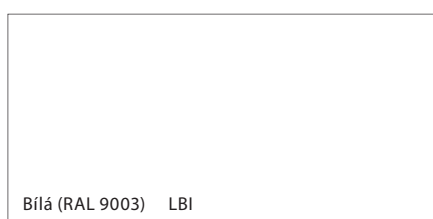

## Lak Premium ★★★★★☆

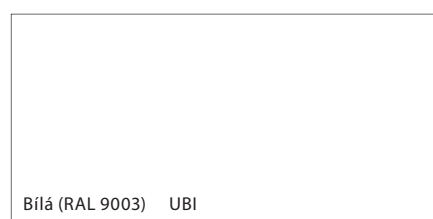

## Fólie Premium ★★★★★☆



## Akrylátová barva UV ★★★★★☆

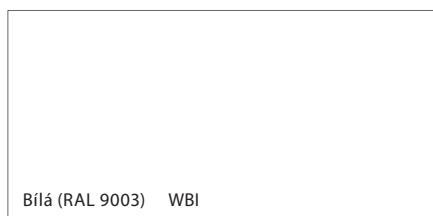

## Fólie Portasynchro 3D ★★★★★☆

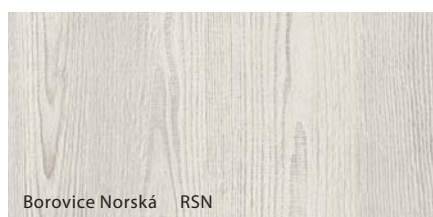
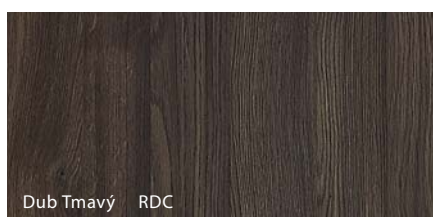
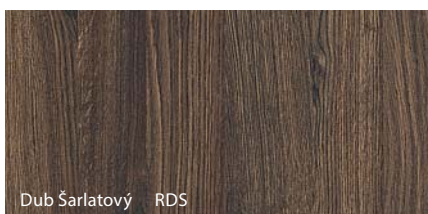
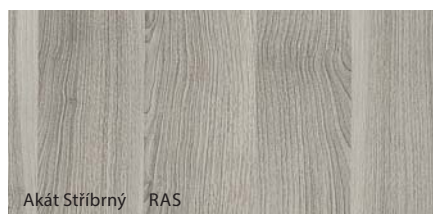
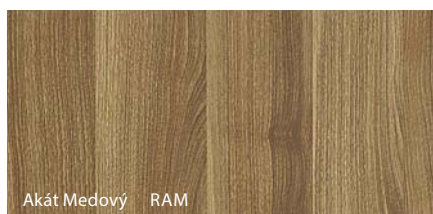

# Vzory dekorů



ECONOMIC



STANDARD



STANDARD PLUS



PREMIUM



PROFESSIONAL



EXTREME

## Fólie Super Matt ★★★★★



Bílá SBI

## Fólie Portadecor ★★★★★

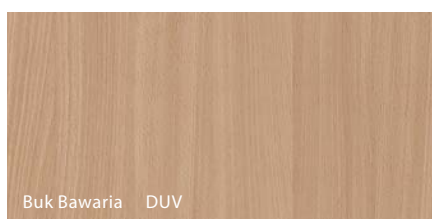

Buk Bawaria DUV

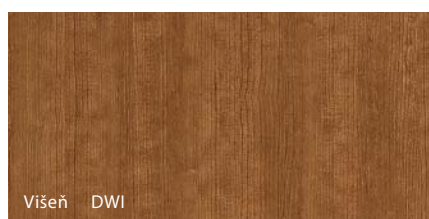

Višeň DWI

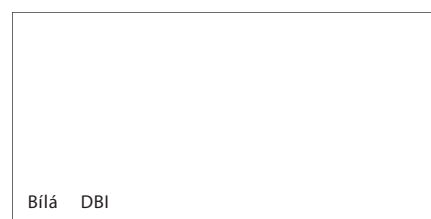

Bílá DBI

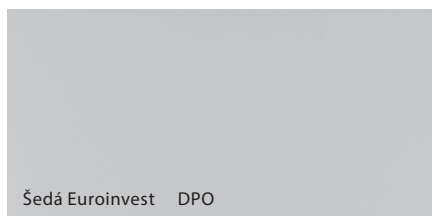

Šedá Euroinvest DPO

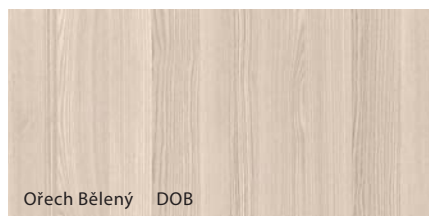

Ořech Bělený DOB

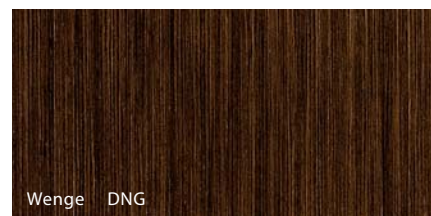

Wenge DNG

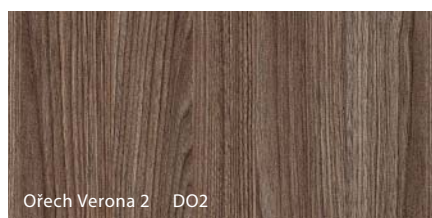

Ořech Verona 2 DO2

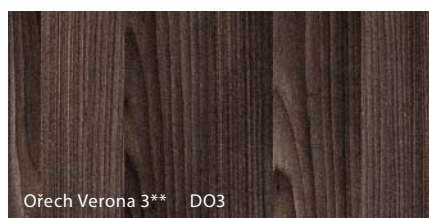

Ořech Verona 3\*\* DO3

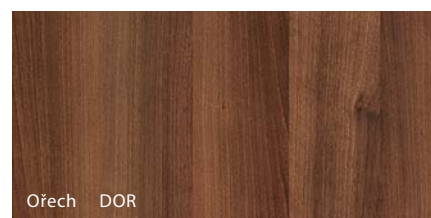

Ořech DOR

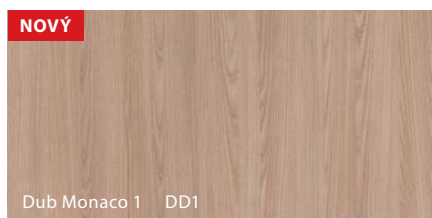

Dub Monaco 1 DD1

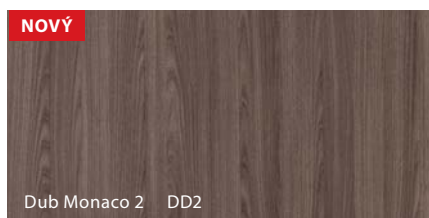

Dub Monaco 2 DD2

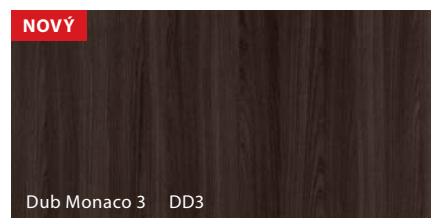

Dub Monaco 3 DD3

\*\* do vyčerpání zásob

## Fólie Portadur ★★★★★

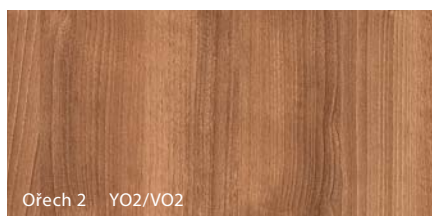

Ořech 2 YO2/VO2

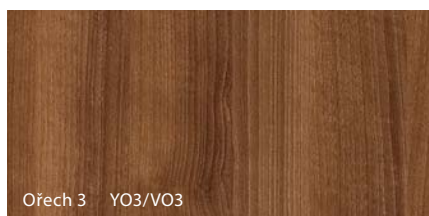

Ořech 3 YO3/VO3

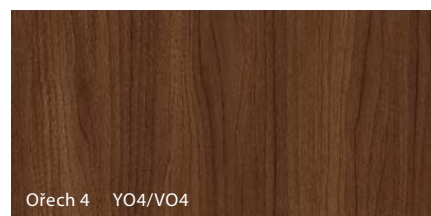

Ořech 4 YO4/VO4



# Vzory dekorů



ECONOMIC



STANDARD



STANDARD PLUS



PREMIUM



PROFESSIONAL



EXTREME

## Laminát PVC imitace dřeva ★★★★★

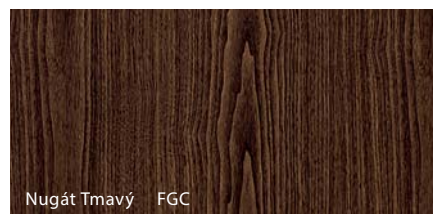
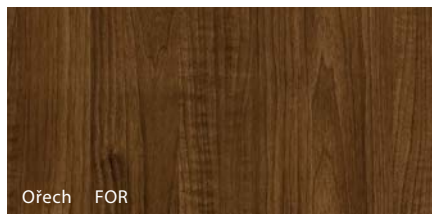
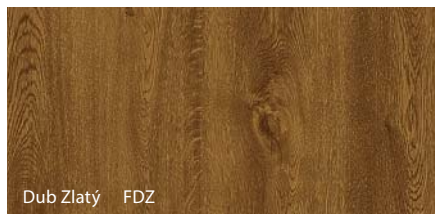

## Fólie Portaperfect 3D ★★★★★

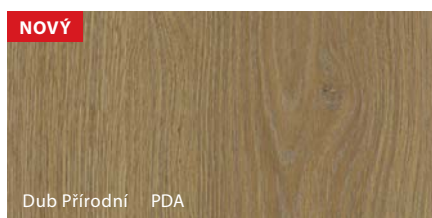
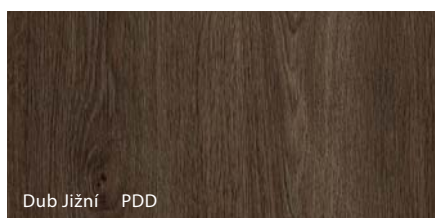
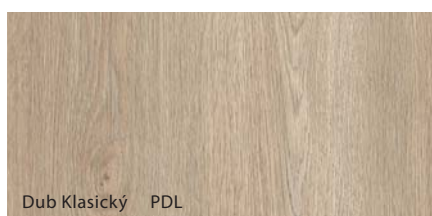
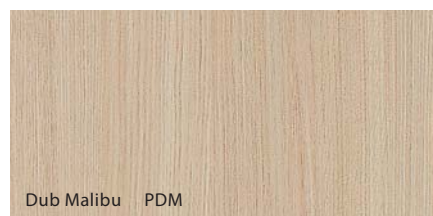
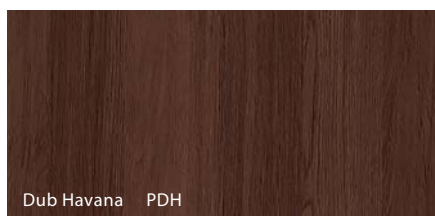

## Deska Gladstone ★★★★★

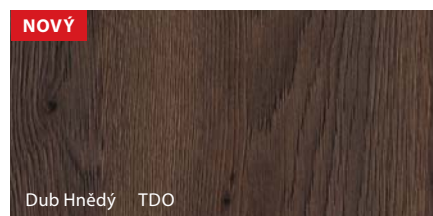
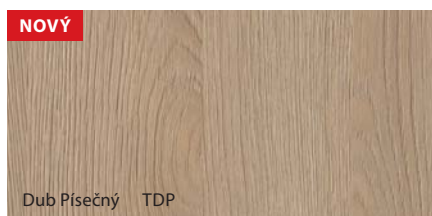
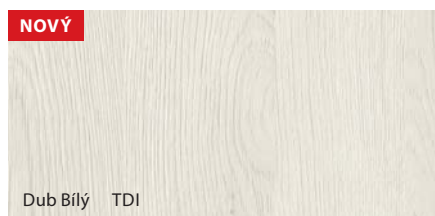

# Vzory dekorů



ECONOMIC



STANDARD



STANDARD PLUS



PREMIUM



PROFESSIONAL



EXTREME

## Laminát CPL HQ 0,2 ★★★★★☆

	<p>Bílý 2BI</p>	<p>Šedá Euroinvest 2PO</p>	<p>Antracit HPL/CPL 2NC</p>
	<p>Dub Milano 1 2D1</p>	<p>Dub Milano 2 2D2</p>	<p>Dub Milano 4 2D4</p>
	<p>Dub Milano 5 2D5</p>	<p>Buk Porta 2UU</p>	<p>Ořech Bělený 2OB</p>
	<p>Ořech 2OR</p>	<p>Ořech Modena 1 2O1</p>	
	<p>NOVÝ Dub Přírodní 2DA</p>	<p>NOVÝ Ořech Přírodní (mat) 2ON</p>	
SKUPINA II	<p>Struktura Tmavý 2FC</p>	<p>Pískovec* 2PI</p>	
	<p>Beton Světlý 2US</p>	<p>Beton Tmavý 2UC</p>	

\* do vyčerpání zásob



# Vzory dekorů



ECONOMIC



STANDARD



STANDARD PLUS



PREMIUM



PROFESSIONAL



EXTREME

## Laminát HPL i CPL 0,7 ★★★★★★

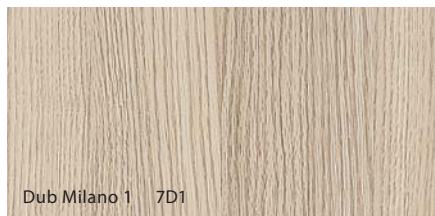

Dub Milano 1 7D1

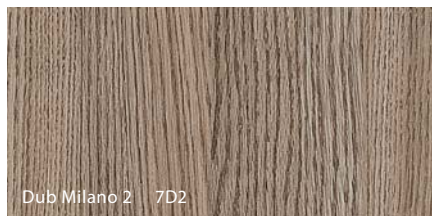

Dub Milano 2 7D2

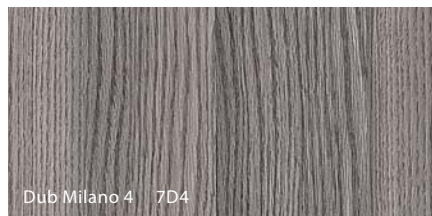

Dub Milano 4 7D4

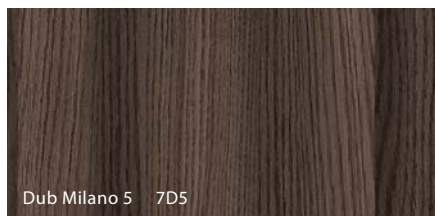

Dub Milano 5 7D5

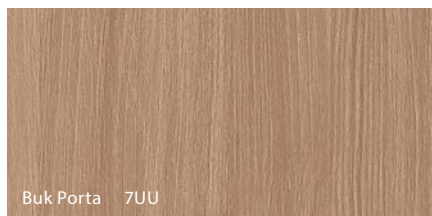

Buk Porta 7UU

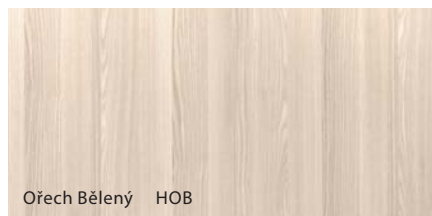

Ořech Bělený HOB

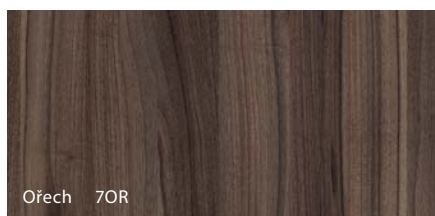

Ořech 7OR

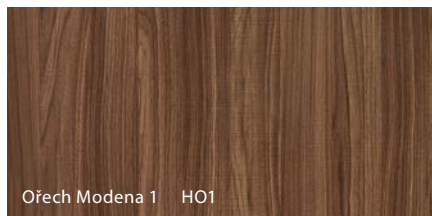

Ořech Modena 1 HO1

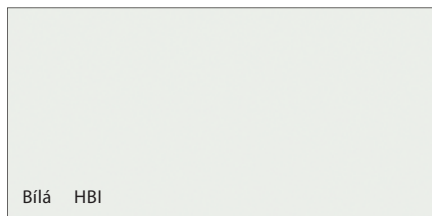

Bílá HBI

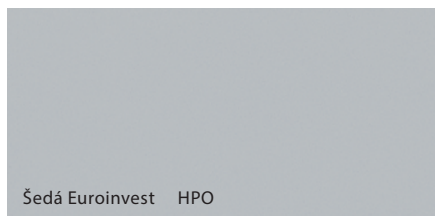

Šedá Euroinvest HPO

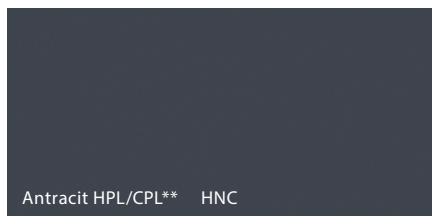

Antracit HPL/CPL\*\* HNC



Modrá\*\*\* HNI

NOVÝ

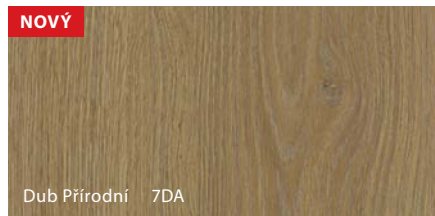

Dub Přírodní 7DA

NOVÝ

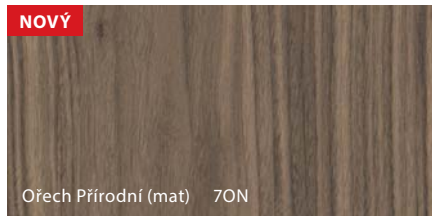

Ořech Přírodní (mat) 7ON

SKUPINA I

SKUPINA II



Struktura Bílá\* 7FB

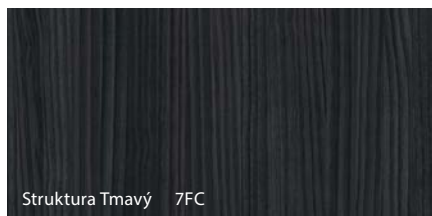

Struktura Tmavý 7FC

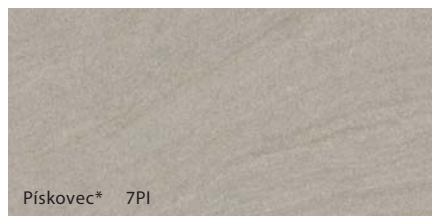

Pískovec\* 7PI

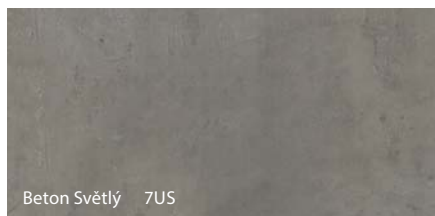

Beton Světlý 7US



Beton Tmavý 7UC

**K** Antracit CPL dostupná na Porta KONTRAKT

Charakteristika laminátů HPL i CPL na [www.porta.com.pl/dm/charakterystykaHPLCPL.pdf](http://www.porta.com.pl/dm/charakterystykaHPLCPL.pdf)

\* do vyčerpání zásob

\*\* označení HPL/CPL bylo zavedeno z upozornění na doporučenou práškovou barvu Antracit HPL/CPL

\*\*\* Modrá HNI – je dostupná pouze v kolekci AQUA





# Vzory dekorů



ECONOMIC



STANDARD



STANDARD PLUS



PREMIUM



PROFESSIONAL



EXTREME

## Přírodní dýha Select ★★★★★☆

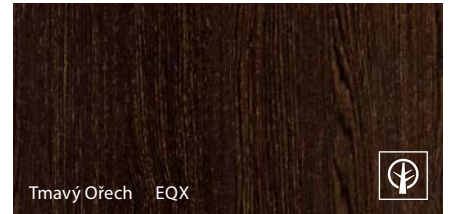
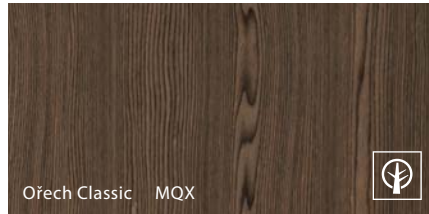
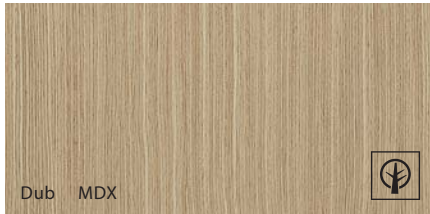

## Přírodní dýha Dub

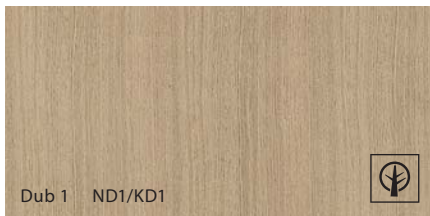

## Přírodní dýha Jasan



## Přírodní dýha Ořech

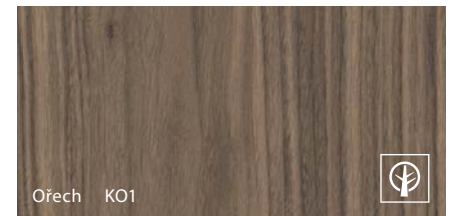

## Přírodní dýha Dub Satin ★★★★★☆

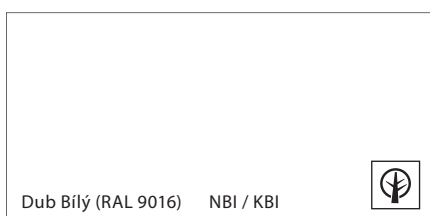
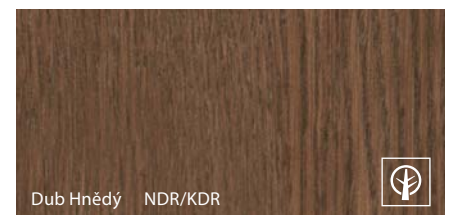
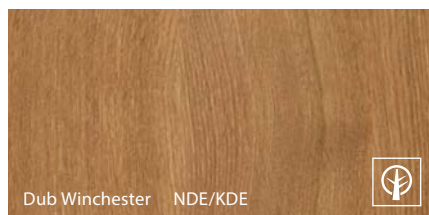
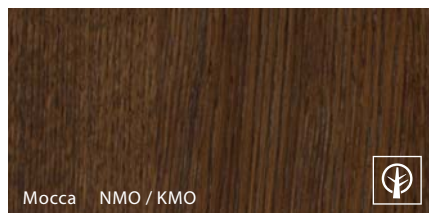
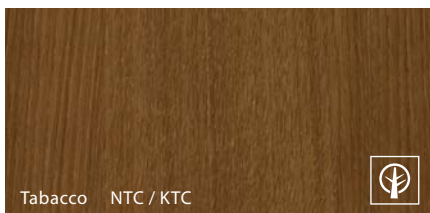

Označení dekorů:

N - dýha ve verzi „proužek“

K - dýha ve verzi „květ“

Vzor dýhy se získá správným výběrem dřeva a správným zpracováním dýhových listů a technikou skládání.

Pásek - dýha se stejnou kresbou struktury dřeva.

Květ (fládr) - dýha s přirozenou, jasnou a živou kresbou struktury dřeva.

Specifičnost přírodní dýhy je v různorodosti kresby dřeva a jeho zbarvení. Tyto rozdíly nemohou být uznány jako předmět reklamace.





# Vzory dekorů



ECONOMIC



STANDARD



STANDARD PLUS



PREMIUM



PROFESSIONAL



EXTREME

## Interiérový Vodou ředitelný Lak ★★★★★☆

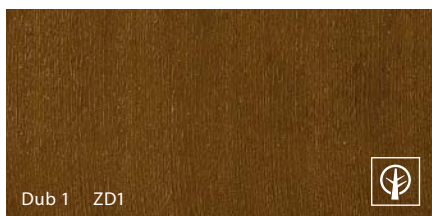

Dub 1 ZD1

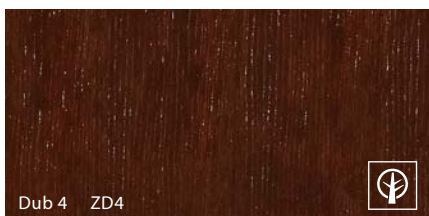

Dub 4 ZD4



Dub 5 (Zlatá) ZD5

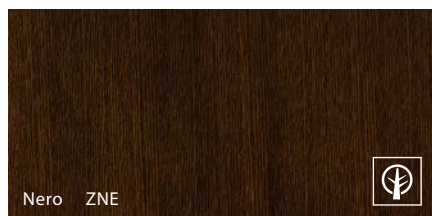

Nero ZNE

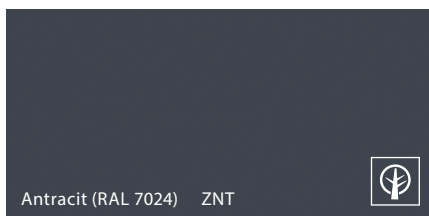

Antracit (RAL 7024) ZNT



Dub 6 (bílá) ZD6



okleina naturalna / fornir

## Potahovaný plech ★★★★★☆

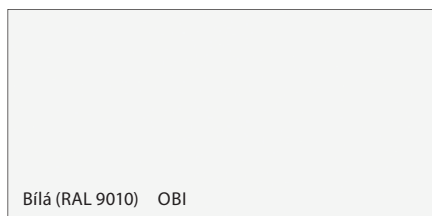

Bílá (RAL 9010) OBI

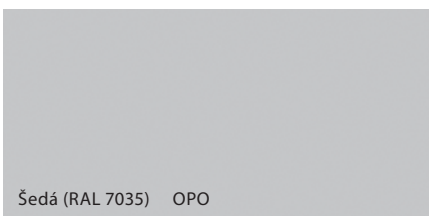

Šedá (RAL 7035) OPO

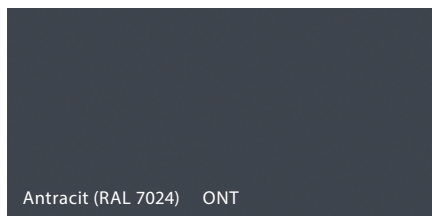

Antracit (RAL 7024) ONT

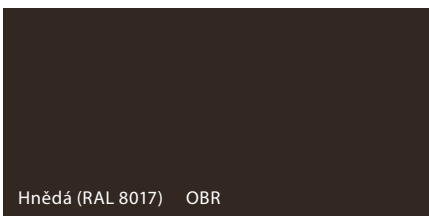

Hnědá (RAL 8017) OBR



## Pozinkovaný plech



Pozinkovaný plech 000

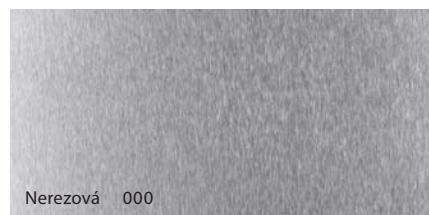

Nerezová 000

# Vzory dekorů



ECONOMIC



STANDARD



STANDARD PLUS



PREMIUM



PROFESSIONAL



EXTREME

## Polyesterová barva ★★★★★☆

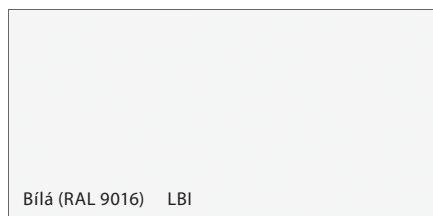

Bílá (RAL 9016) LBI

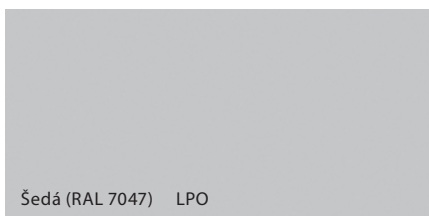

Šedá (RAL 7047) LPO

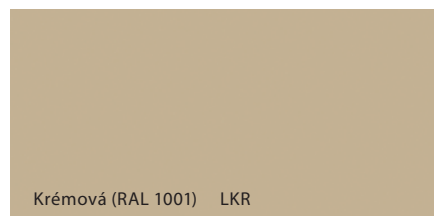

Krémová (RAL 1001) LKR

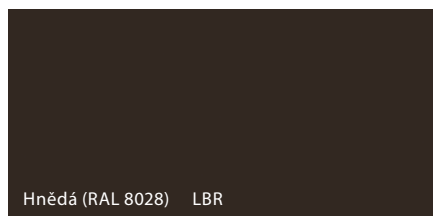

Hnědá (RAL 8028) LBR

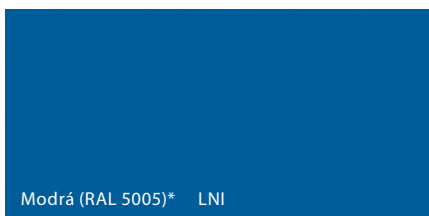

Modrá (RAL 5005)\* LNI

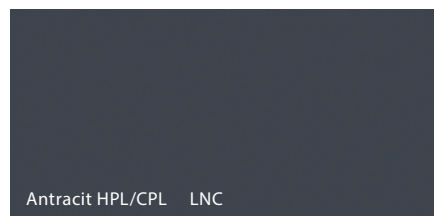

Antracit HPL/CPL LNC



Antracit struktura (RAL 7024) LNT

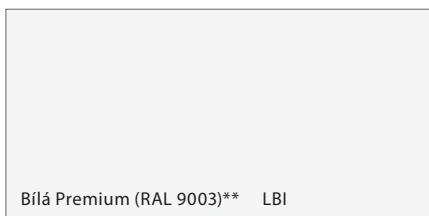

Bílá Premium (RAL 9003)\*\* LBI

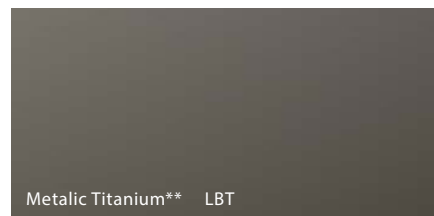

Metalic Titanium\*\* LBT

\* Modrá (RAL 5005) - dostupná pouze v kolekci AQUA

\*\* Bílá Premium (RAL 9003), Metallic Titanium - dostupné pouze v kolekci Porta STEEL SAFE, ENERGY PROTECT, ARCTIC PASSIVE

## Ocelový plech laminovaný PVC ★★★★★☆

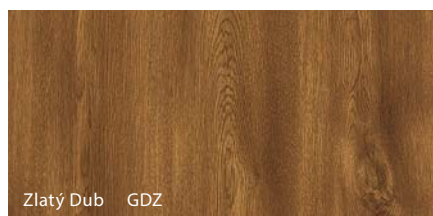

Zlatý Dub GDZ



Ořech GOC

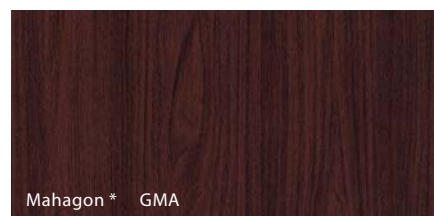

Mahagon\* GMA

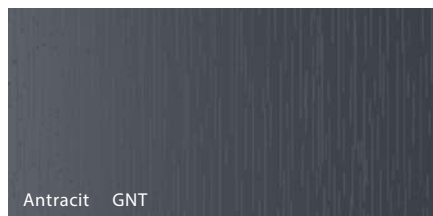

Antracit GNT



Dub Winchester GDE

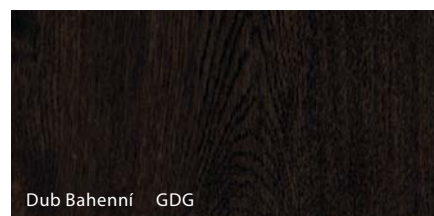

Dub Bahenní GDG

\* do vyčerpání zásob

## Základová barva ★★★★★☆☆

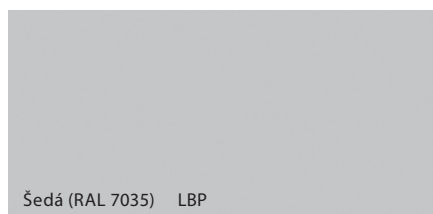

Šedá (RAL 7035) LBP



# Prohlédněte si naše reference



[WWW.PORTADOORS.CZ/REALIZACE](http://WWW.PORTADOORS.CZ/REALIZACE)



Polsko, Lublin, Swidnik, Airport



Polsko, Gdaňsk, Shakespeare Theatre



Polsko, Krakov, Arena



Tento katalog výrobků nepředstavuje nabídku ve smyslu předpisů občanského zákoníku. Firma Porta KMI Poland Sp. z o.o. S.K. si vyhrazuje právo zavést (bez předchozího upozornění) změny technických parametrů vybavení, podmínek prodloužené záruky a specifi kace výrobků. Obsažené informace se stávají aktuální v okamžiku zveřejnění této publikace. Všechny předchozí ceny týkající se téhož sortimentu ztrácí platnost.



Bělorusko, Minsk, Hotel Victoria



Bělorusko, Minsk, Nákupní Centrum Hrad



Bělorusko, Minsk, Hotel Slovanský



# PŘIZPŮSOBTE DVEŘE SVÝM POTŘEBÁM



## VZORY

Přizpůsobte vzory dveří  
funkci a stylu místnosti.

## FUNKCE

Přizpůsobte užtkové  
vlastnosti dveří  
místnostem a budově.

## PARAMETRY

Přizpůsobte  
parametry dveří  
potřebám projektu.

## BARVA

Sladte barvu dveří  
s jejich cílovým užitím.

Klientům je k dispozici široký výběr provedení v realizacích standardních, tak i nestandardních.

**K** realizace **NESTANDARDNÍ**: oddělení Kontraktů, e-mail: [kontrakt@porta.com.pl](mailto:kontrakt@porta.com.pl)

realizace **STANDARDNÍ**: Katalog Porta Doors, [www.portadoors.cz](http://www.portadoors.cz)



## **PORTA KMI Poland Sp. z o.o. Spółka Komandytowa**

Szkolna 54, 84-239 Bolszewo, Poland  
phone: +48 / 58 677 81 00, fax: +48 / 58 677 81 99  
e-mail: [info@porta.com.pl](mailto:info@porta.com.pl)

## **S.C. PORTA KMI România S.R.L.**

Zona Industrială Arad Nord – Vest, Strada III, Nr. 11, 310491 Arad  
telefon: + 40 / 257 227 400, fax: + 40 / 257 227 401  
[www.portadoors.ro](http://www.portadoors.ro), e-mail: [info\\_doors@porta.com.pl](mailto:info_doors@porta.com.pl)  
CUI: RO15624380, J02/910/2003, Capital social: 49.949.090 RON



- Továrny PORTA
- Dealerská síť PORTA

# TRVANLIVOST

