

Otevřené sny ...  
Otvorené sny ...



Sny se začínají plnit **ZEVNITŘ**  
Sny sa začínajú plniť **ZVNÚTRA**



 V dnešní době žijeme v neustálém shonu a zkusíme najít klid, krásu a bezpečné útočiště doma i v místech, ve kterých se zdržujeme. Potřeba bezpečí a kvalita života v krásném prostředí se stala běžnou a nezbytnou. Lidé chtějí chránit to, co mají rádi a obklopuvat se krásnými předměty. INVADO Sp. z o.o. v Dzielnej je jedním z nejpružnějších a rozvíjejících výrobců dveří, soklových a ukončovacích lišt z MDF desek a borovicové překližky v Polsku. INVADO je také předním dodavatelem komponentů pro nábytkářský průmysl. Svou pozici na trhu si buduje díky více než dvacetiletým zkušenostem a neustálým investicím do technologií, zaměstnanců a zdokonalování kvality.

#### Kvalita nade vše

Politika kvality sehrává vedoucí úlohu v činnosti a strategii rozvoje firmy INVADO, což potvrzuje Certifikát ISO 9001:2015. Vysoká úroveň výrobků a služeb je vedle ceny a termínů dodávek, základním cílem firmy, díky němuž se považuje za důvěryhodného partnera.

#### TECHNOLOGIE INVADO:

Základ nabídky INVADO tvoří výroba dveřních křídel a zárubní, proto bylo průlomem v činnosti firmy zavedení novátorské technologie výroby fóliovaných dveřních křídel (Technologie INVADO). V současnosti se INVADO díky inovačnímu způsobu výroby dveří nachází ve skupině technologicky nejvyspělejších firem v Evropě. Charakteristickou vlastností této technologie je fóliování povrchu bez spojení na hranách polodrážky. Díky tomu hrana nejenže vypadá esteticky, ale je také odolnější proti poškození. V podstatě není možné odření nebo odtážení boční fólie, protože spojení fólie je umístěno ve vnitřní hraně polodrážky – okem neviditelné. „Technologie fóliování hladkých dveří ve velkovýrobě“ se používá od roku 2007 pro všechny modely fóliovaných dveří.

#### Bezpečné hrany.

Fóliované dveře INVADO jsou vyrobeny v patentované technologii INVADO spočívající ve spojování fólie mimo hranu polodrážky. Hrany dveří vyrobené v této unikátní technologii jsou chráněny proti odření a odlepení dekoru a po delší dobu mají pěkný a nový vzhled.

 V súčasnej dobe žijeme v neustálom zhone a snažíme sa nájsť pokoj, krásu a bezpečné útočisko doma aj na miestach, na ktorých sa zdržiavame. Potreba bezpečia a kvality života v peknom prostredí sa stala bežná a nevyhnutná. Ľudia chcú chrániť to, čo majú radi a chcú sa obklopuvať peknými predmetmi. INVADO Sp. z o.o., v Dzielnej je jedným z najrýchlejších a rozvíjajúcich výrobcov dverí ako aj soklových a ukončovacích lišt z MDF dosiek a borovicovej preglejky v Polsku. INVADO je tiež popredným dodávateľom komponentov pre nábytkársky priemysel. Svoju pozíciu na trhu buduje na základe viac ako dvadsaťročných skúseností, ako aj neustálymi investíciami do technológie, ľudí a zdokonaľovania kvality.

#### Kvalita nadovšetko

Politika kvality odohráva vedúcu úlohu v činnosti a strategii vývoja INVADO, čo potvrdzuje Certifikát ISO 9001:2015. Vysoká úroveň výrobkov a služieb je, vedľa ceny a termínov dodávok, základným cieľom firmy, vďaka ktorému je považovaná za dôveryhodného partnera.

#### TECHNOLÓGIA INVADO:

Základ ponuky INVADO tvorí výroba dverných kridel a zárubní, a preto prelomom v činnosti firmy bolo zavedenie novátorskej technológie výroby fóliovaných dverných kridel (Technológia INVADO). V súčasnosti sa INVADO vďaka inovatívnej metóde výroby dverí nachádza v skupine technologicky najvyspelejších firiem v Európe. Charakteristickým znakom tejto technológie je fóliovanie povrchu bez spájania na hranách polodrážky. Vďaka tomu hrana nielen vyzerá esteticky, ale je tiež odolnejšia proti poškodeniu. V zásade neexistuje možnosť odretia alebo odtiahnutia bočnej fólie, pretože spojenie fólie sa nachádza vo vnútornej hrane polodrážky – okom neviditeľné. „Technológia fóliovania hladkých dverí vo veľkovýrobe“ je používaný od roku 2007 na všetkých modeloch fóliovaných dverí.

#### Bezpečné hrany.

Fóliované dvere INVADO sú vyrobené v patentovanej technológii INVADO spočívajúcej v spájaní fólie mimo hrany polodrážky. Hrany dverí vyrobené v tejto unikátnej technológii sú chránené proti odreniu a odlepeniu dekoru a po dlhšiu dobu majú pekný a nový vzhľad.



Nyní záruka  
**24 měsíců**  
na dveře  
značky INVADO

**24**

Teraz záruka  
**24 mesiacov**  
na dvere  
značky INVADO

#### INVADO - LÍDR NOVÝCH TECHNOLOGIÍ 2012

Fóliované dveře INVADO jsou vyrobeny v patentované technologii INVADO, která spočívá ve spojení fólie mimo hranu polodrážky. Hrany dveří vyrobené touto unikátní technologií jsou chráněny proti odření a odlepení dekoru a dlouho zůstanou pěkné a nové.

„Lídr Nových Technologii 2012“ je celopolský program organizovaný firmou Nowe Technologie. Jeho cílem je oceňování firem, které vytvářejí trendy na trhu, propagují moderní, bezpečné a funkční stavebnictví, a tím přispívají k rozvoji celého odvětví. Jmenovaná porota Programu Lídr Nových Technologii 2012 si pečlivě prohlédla činnosti přihlášených firem a také provedla analýzu předložených materiálů. Rozhodnutím členů poroty titul „Lídr Nových Technologii 2012“ získala firma INVADO, jeden z nejrychleji se rozvíjejících výrobců dveří a soklových lišt, za zavádění nových technologií a inovací do výrobního procesu.

#### INVADO - LÍDR NOVÝCH TECHNOLOGIÍ 2012

Fóliované dvere INVADO sú vyrobené v patentovanej technologii INVADO, ktorá spočíva v spájaní fólie mimo hrany polodrážky. Hrany dverí vyrobené v tejto unikátnej technologii sú zabezpečené proti odretiu a odlepovaniu dekoru a dlhšie zostanú pekné a nové.

„Líder Nových Technologii 2012“ je celopolský program organizovaný firmou Nowe Technologie. Jeho cieľom je oceňovanie firiem, ktoré vytvárajú trhové trendy, propagujú moderné, bezpečné a funkčné stavebníctvo, a tým prispievajú k rozvoju celého odvetvia. Menovaná porota Programu Líder Nových Technologii 2012 si starostlivo prezrela činnosti prihlásených firiem a tiež vykonala analýzu predložených materiálov. Rozhodnutím členov poroty titul „Líder Nových Technologii 2012“ získala firma INVADO, jeden z najrýchlejšie sa rozvíjajúcich výrobcov dverí ako aj soklových lišt, za zavádzanie nových technológií a inovácie vo výrobnom procese.

DOBŘÉ VĚDĚT / DOBRÉ VEDIET	4
BAREVNOST / FAREBNOSŤ	6
SKLO	6

#### DVEŘE RÁMOVÉ / DVERE RÁMOVÉ

Vinadio	8
Fossano	10
Imperia	12
Destino Unico	14
Livata	16
Versano	18
Nogaro	20
Tamparo	22
Linea Forte	24
Capena Inserto	26
Martina	28
Malawi	30
Domino	32
Bianco	34
Larina	36
D'Artagnan	38

#### DVEŘE FÓLIOVANÉ / DVERE FÓLIOVANÉ

Salerno	40
Norma Decor	42
Torino	44
Merano	46
Dolce	48
Nida	50
Lido	52
Strada	54
Sagittarius	56
Parma	58
Averno	58
Orso	60
Gemini	62
Virgo	62
Aquarius	64
Libra	64
Taurus	64

#### DVEŘE SKLENĚNÉ / DVERE SKLENENÉ AMBER

#### DVEŘE SKLÁDACÍ / DVERE SKLÁDACIE

#### POSUVNÉ SYSTÉMY

Systém posuvný do stěny / Systém posuvný mezi steny	70
Posuvný systém na stěnu / Posuvný systém na stenu	71

#### VSTUPNÍ KŘÍDLA – INTERIÉROVÁ / VCHODOVÉ DVEROVÉ KŘÍDLA - VNÚTORNÉ

Egida	72
-------	----

#### PROTIPOŽÁRNÍ DVEŘE / PROTIPOŽIARNE DVERE

Ignis	74
-------	----

#### TECHNICKÉ INFORMACE / TECHNICKÉ INFORMÁCIE

#### ZÁRUBNĚ / ZÁRUBNE

Nastavitelné / Nastaviteľné	77
Nastavitelná zárubeň pro modulová bezfalcová křídla / Nastaviteľná zárubeň pre modulové bezfalcové křídla	78
Bloková	79
Neviditelná zárubeň / Neviditeľný rám dverí SARA-PRO	80
Systém pro obklad kovové zárubně / Systém pre obloženie kovovej zárubne	82

#### PŘÍSLUŠENSTVÍ / DOPLNKY

KLIKY / KLÚČKY	83
----------------	----

LISTWY PRZYPODŁOGOWE	86
----------------------	----

## KONSTRUKCE KŘÍDEL / KONŠTRUKCIA KŘÍDEL - PLNÝCH A MODULOVÝCH

**Konstrukce modulových dveří** se skládá ze dvou svislých vlysů, nadpraží a spojky. Výplň křídla tvoří MDF panely různé tloušťky nebo skleněná tabule o tloušťce 4 mm. Ke každému modelu lze vybrat dekorativní fólii. V těchto dveřích není sklo ani jiné výplně, montováno pomocí okenních lišt, ale současně s prvky konstrukce dveří, což významně zlepšuje jejich stabilitu.

1. Masivní konstrukce rámová chybí zasklívací lišta.
2. Široký výběr klí.
3. Neprůhledná skleněná výplň výběr ze 6 barevných odstínů.
4. Ventilace ventilační otvory, ventilační výřez, ventilační objímky kulaté nebo hranaté (čtvercové).
5. Zaoblená polodrážka - Bezpečná konstrukce.
6. Výplň křídla modulové, tloušťka desky 22 mm.
7. Sklo matné SATINATO.
8. Zátěžová odolnost 3 čepové závěsy zašroubované.

### konstrukce křidel / konstrukcia křidel MODULOVÝCH



**Modulové dveře** sú zhotovené z dvoch zvislých rámov a hornej a spodnej priečnej dosky. Výplň dverového křídla môže byť zhotovená z panelov rôznej hrúbky alebo zo skla s hrúbkou 4 mm. Pre každý model si môžete zvoliť ľubovoľnú dekoračnú fóliu. Pri tomto type dverí sa sklenená alebo iná dverová výplň neprichycuje pomocou okenných lišt, ale pomocou konštrukčných komponentov, čo výrazne zlepšuje ich stabilitu.

1. Masivná konštrukcia rámová chýba zaskievacia liš.
2. Široký výber kľučiek.
3. Vepriehľadná sklenená vložka výber zo 6 farebných odtieňov.
4. Ventilácia ventilačné otvory,ventilačný výřez, ventilačné objímky okrúhle alebo štvorcové.
5. Zaoblená polodrážka - Bezpečná konštrukcia.
6. Výplň křídla modulové, hrúbka dosky: 22 mm.
7. Sklo matné SATINATO.
8. Odolnosť na záťaž 3 čapové závěsy zaskrutkované.

**Vizuálně jsou ploché dveře** lehčí než modulové, což je spojeno s jejich stabilitou. Konstrukce se skládá z vlysu vyrobeného z MDF desky nebo z překližky. Výplň tvoří voština nebo vylehčená dřevotřísková deska, kterou lze objednat za příplatek. Rám i s výplní je oboustranně pokryt 3 mm HDF deskou a dekorativní fólií. Při montáži výplně v těchto modelech se používají okenní lišty s různými profily.

1. Zaoblená polodrážka - Bezpečná konstrukce.
2. Zátěžová odolnost 2 nebo 3 (od šířky 90) čepové závěsy zašroubované.
3. Výplň základní dřevotřísková voština.
4. Výplň za příplatek dřevotřísková dutinková dřevotřísková.
5. Není ořezaná - Nová technologie fóliování.
6. Konstrukce plná lišta zasklívací.
7. Sklo matné SATINATO.
8. Široký výběr klik.
9. Ventilace ventilační otvory, ventilační výřez, ventilační mřížka (výhradně pro dveře Norma Decor).

### konstrukce křidel / konstrukcia křidel PLNÝCH



**Plné dveře** sú na pohľad ľahšie než modulové dveře a majú taktiež lepšiu stabilitu. Konštrukcia dverí pozostáva z rámu, ktorý je zhotovený z MDF dosky alebo zo škárovky. Výplň dverí je zhotovená z „medového plástu“ alebo z dierkovanej drevotriesky, ktorú si môžete objednať za príplatek. Na ráme a výplni dverí je z obidvoch strán nalepená HDF doska s hrúbkou 3 mm, na ktorej je nanosená dekoračná fólia. Pri týchto modeloch sa dverové výplne prichycujú pomocou okenných lišt s rôznymi profilmi.

1. Zaoblená polodrážka - Bezpečná konštrukcia.
2. Odolnosť na záťaž 2 alebo 3 (od šířky 90) čapové závěsy zaskrutkované.
3. Výplň základná drevotriesková voština.
4. Výplň za doplatek drevotriesková dutinková drevotriesková.
5. Nie je ořezaná - Novatorska technologia foliovania.
6. Konštrukcia plná lišta zaskievaciaca.
7. Sklo matné SATINATO.
8. Široký výber kľučiek.
9. Ventilácia ventilačné otvory,ventilačný výřez, ventilačná mriežka (výhradne pre dvere Norma Decor)

## FÓLIE – TYPY STRUKTURY / DEKORAČNÉ FÓLIE - S TEXTÚROU DREVA

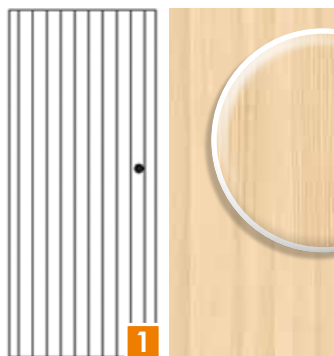

1



2



3

Struktury fólií z nabídky INVADO lze rozdělit do 3 kategorií:

1. **JEDNOSMĚRNÁ FÓLIE SE SVISLOU STRUKTUROU:** Většina fólií INVADO je dostupná s tímto typem struktury. Výjimky: kaštan, jilm (enduro), dub italský a dub severo (enduro 3D).
2. **JEDNOSMĚRNÁ FÓLIE S VODOROVNOU STRUKTUROU:** V současnosti máme v nabídce INVADO dvě fólie s touto strukturou. Jsou to: dub italský a dub severo (enduro 3D).
3. **DVOUSMĚRNÁ FÓLIE SE SVISLOU A VODOROVNOU STRUKTUROU:** Fólie, která spojuje dva předcházející typy struktury. V nabídce INVADO se nacházejí dvě fólie s kombinovanou strukturou. Jsou to: kaštan a jilm (enduro).

Dekoračné fólie s textúrou dreva od spoločnosti INVADO sa dajú rozdeliť do 3 kategórií:

1. **JEDNOSMĚRNÁ DEKORAČNÁ FÓLIE SO ZVISLOU TEXTÚROU DREVA:** Tento typ textúry sa používa v prevažnej väčšine dekoračných fólií firmy INVADO. Výnimky: gaštan, brest (enduro), dub Taliansky a dub severský (enduro 3D).
2. **JEDNOSMĚRNÁ DEKORAČNÁ FÓLIE S VODOROVNOU TEXTÚROU DREVA:** Firma INVADO má v súčasnosti vo svojej ponuke dve verzie takýchto dekoračných fólií. Sú to: dub Taliansky a dub severský (enduro 3D).
3. **DVOJSMĚRNÁ DEKORAČNÁ FÓLIE SO ZVISLOU A VODOROVNOU TEXTÚROU DREVA:** Tento typ dekoračnej fólie je spojením dvoch predchádzajúcich textúr dreva. V ponuke firmy INVADO sa nachádzajú dve verzie takýchto dekoračných fólií. Sú to: gaštan, brest (enduro).

Takové rozdění fólií z hlediska struktury lze použít pouze u plochých křidel. U modulových dveří je typ struktury z konstrukčních důvodů smíšený.

Vzhľadom na typ použitej textúry sa uvedené dekoračné fólie môžu použiť iba pri úzkych dverových křídloch. Pri modulových dverových křídloch, vzhľadom na konštrukčné riešenie, je textúra jednotlivých panelov zmiešaná

## FALCOVÉ A BEZFALCOVÉ DVEŘE / DVEŘE S DOSADACOU PLOCHOU A BEZ DOSADACEJ PLOCHY

**Hrana falcových dveří** je ukončena falcem (drážkou – na obrázku označenou červeně), která dosedá na zárubeň. Dveře vyrobené tímto způsobem nelicují se zárubní. **Hrana bezfalcových dveří** nemá dodatečnou úpravu, tzn., že má plochý povrch. Dveře vyrobené tímto způsobem licují se zárubní.

**V hranách dveří s dosadacou plochou** sa nachádza žliabok - falc (drážka - ktorá je na obrázku zvýraznená červenou farbou), ktorý zapadá do rámu dverí. Dveře s takýmto konštrukčným riešením nelicujú s rámom dverí. **Hrana dverí bez dosadacej plochy** nie je opracovaná a teda má jednoliaty povrch. Dveře, ktoré sú zhotovené takýmto spôsobom, licujú s rámom dverí.

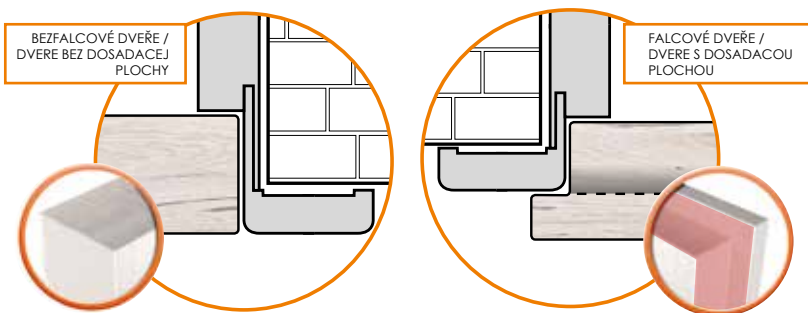

## PRAVÉ NEBO LEVÉ DVEŘE? JAK JE ROZLIŠUJEME? / PRAVÉ ALEBO LAVÉ DVEŘE? AKO ICH ROZLIŠÍŠ?

### dveře levé/ lavé dvere



### dveře pravé/ pravé dvere



Před nákupem dveří bychom se měli zamyslet nad tím, kterým směrem by se měly otevírat. Z bezpečnostních důvodů koupelnové nebo kuchyňské dveře montujeme tak, aby se otevíraly směrem ven. V ostatních místnostech to závisí na pohodlí uživatelů a uspořádání bytu nebo domu. Dalším krokem je ujasnit si, jaké dveře potřebujeme: pravé nebo levé. Co to znamená? Jsou-li závěsy namontovány na pravé straně zárubně, znamená to, že potřebujeme dveře pravé, je-li tomu naopak, potřebujeme dveře levé. Než se vydáme do obchodu, musíme si tuto otázku v klidu promyslet a vyhotovit seznam potřebných pravých a levých dveří a pro každé z nich stanovit směr jejich otevírání.

Pred kúpou dverí je dôležité, aby ste dobre zvážili, do ktorej strany sa Vaše dvere budú otvárať. Kvôli bezpečnosti by sa dvere do kúpeľne alebo do kuchyne mali otvárať smerom von. V ostatných bytových priestoroch výber smeru otvárania dverí závisí od individuálnych potrieb používateľa alebo od dispozičného riešenia bytu, či domu. Neskôr potrebujete zvážiť stranu otvárania dverí: pravé alebo ľavé dvere. Čo to znamená? V prípade, ak sú dverové závěsy namontované na pravej strane rámu dverí, znamená to, že budete potrebovať pravé dvere, v opačnom prípade – si zvolíte ľavé dvere. Preto je dôležité, aby ste si pred nákupom dobre premysleli, do ktorej strany sa majú Vaše dvere otvárať. Odporúčame Vám, aby ste si vytvorili zoznam dverí, v ktorom uvediete počet pravých a ľavých dverí ako aj smer ich otvárania.

## VÝPOČET CENY DVEŘÍ / STANOVENIE CENY DVEŘÍ

Ve většině případů jsou uvedené ceny cenami dveřního křídla bez zárubně a kliky (výjimku tvoří křídla: GUARDIA, SONUS, SLIDING SYSTEMS). Pro výpočet kompletní ceny za celý set je třeba použít následující vzorec:

Vo väčšine prípadov uvedené ceny sú ceny za jedno kridlo bez rámu dverí a bez dverovej klčky (výnimku predstavujú dverové kridla: GUARDIA, SONUS, POSUVNÉ SYSTÉMY). Ak chcete zistiť celkovú cenu za celú zostavu dverí, použite nasledujúci výpočet:

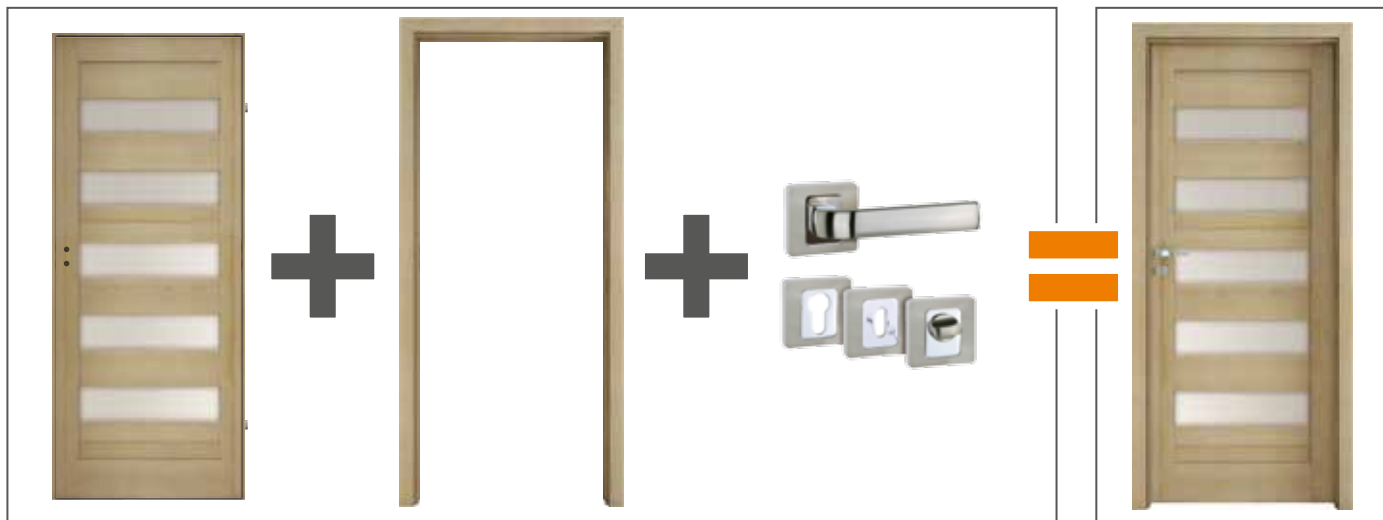

cena křídla cena křídla	+	cena zárubně cena rámu	+	cena kliky cena klčky	=	cena celého setu cena zostavy dverí
----------------------------	---	---------------------------	---	--------------------------	---	--

## LEGENDA

Prosím, všimněte si poznámky, které jsou označeny těmito ikonami. Obsahují důležité informace, které se týkají daného modelu dveřního křídla. / Prosím, všimnite si poznámky, ktoré sú označené týmito ikonami. Obsahujú dôležité informácie, ktoré sa týkajú daného modelu dverového křídla.

<b>IKONY JEDNOTLIVÝCH VERZÍ DVEŘNÍHO KŘÍDLA / IKONY JEDNOTLIVÝCH VERZIÍ DVEROVÉHO KŘÍDLA</b> Dveře s falcem / bezfalcové dveře / Dvere s falcom / bezfalcové dvere Jednokřídlové / dvoukřídlové dveře / Jednokridlové / dvojkridlové dvere Dveře s větráním / Dvere s vetraním Dveře s posuvným systémem / Dvere s posuvným systémem Akustická izolace / Akustická izolácia Ohnivzdornost / Ohnivzdornost Koufoťesnost / Dymotesnost Odolnost vůči vloupání / Odolnosť voči vlamaniu	<b>IKONY JEDNOTLIVÝCH SKLENĚNÝCH VÝPLNÍ DVEŘNÍHO KŘÍDLA / IKONY JEDNOTLIVÝCH SKLENĚNÝCH VÝPLNÍ DVEROVÉHO KŘÍDLA</b> Tvrdžené sklo / Tvrdžené sklo Umístění stran LESKLÝ, MATNÝ, GRAVÍROVÁNÍ skleněné výplně vzhledem k poloze závěsů nebo zárubně / Umiesťovanie strán LESKLEJ / MATNEJ / GRAVÍROVANEJ sklenenej výplně vzhľadom na polohu závesov alebo zárubne Prodloužený čas realizace kvůli použití skleněné výplně / Predĺžený čas realizácie kvôli použitiu sklenenej výplně	<b>DALŠÍ INFORMAČNÍ IKONY / DALŠIE INFORMAČNÉ IKONY</b> Informace o barevných odstínech / Informácie o farebných odtieňoch Doplňující informace / Dopliňujúce informácie
--	--	--

## ENDURO fólie/ fólia

intenzita používání / používania: ●●●○○

**Třída pokrytí MEDIUM 1:** Fólie s vysokou hodnotou designu a velmi dobrým napodobením přirozené kresby dřeva. Charakterizována výbornou odolností. **Určení:** budovy, obytné místnosti se širokou možností používání a určení.

**Trieda pokrytia MEDIUM 1:** Fólia s vysokou hodnotou designu a veľmi dobrým napodobením prirodzenej kresby dreva. Charakterizuje sa výbornou odolnosťou. **Určenie:** Budovy, obytné miestnosti so širokou možnosťou používania a určenia.



## ENDURO 3D fólie/ fólia

intenzita používání / používania: ●●●○○



## SKLO



průhledné / priezračné



satinato



contrasto



### E) ENDURO PLUS fólie/ fólia

intenzita používání / používania: ●●●○○



B462

cedr bělený  
céder bielený



B587

dub naturální  
dub naturálny



B596

sněžný dub  
dub snežný



B638

dub retro

### R) DEKORATIVNÍ rýhovaná fólie / DEKORATIVN rýhovaná fólia

intenzita používání / používania: ●●●●○



B439

ořech melunga  
orech melunga



B441

dub zlatý



**Třída pokrytí MEDIUM 2:** Fólie se zvýšenými parametry odolnosti a estetikou.  
**Určení:** Budovy, obytné místnosti se širokou možností používání a určení.



**Trieda pokrytia MEDIUM 2:** Fólia so zvýšenými parametrami odolnosti a estetikou.  
**Určenie:** Budovy, obytné miestnosti so širokou možnosťou používania a určenia.

### EF) ECO-FORNIR fólie/ fólia CLPL

intenzita používání / používania: ●●●●●



B473

CLPL

ořech duro  
orech duro

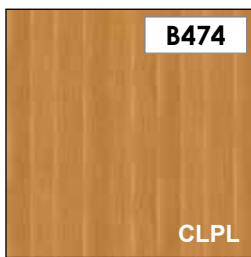

B474

CLPL

dub eterno

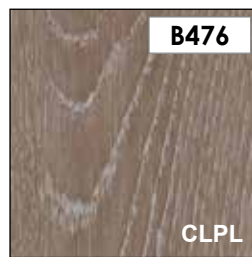

B476

CLPL

dub šedý  
dub sivý



**Třída pokrytí TOP 1:** Vysoce kvalitní fólie CLPL v moderních barvách jsou charakterizovány vysokými parametry odolnosti.

**Určení:** Hotely, kanceláře, veřejné budovy.



**Trieda pokrytia TOP 1:** Vysokokvalitné fólie CLPL v moderných farbách sa charakterizujú vysokými parametrami odolnosti.

**Určenie:** Hotely, kancelárie, verejné budovy.



**dostupné do vyprodání zásob**  
**dostupné do vyčerpania zásob**

### EF) ECO-FORNIR laminát CPL

intenzita používání / používania: ●●●●●



B542

CPL

coimbra tmavá

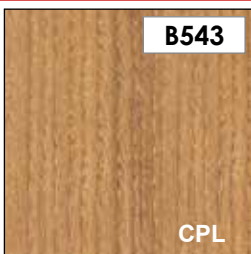

B543

CPL

kaštan světlý  
gaštan svetlý

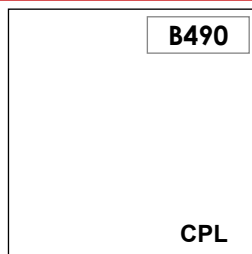

B490

CPL

bílá / biela

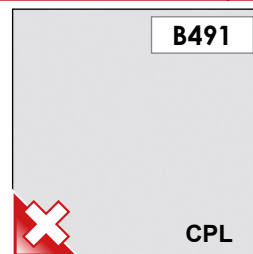

B491

CPL

šedá / sivý



**Třída pokrytí TOP 1:** Laminát CPL v moderních barvách.

**Určení:** Hotely, kanceláře, veřejné budovy.



**Trieda pokrytia TOP 1:** Laminát CPL v moderných farbách. **Určenie:** Hotely, kancelárie, verejné budovy.



nero



master carre



chinchila



# VINADIO



Vinadio 1



Vinadio 2



Vinadio 3



DOSTUPNÉ MOŽNOSTI ZHOTOVENÍ DVEŘNÍHO KRÍDLA / DOSTUPNÉ MOŽNOSTI ZHOTOVENIA DVEROVÉHO KRÍDLA:



FALCOVÉ  
krídlo/ krídlo

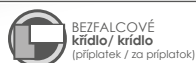

BEZFALCOVÉ  
krídlo/ krídlo  
(příplatek / za příplatek)



JEDNOKRÍDLÉ DVEŘI:  
šířka 60-100 (100 - příplatek)  
JEDNOKRÍDLOVÉ DVEŘI:  
šířka 60-100 (100 - za příplatek)



DVOUKRÍDLÉ DVEŘI:  
šířka 120-200 (příplatek)  
DVOJKRÍDLOVÉ DVEŘI:  
šířka 120-200 (za příplatek)



SYSTÉM POSUVNÝCH DVEŘÍ  
(příplatek)  
SYSTÉM POSUVNÝCH DVEŘÍ  
(za příplatek)



VENTILACE: větrací výřez nebo  
ventilační průchočka (příplatek)  
VENTILÁCIA: vetrací výřez alebo  
ventilačná priechodka (za příplatek)



## BAREVNOST / FAREBNOSŤ

### E ENDURO fólie / fólia



### E+ ENDURO PLUS fólie / fólia



### E ENDURO 3D fólie / fólia



Intenzita používání:  
Intenzita používania: ●●●○

### R DEKORATIVNÍ rýhovaná fólie



Intenzita používání:  
Intenzita používania: ●●●○

### EF ECO-FORNIR fólie / fólia CLPL

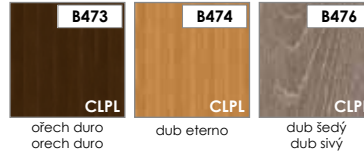

### ECO-FORNIR laminát CPL

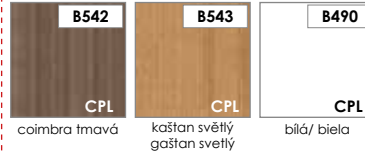

Intenzita používání:  
Intenzita používania: ●●●●

## KONSTRUKCE:

## KONŠTRUKCIA:

### NÁZORNÝ PRŮŘEZ MODULOVÝM KŘÍDLEM VINADIO

### NÁZORNÝ PRIEREZ MODULOVÝCH DVEROVÝCH KŘÍDEL VINADIO



- výplň křídla:** MDF deska (tloušťka 22 mm)
  - výplň křídla:** MDF deska nebo sklo, podle modelu (tloušťka 4 mm)
  - rám:** z desky MDF
  - fólie**
- boční hrany a horní hrana jsou fóliované
- svislé hrany křidel jsou zaoblené (info - str. 76)
- u dvoukřídlových dveří se ze strany rámu vyskytuje klapačka (info - str. 76)

#### ROZMĚRY:

šířka jednokřídlových dveří: „60“ až „100“  
šířka dvoukřídlových dveří: „120“ až „200“

- vnitřní výplň:** z desky (hrúbka 22 mm)
  - vnitřní výplň:** dvere majú drevenú alebo sklenenú výplň v závislosti od konkrétneho modelu (hrúbka 4 mm)
  - rám:** zhotovený z MDF desky
  - dekoratívna fólia**
- bočné hrany a horná hrana sú fóliované
- zvislé hrany křidel sú zaoblené (info - str. 76)
- v dvojkřídlových dverách sa zo strany rámu vyskytuje klapačka (info - str. 76)

#### ROZMĚRY:

šířka jednokřídlových dveří: „60“ až „100“  
šířka dvoukřídlových dveří: „120“ až „200“

#### STANDARDNÍ VYBAVENÍ:

zámek s roztečí 72 mm pro obyčejný klíč, WC zámek nebo zámek pro cylindrickou vložku  
bezalcová křídla: zámek magnetický s roztečí 90 mm pro obyčejný klíč, WC zámek nebo zámek 85 mm pro cylindrickou vložku  
3 šroubovací panty nastavitelné (bilý pozínek)  
bezalcová křídla: 2 skryté panty 3D nastavitelné v barvě INOX

#### PŘÍPLATKY K CENĚ DVEŘÍ:

zhotovení křídla bez otvoru pro klíč - **bez doplatku**  
příplatek za šířku „100“  
kryty na panty  
větrací výřez  
ventilační průchodky PVC  
ventilační průchodky kovové - kulaté  
ventilační průchodky kovové - hranaté  
provedení křídla v bezalcové verzi nebo s ostrou hranou (systém posuvných dveří na stěnu)  
zhotovení dvoukřídlových dveří  
cylindrická vložka 31/36 (31/31 v bezalcové verzi křídla)

#### ZÁRUBNĚ:

bloková [OB3]  
nastavitelná zárubeň s plochou krycí lištou 60 mm [ORS1], s oválnou krycí lištou 60 mm [ORS2] nebo s plochou krycí lištou 80 mm [ORS8]  
nastavitelná zárubeň pro modulová bezalcová křídla s plochou krycí lištou 60 mm [ORS7] nebo 80 mm [ORS10]

#### SKLO:



INFORMACE O SKLENĚNĚ VÝPLNĚ / INFORMÁCIE O SKLENEJ VÝPLNI:

TVRZENÉ SKLO / TVRDENÉ SKLO SATINÁTO  
LESKLÁ STRANA SKLA NA STRANĚ ZÁVĚSŮ, LESKLÁ STRANA SKLA NACHÁDŽA NA STRANĚ PÁNTOV.



# FOSSANO



DOSTUPNÉ MOŽNOSTI ZHOVENÍ DVEŘNÍHO KŘÍDLA / DOSTUPNÉ MOŽNOSTI ZHOVENIA DVEROVÉHO KŘÍDLA:

- 

FALCOVÉ  
křídlo/ křídlo
- 

BEZFALCOVÉ  
křídlo/ křídlo  
(příplatek / za příplatek)
- 

JEDNOKŘÍDLÉ DVEŘE:  
šířka 60-100 (100 - příplatek)  
JEDNOKŘÍDLOVÉ DVEŘE:  
šířka 60-100 (100 - za příplatek)
- 

DVOUKŘÍDLÉ DVEŘE:  
šířka 120-200 (příplatek)  
DVOJKŘÍDLOVÉ DVEŘE:  
šířka 120-200 (za příplatek)
- 

SYSTÉM POSUVNÝCH DVEŘÍ  
(příplatek)  
SYSTÉM POSUVNÝCH DVEŘÍ  
(za příplatek)
- 

VENTILACE: větrací výřez nebo  
ventilační průchočka (příplatek)  
VENTILÁCIA: vetrací výřez alebo  
ventilačná priechočka (za príplatek)

## BAREVNOST / FAREBNOSŤ

### E ENDURO fólie / fólia



### E+ ENDURO PLUS fólie / fólia



### E ENDURO 3D fólie / fólia



Intenzita používání:  
Intenzita používania: ●●●○

### R DEKORATIVNÍ rýhovaná fólie / DEKORATIVNÁ ryhovaná fólia



Intenzita používání:  
Intenzita používania: ●●●●○

### EF ECO-FORNIR fólie / fólia CLPL

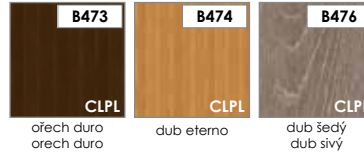

### ECO-FORNIR laminát CPL

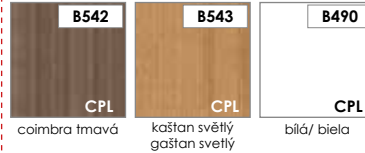

Intenzita používání:  
Intenzita používania: ●●●●●

## KONSTRUKCE:

### NÁZORNÝ PRŮŘEZ MODULOVÝM KŘÍDLEM FOSSANO

1 výplň křídla: MDF deska (tloušťka 22 mm)

2 výplň křídla: MDF deska nebo sklo, podle modelu (tloušťka 4 mm)

3 rám: z desky MDF

4 fólie

boční hrany a horní hrana jsou fóliované

svislé hrany křídla jsou zaoblené (info - str. 76)

u dvoukřídlových dveří se ze strany rámu vyskytuje klapačka (info - str. 76)

#### ROZMĚRY:

šířka jednokřídlových dveří: „60“ až „100“

šířka dvoukřídlových dveří: „120“ až „200“

## KONŠTRUKCIA:

### NÁZORNÝ PRIEREZ MODULOVÝCH DVEROVÝCH KŘÍDLEM FOSSANO

vnútorná výplň: z dosky (hrúbka 22 mm)

vnútorná výplň: dvere majú drevenú alebo sklenenú výplň v závislosti od konkrétneho modelu (hrúbka 4 mm)

rám: zhotovený z MDF dosky

dekoračná fólia

bočné hrany a horná hrana sú fóliované

zvislé hrany křídla sú zaoblené (info - str. 76)

v dvojkřídlových dverách sa zo strany rámu vyskytuje klapačka (info - str. 76)

#### ROZMĚRY:

šířka jednokřídlových dveří: „60“ až „100“

šířka dvoukřídlových dveří: „120“ až „200“



## STANDARDNÍ VYBAVENÍ:

zámek s roztečí 72 mm pro obyčejný klíč, WC zámek nebo zámek pro cylindrickou vložku

bezfalcová křídla: zámek magnetický s roztečí 90 mm pro obyčejný klíč, WC zámek nebo zámek 85 mm pro cylindrickou vložku

3 šroubovací panty nastavitelné (bilý pozínk)

bezfalcová křídla: 2 skryté panty 3D nastavitelné v barvě INOX

## PŘÍPLATKY K CENĚ DVEŘÍ:

zhotovení křídla bez otvoru pro klíč - bez doplatku

příplatek za šířku „100“

kryty na panty

větrací výřez

ventilační průchodky PVC

ventilační průchodky kovové - kulaté

ventilační průchodky kovové - hranaté

provedení křídla v bezfalcové verzi nebo s ostrou hranou (systém posuvných dveří na stěnu)

zhotovení dvoukřídlových dveří

cylindrická vložka 31/36 (31/31 v bezfalcové verzi křídla)

## ZÁRUBNĚ:

bloková [OB3]

nastavitelná zárubeň s plochou krycí lištou 60 mm [ORS1], s oválnou krycí lištou 60 mm [ORS2] nebo s plochou krycí lištou 80 mm [ORS8]

nastavitelná zárubeň pro modulová bezfalcová křídla s plochou krycí lištou 60 mm [ORS7] nebo 80 mm [ORS10]

## SKLO:

satínato



INFORMACE O SKLENĚNĚ VÝPLNĚ / INFORMÁCIE O SKLENEJ VÝPLNI:



LESKLÁ STRANA SKLA NA STRANĚ ZÁVĚSŮ.  
LESKLÁ STRANA SKLA NACHÁDZA NA STRANĚ PÁNTOV.



# IMPERIA



DOSTUPNÉ MOŽNOSTI ZHOTOVENÍ DVEŘNÍHO KŘÍDLA / DOSTUPNÉ MOŽNOSTI ZHOTOVENIA DVEROVÉHO KŘÍDLA:



FALCOVÉ  
křídlo/ křídlo



BEZFALCOVÉ  
křídlo/ křídlo  
(příplatek / za příplatek)



JEDNOKŘÍDLÉ DVEŘE:  
šířka 60-100 (100 - příplatek)  
JEDNOKŘÍDLOVÉ DVEŘE:  
šířka 60-100 (100 - za příplatek)



DVOUKŘÍDLÉ DVEŘE:  
šířka 120-200 (příplatek)  
DVOUKŘÍDLOVÉ DVEŘE:  
šířka 120-200 (za příplatek)



SYSTÉM POSUVNÝCH DVEŘÍ  
(příplatek)  
SYSTÉM POSUVNÝCH DVEŘÍ  
(za příplatek)



VENTILACE: větrací výřez nebo  
ventilací průchoodka (příplatek)  
VENTILÁCIA: vetrací výřez alebo  
ventiláčna priechodka (za príplatek)

## BAREVNOST / FAREBNOSŤ

### E ENDURO fólie / fólia



### E+ ENDURO PLUS fólie / fólia

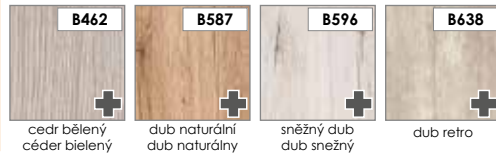

### E ENDURO 3D fólie / fólia



Intenzita používání:  
intenzita používania: ●●●○

### R DEKORATIVNÍ rýhovaná fólie / DEKORATIVNÁ ryhovaná fólia



Intenzita používání:  
intenzita používania: ●●●●○

### EF ECO-FORNIR fólie / fólia CLPL

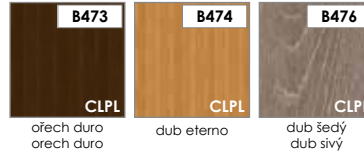

### ECO-FORNIR laminát CPL

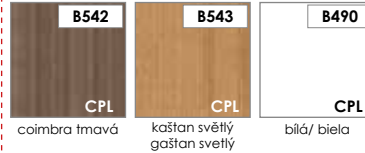

Intenzita používání:  
intenzita používania: ●●●●●

## KONSTRUKCE:

## KONŠTRUKCIA:

### NÁZORNÝ PRŮŘEZ MODULOVÝM KŘÍDLEM FOSSANO

### NÁZORNÝ PRIEREZ MODULOVÝCH DVEROVÝCH KŘÍDEL FOSSANO

**1** výplň křídla: MDF deska (tloušťka 22 mm)

**2** výplň křídla: MDF deska nebo sklo, podle modelu (tloušťka 4 mm)

**3** rám: je vyroben z MDF desky, vodorovná dolní příčka – výška 400 mm, vodorovná horní příčka – 350 mm

**4** fólie

boční hrany a horní hrana jsou fóliované

svislé hrany křidel jsou zaoblené (info - str. 76)

u dvoukřídlových dveří se ze strany rámu vyskytuje klapačka (info - str. 76)

#### ROZMĚRY:

šířka jednokřídlových dveří: „60“ až „100“

šířka dvoukřídlových dveří: „120“ až „200“



**1** vnitřní výplň: z desky (hrúbka 22 mm)

**2** vnitřní výplň: dveře mají dřevěnou alebo sklenenú výplň v závislosti od konkrétneho modelu (hrúbka 4 mm)

**3** rám: je zhotovený z MDF desky, spodnej vodorovnej priečky - s výškou 400 mm, hornej vodorovnej priečky - s výškou 350 mm

**4** dekoračná fólia

bočné hrany a horná hrana sú fóliované

zvislé hrany křidel sú zaoblené (info - str. 76)

v dvojkřídlových dveřích sa zo strany rámu vyskytuje klapačka (info - str. 76)

#### ROZMĚRY:

šířka jednokřídlových dveří: „60“ až „100“

šířka dvoukřídlových dveří: „120“ až „200“

#### STANDARDNÍ VYBAVENÍ:

zámek s roztečí 72 mm pro obyčejný klíč, WC zámek nebo zámek pro cylindrickou vložku

bezalcová křídla: zámek magnetický s roztečí 90 mm pro obyčejný klíč, WC zámek nebo zámek 85 mm pro cylindrickou vložku

3 šroubovací panty nastavitelné (bilý pozínek)

bezalcová křídla: 2 skryté panty 3D nastavitelné v barvě INOX

#### PŘÍPLATKY K CENĚ DVEŘÍ:

zhotovení křídla bez otvoru pro klíč - **bez doplatku**

příplatek za šířku „100“

kryty na panty

větrací výřez

ventilační průchodky PVC

ventilační průchodky kovové - kulaté

ventilační průchodky kovové - hranaté

provedení křídla v bezalcové verzi nebo s ostrou hranou (systém posuvných dveří na stěnu)

zhotovení dvoukřídlových dveří

cylindrická vložka 31/36 (31/31 v bezalcové verzi křídla)

#### ZÁRUBNĚ:

bloková [OB3]

nastavitelná zárubeň s plochou krycí lištou 60 mm [ORS1], s oválnou krycí lištou 60 mm [ORS2] nebo s plochou krycí lištou 80 mm [ORS8]

nastavitelná zárubeň pro modulová bezalcová křídla s plochou krycí lištou 60 mm [ORS7] nebo 80 mm [ORS10]

#### SKLO:

satínato



INFORMACE O SKLENĚNĚ VÝPLNĚ / INFORMÁCIE O SKLENEJ VÝPLNI:



LESKLÁ STRANA SKLA NA STRANĚ ZÁVĚSŮ.  
LESKLÁ STRANA SKLA NACHÁDZA NA STRANĚ PÁNTOV.



# DESTINO UNICO



 Jedna z nejoblíbenějších kolekcí dveří INVADO - DESTINO UNICO byla oceněna „Zlatou medailou“. Tato křídla představují odvážnou kombinaci barev, která umožňuje vytvářet s rozmachem překvapivé, stylizované interiéry.

Proto jsme neměli žádné pochybnosti o tom, abychom právě tyto dveře přihlásili do prestižní soutěže „Zlatá medaile“ pořádané v rámci Mezinárodního poznaňského veletrhu BUDMA. „Zlatá medaile“ MPV je jedna z nejznámějších cen na polském trhu, která je udělována inovativním výrobkům nejvyšší kvality. Jsme na ni pyšní a děkujeme všem, kdo se podíleli na výrobě a prodeji dveří Destino Unico.



 Firma Invado bola ocenená „Zlatou medailou“ za najobľúbenejšiu kolekciu dverí - Destino Unico. Dverové křídla Destino Unico sú kombináciou odvážnych farieb, ktoré dovoľujú vytvoriť odvážny a štýlový vzhľad interiéru.

Preto sme neváhali prihlásiť práve tieto dvere do súťaže o „Zlatú medailu“, ktorá sa konala v rámci Medzinárodných trhov BUDMA v Poznani. Zlatá medaile MTP (Medzinárodných trhov BUDMA v Poznani) je jedným z najvýznamnejších ocenení, ktoré sa udeľujú na poľskom trhu za inovatívne produkty v kategórii výrobkov najvyššej kvality. Sme na to právom hrdí a ďakujeme všetkým tým, ktorí sa podieľajú na výrobe a ma predaji dverí Destino Unico.



## SKLENĚNÉ VLOŽKY / SKLENĚNÉ VÝPLNE



DOSTUPNÉ MOŽNOSTI ZHOOTOVENÍ DVEŘNÍHO KŘÍDLA / DOSTUPNÉ MOŽNOSTI ZHOOTOVENIA DVEROVÉHO KŘÍDLA:



## BAREVNOST / FAREBNOSŤ

### E ENDURO fólie / fólia



### E+ ENDURO PLUS fólie / fólia



### E ENDURO 3D fólie / fólia



Intenzita používání:  
intenzita používania: ●●●○



Intenzita používání:  
intenzita používania: ●●●○

### EF ECO-FORNIR fólie / fólia CLPL

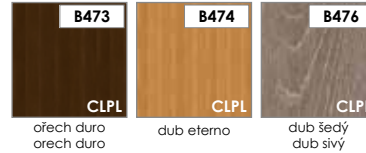

### ECO-FORNIR laminát CPL

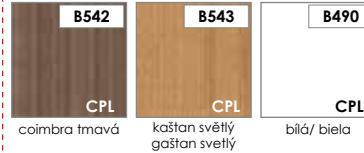

Intenzita používání:  
intenzita používania: ●●●●

## KONSTRUKCE:

### NÁZORNÝ PRŮŘEZ MODULOVÝM KŘÍDLEM DESTINO UNICO

1 výplň křídla: MDF deska nebo sklo, podle modelu (tloušťka 4 mm)

2 výplň křídla: MDF deska (tloušťka 22 mm)

3 skleněné vložky: vložka vybrané barvy

4 rám: z desky MDF

5 fólie

boční hrany a horní hrana jsou fóliované

svislé hrany křídla jsou zaoblené (info - str. 76)

u dvoukřídlových dveří se ze strany rámu vyskytuje klapačka (info - str. 76)

#### ROZMĚRY:

šířka jednokřídlových dveří: „60“ až „100“

šířka dvoukřídlových dveří: „120“ až „200“

## KONŠTRUKCIA:

### NÁZORNÝ PRIEREZ MODULOVÝCH DVEROVÝCH KŘÍDEL DESTINO UNICO

1 vnútorná výplň: dvere majú drevenú alebo sklenenú výplň v závislosti od konkrétneho modelu (hrúbka 4 mm)

2 vnútorná výplň: z dosky (hrúbka 22 mm)

3 sklenené výplne: výplň vo zvolenom farebnom odtieni

4 rám: zhotovený z MDF dosky

5 dekoračná fólia

bočné hrany a horná hrana sú fóliované

zvislé hrany křídla sú zaoblené (info - str. 76)

v dvojkřídlových dverách sa zo strany rámu vyskytuje klapačka (info - str. 76)

#### ROZMĚRY:

šířka jednokřídlových dveří: „60“ až „100“

šířka dvoukřídlových dveří: „120“ až „200“



## STANDARDNÍ VYBAVENÍ:

zámek s roztečí 72 mm pro obyčejný klíč, WC zámek nebo zámek pro cylindrickou vložku

bezřalcová křídla: zámek magnetický s roztečí 90 mm pro obyčejný klíč, WC zámek nebo zámek 85 mm pro cylindrickou vložku

3 šroubovací panty nastavitelné (bilý pozínek)

bezřalcová křídla: 2 skryté panty 3D nastavitelné v barvě INOX

## PŘÍPLATKY K CENĚ DVEŘÍ:

zhotovení křídla bez otvoru pro klíč - **bez doplatku**

příplatek za šířku „100“

kryty na panty

větrací výřez

ventilační průchodky PVC

ventilační průchodky kovové - kulaté

ventilační průchodky kovové - hranaté

provedení křídla v bezřalcové verzi nebo s ostrou hranou (systém posuvných dveří na stěnu)

zhotovení dvoukřídlových dveří

cylindrická vložka 31/36 (31/31 v bezřalcové verzi křídla)

## ZÁRUBNĚ:

bloková [OB3]

nastavitelná zárubeň s plochou krycí lištou 60 mm [ORS1], s ovdávnou krycí lištou 60 mm [ORS2] nebo s plochou krycí lištou 80 mm [ORS8]

nastavitelná zárubeň pro modulová bezřalcová křídla s plochou krycí lištou 60 mm [ORS7] nebo 80 mm [ORS10]

## SKLO:



INFORMACE O SKLENĚNÉ VÝPLNI / INFORMÁCIE O SKLENEJ VÝPLNI:



LESKLÁ STRANA SKLA NA STRANĚ ZÁVĚSŮ.  
LESKLÁ STRANA SKLA NACHÁDZA NA STRANĚ PÁNTOV.



# LIVATA



DOSTUPNÉ MOŽNOSTI ZHOTOVENÍ DVEŘNÍHO KŘÍDLA / DOSTUPNÉ MOŽNOSTI ZHOTOVENIA DVEROVÉHO KŘÍDLA:



FALCOVÉ křídlo/ křídlo



BEZFALCOVÉ křídlo/ křídlo  
 (příplatek / za příplatek)



JEDNOKŘÍDLÉ DVEŘE:  
 šířka 60-100 (100 - příplatek)  
 JEDNOKŘÍDLOVÉ DVEŘE:  
 šířka 60-100 (100 - za příplatek)



DVOUKŘÍDLÉ DVEŘE:  
 šířka 120-200 (příplatek)  
 DVOUKŘÍDLOVÉ DVEŘE:  
 šířka 120-200 (za příplatek)



SYSTÉM POSUVNÝCH DVEŘÍ  
 (příplatek)  
 SYSTÉM POSUVNÝCH DVEŘÍ  
 (za příplatek)



VENTILACE: větrací výřez nebo ventilací průchočka (příplatek)  
 VENTILÁČIA: vetrací výřez alebo ventilačná priechočka (za príplatek)



## BAREVNOST / FAREBNOSŤ

### E ENDURO fólie / fólia



### E+ ENDURO PLUS fólie / fólia



### E ENDURO 3D fólie / fólia



Intenzita používání:  
intenzita používania: ●●●○

### R DEKORATIVNÍ rýhovaná fólie / DEKORATIVNÁ ryhovaná fólia



Intenzita používání:  
intenzita používania: ●●●●○

### EF ECO-FORNIR fólie / fólia CLPL

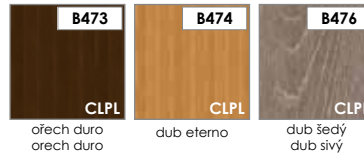

### ECO-FORNIR laminát CPL

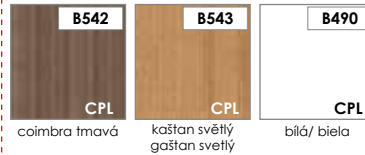

Intenzita používání:  
intenzita používania: ●●●●●

## KONSTRUKCE:

### NÁZORNÝ PRŮŘEZ MODULOVÝM KŘÍDLEM LIVATA

1 výplň křídla: MDF deska nebo sklo, podle modelu (tloušťka 4 mm)

2 výplň křídla: MDF deska (tloušťka 22 mm)

3 rám: z desky MDF

4 fólie

boční hrany a horní hrana jsou fóliované

svislé hrany křídla jsou zaoblené (info - str. 76)

u dvoukřídlových dveří se ze strany rámu vyskytuje klapačka (info - str. 76)

#### ROZMĚRY:

šířka jednokřídlových dveří: „60“ až „100“

šířka dvoukřídlových dveří: „120“ až „200“

## KONŠTRUKCIA:

### NÁZORNÝ PRIEREZ MODULOVÝCH DVEROVÝCH KŘÍDEL LIVATA

vnitorná výplň: dveře mají dřevěnou nebo skleněnou výplň v závislosti od konkrétního modelu (hrúbka 4 mm)

vnitorná výplň: z desky (hrúbka 22 mm)

rám: zhotovený z MDF desky

dekorační fólie

bočné hrany a horná hrana sú fóliované

zvislé hrany křídla sú zaoblené (info - str. 76)

v dvojkřídlových dverách sa zo strany rámu vyskytuje klapačka (info - str. 76)

#### ROZMĚRY:

šířka jednokřídlových dveří: „60“ až „100“

šířka dvoukřídlových dveří: „120“ až „200“



## STANDARDNÍ VYBAVENÍ:

zámek s roztečí 72 mm pro obyčejný klíč, WC zámek nebo zámek pro cylindrickou vložku

bezřalcová křídla: zámek magnetický s roztečí 90 mm pro obyčejný klíč, WC zámek nebo zámek 85 mm pro cylindrickou vložku

3 šroubovací panty nastavitelné (bilý pozínk)

bezřalcová křídla: 2 skryté panty 3D nastavitelné v barvě INOX

## PŘÍPLATKY K CENĚ DVEŘÍ:

zhotovení křídla bez otvoru pro klíč - bez doplatku

příplatek za šířku „100“

kryty na panty

větrací výřez

ventilační průchodky PVC

ventilační průchodky kovové - kulaté

ventilační průchodky kovové - hranaté

provedení křídla v bezřalcové verzi nebo s ostrou hranou (systém posuvných dveří na stěnu)

zhotovení dvoukřídlových dveří

cylindrická vložka 31/36 (31/31 v bezřalcové verzi křídla)

## ZÁRUBNĚ:

bloková [OB3]

nastavitelná zárubeň s plochou krycí lištou 60 mm [ORS1], s oválnou krycí lištou 60 mm [ORS2] nebo s plochou krycí lištou 80 mm [ORS8]

nastavitelná zárubeň pro modulová bezřalcová křídla s plochou krycí lištou 60 mm [ORS7] nebo 80 mm [ORS10]

## SKLO:



INFORMACE O SKLENĚNÉ VÝPLNĚ / INFORMÁCIE O SKLENEJ VÝPLNI:



LESKLÁ STRANA SKLA NA STRANĚ ZÁVĚSŮ.  
LESKLÁ STRANA SKLA NACHÁDZA NA STRANĚ PÁNTOV.

## ŠTANDARDNÉ VYBAVENIE:

záмок s roztečou 72 mm pre obyčajný kľúč, WC zámok alebo zámok pre cylindrickú vložku

bezřalcové křídla: zámek magnetický s roztečou 90 mm pro obyčejný klíč, WC zámek nebo zámek 85 mm pro cylindrickou vložku

3 pánty s možnosťou nastavenia (biely pozínk)

bezřalcové křídla: 2 skryté panty 3D nastavitelné vo farbe INOX

## PŘÍPLATKY K CENĚ DVEŘÍ:

zhotovenie křídla bez otvoru pre kľúč - bez príplatku

příplatek za šířku „100“

kryty na závesy

vetrací výřez

ventilačné priechodky PVC

ventilačné priechodky kovové - guľaté

ventilačné priechodky kovové - hranaté

provedenia křídla v bezřalcovej verzii alebo s ostrou hranou (systém posuvných dverí na stenu)

zhotovenie dvojkřídlových dverí

cylindrická vložka 31/36 (31/31 v bezřalcové verzii křídla)

## ZÁRUBNE:

bloková [OB3]

nastavitelný s plochou krycou lištou 60 mm [ORS1], s oválnou krycou lištou 60 mm [ORS2] alebo s plochou krycou lištou 80 mm [ORS8]

nastavitelný pri modulových dverových křídloch bez dosadacej plochy s plochou krycou lištou 60 mm [ORS7] alebo 80 mm [ORS10]



# VERSANO



DOSTUPNÉ MOŽNOSTI ZHOTOVENÍ DVEŘNÍHO KRÍDLA / DOSTUPNÉ MOŽNOSTI ZHOTOVENIA DVEROVÉHO KRÍDLA:



FALCOVÉ  
křídlo / křídlo

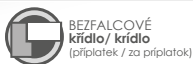

BEZFALCOVÉ  
křídlo / křídlo  
(příplatek / za příplatek)



JEDNOKŘÍDLÉ DVEŘE:  
šířka 60-100 (100 - příplatek)  
JEDNOKŘÍDLOVÉ DVEŘE:  
šířka 60-100 (100 - za příplatek)



DVOUKŘÍDLÉ DVEŘE:  
šířka 120-200 (příplatek)  
DVOJKŘÍDLOVÉ DVEŘE:  
šířka 120-200 (za příplatek)



SYSTÉM POSUVNÝCH DVEŘÍ  
(příplatek)  
SYSTÉM POSUVNÝCH DVEŘÍ  
(za příplatek)



VENTILACE: větrací výřez nebo  
ventilační průchočka (příplatek)  
VENTILÁČIA: vetrací výřez alebo  
ventilačná priechodka (za príplatek)

## BAREVNOST / FAREBNOSŤ

### E ENDURO fólie / fólia



### E+ ENDURO PLUS fólie / fólia



### E ENDURO 3D fólie / fólia

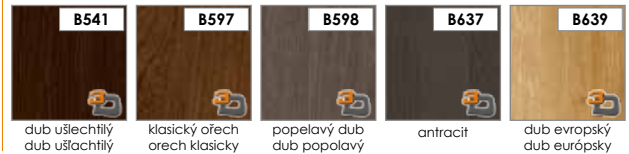

Intenzita používání:  
Intenzita používania: ●●●○

### R DEKORATIVNÍ rýhovaná fólie / DEKORATIVNÁ ryhovaná fólia



Intenzita používání:  
Intenzita používania: ●●●●○

### EF ECO-FORNIR fólie / fólia CPL

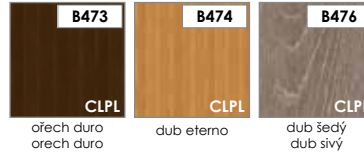

### ECO-FORNIR laminát CPL

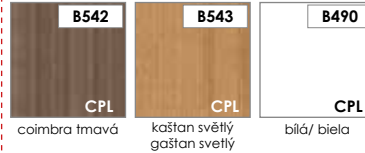

Intenzita používání:  
Intenzita používania: ●●●●●

## KONSTRUKCE:

## KONŠTRUKCIA:

### NÁZORNÝ PRŮŘEZ MODULOVÝM KŘÍDLEM VERSANO

### NÁZORNÝ PRIEREZ MODULOVÝCH DVEROVÝCH KŘÍDEL VERSANO

**1** výplň křídla: MDF deska (tloušťka 22 mm)

**2** výplň křídla: MDF deska nebo sklo, podle modelu (tloušťka 4 mm)

**3** rám: je vyroben z MDF desky, vodorovná dolní příčka – výška 400 mm, vodorovná horní příčka – 350 mm

**4** fólie

boční hrany a horní hrana jsou fóliované

svislé hrany křidel jsou zaoblené (info - str. 76)

u dvoukřídlových dveří se ze strany rámu vyskytuje klapačka (info - str. 76)

#### ROZMĚRY:

šířka jednokřídlových dveří: „60“ až „100“

šířka dvoukřídlových dveří: „120“ až „200“



**1** vnitřní výplň: z desky (hrúbka 22 mm)

**2** vnitřní výplň: dveře mají dřevěnou alebo sklenenú výplň v závislosti od konkrétneho modelu (hrúbka 4 mm)

**3** rám: je zhotovený z MDF desky, spodnej vodorovnej priečky - s výškou 400 mm, hornej vodorovnej priečky - s výškou 350 mm

**4** dekoračná fólia

bočné hrany a horná hrana sú fóliované

zvislé hrany křidel sú zaoblené (info - str. 76)

v dvojkřídlových dverách sa zo strany rámu vyskytuje klapačka (info - str. 76)

#### ROZMĚRY:

šířka jednokřídlových dveří: „60“ až „100“

šířka dvoukřídlových dveří: „120“ až „200“

### STANDARDNÍ VYBAVENÍ:

zámek s roztečí 72 mm pro obyčejný klíč, WC zámek nebo zámek pro cylindrickou vložku

bezalcová křídla: zámek magnetický s roztečí 90 mm pro obyčejný klíč, WC zámek nebo zámek 85 mm pro cylindrickou vložku

3 šroubovací panty nastavitelné (bilý pozink)

bezalcová křídla: 2 skryté panty 3D nastavitelné v barvě INOX

### PŘÍPLATKY K CENĚ DVEŘÍ:

zhotovení křídla bez otvoru pro klíč - **bez doplatku**

příplatek za šířku „100“

kryty na panty

větrací výřez

ventilační průchodky PVC

ventilační průchodky kovové - kulaté

ventilační průchodky kovové - hranaté

provedení křídla v bezalcové verzi nebo s ostrou hranou (systém posuvných dveří na stěnu)

zhotovení dvoukřídlových dveří

cylindrická vložka 31/36 (31/31 v bezalcové verzi křídla)

### ZÁRUBNĚ:

bloková [OB3]

nastavitelná zárubeň s plochou krycí lištou 60 mm [ORS1], s oválnou krycí lištou 60 mm [ORS2] nebo s plochou krycí lištou 80 mm [ORS8]

nastavitelná zárubeň pro modulová bezalcová křídla s plochou krycí lištou 60 mm [ORS7] nebo 80 mm [ORS10]

### SKLO:

satinato



INFORMACE O SKLENĚNĚ VÝPLNI / INFORMÁCIE O SKLENEJ VÝPLNI:



LESKLÁ STRANA SKLA NACHÁDŽA NA STRANĚ PÁNTOV.



# NOGARO



Nogaro 1



Nogaro 2



Nogaro 3



DOSTUPNÉ MOŽNOSTI ZHOTOVENÍ DVEŘNÍHO KŘÍDLA / DOSTUPNÉ MOŽNOSTI ZHOTOVENIA DVEROVÉHO KŘÍDLA:

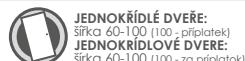
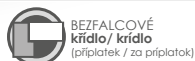

## BAREVNOST / FAREBNOSŤ

### E ENDURO fólie / fólia



### E+ ENDURO PLUS fólie / fólia



### E ENDURO 3D fólie / fólia



Intenzita používání:  
Intenzita používania: ●●●○

### R DEKORATIVNÍ rýhovaná fólie DEKORATIVNÁ ryhovaná fólia



Intenzita používání:  
Intenzita používania: ●●●○

### EF ECO-FORNIR fólie / fólia CLPL



### ECO-FORNIR laminát CPL

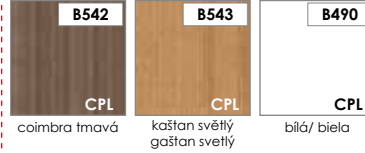

Intenzita používání:  
Intenzita používania: ●●●●

## KONSTRUKCE:

### NÁZORNÝ PRŮŘEZ MODULOVÝM KŘÍDLEM NOGARO

1 výplň křídla: MDF deska (tloušťka 22 mm)

2 výplň křídla: MDF deska nebo sklo, podle modelu (tloušťka 4 mm)

3 rám: z desky MDF

4 fólie

boční hrany a horní hrana jsou fóliované

svislé hrany křídla jsou zaoblené (info - str. 76)

u dvoukřídlových dveří se ze strany rámu vyskytuje klapačka (info - str. 76)

#### ROZMĚRY:

šířka jednokřídlových dveří: „60“ až „100“

šířka dvoukřídlových dveří: „120“ až „200“

## KONŠTRUKCIA:

### NÁZORNÝ PRIEREZ MODULOVÝCH DVEROVÝCH KŘÍDLEM NOGARO

vnútorná výplň: z dosky (hrúbka 22 mm)

vnútorná výplň: dvere majú drevenú alebo sklenenú výplň v závislosti od konkrétneho modelu (hrúbka 4 mm)

rám: zhotovený z MDF dosky

dekoračná fólia

bočné hrany a horná hrana sú fóliované

zvislé hrany křídla sú zaoblené (info - str. 76)

v dvojkřídlových dverách sa zo strany rámu vyskytuje klapačka (info - str. 76)

#### ROZMĚRY:

šířka jednokřídlových dveří: „60“ až „100“

šířka dvoukřídlových dveří: „120“ až „200“



### STANDARDNÍ VYBAVENÍ:

zámek s roztečí 72 mm pro obyčejný klíč, WC zámek nebo zámek pro cylindrickou vložku

bezfalcová křídla: zámek magnetický s roztečí 90 mm pro obyčejný klíč, WC zámek nebo zámek 85 mm pro cylindrickou vložku

3 šroubovací panty nastavitelné (bilý pozínk)

bezfalcová křídla: 2 skryté panty 3D nastavitelné v barvě INOX

### PŘÍPLATKY K CENĚ DVEŘÍ:

zhotovení křídla bez otvoru pro klíč - bez doplatku

příplatek za šířku „100“

kryty na panty

větrací výřez

ventilační průchodky PVC

ventilační průchodky kovové - kulaté

ventilační průchodky kovové - hranaté

provedení křídla v bezfalcové verzi nebo s ostrou hranou (systém posuvných dveří na stěnu)

zhotovení dvoukřídlových dveří

cylindrická vložka 31/36 (31/31 v bezfalcové verzi křídla)

### ZÁRUBNĚ:

bloková [OB3]

nastavitelná zárubeň s plochou krycí lištou 60 mm [ORS1], s oválnou krycí lištou 60 mm [ORS2] nebo s plochou krycí lištou 80 mm [ORS8]

nastavitelná zárubeň pro modulová bezfalcová křídla s plochou krycí lištou 60 mm [ORS7] nebo 80 mm [ORS10]

### SKLO:



INFORMACE O SKLENĚNĚ VÝPLNI / INFORMÁCIE O SKLENEJ VÝPLNI:



LESKLÁ STRANA SKLA NA STRANĚ ZÁVĚSŮ.  
LESKLÁ STRANA SKLA NACHÁDZA NA STRANĚ PÁNTOV.

### ŠTANDARDNÉ VYBAVENIE:

záмок s roztečou 72 mm pre obyčajný kľúč, WC zámok alebo zámok pre cylindrickú vložku

bezfalcové křídla: zámek magnetický s roztečou 90 mm pro obyčejný klíč, WC zámek nebo zámek 85 mm pro cylindrickou vložku

3 pánty s možnosťou nastavenia (biely pozínk)

bezfalcové křídla: 2 skryté pánty 3D nastaviteľné vo farbe INOX

### PŘÍPLATKY K CENĚ DVEŘÍ:

zhotovenie křídla bez otvoru pre kľúč - bez príplatku

příplatek za šířku „100“

kryty na závěsy

vetračný výřez

ventilačné priechodky PVC

ventilačné priechodky kovové - guľaté

ventilačné priechodky kovové - hranaté

provedenia křídla v bezfalcovej verzii alebo s ostrou hranou (systém posuvných dverí na stenu)

zhotovenie dvojkřídlových dverí

cylindrická vložka 31/36 (31/31 v bezfalcovej verzii křídla)

### ZÁRUBNE:

bloková [OB3]

nastavitelný s plochou krycou lištou 60 mm [ORS1], s oválnou krycou lištou 60 mm [ORS2] alebo s plochou krycou lištou 80 mm [ORS8]

nastavitelný pri modulových dverových křídloch bez dosadacej plochy s plochou krycou lištou 60 mm [ORS7] alebo 80 mm [ORS10]



# TAMPARO



Tamparo 1



Tamparo 2



Tamparo 3



DOSTUPNÉ MOŽNOSTI ZHOTOVENÍ DVEŘNÍHO KŘÍDLA / DOSTUPNÉ MOŽNOSTI ZHOTOVENIA DVEROVÉHO KŘÍDLA:



## BAREVNOST / FAREBNOSŤ

### E ENDURO fólie / fólia



### E+ ENDURO PLUS fólie / fólia



### E ENDURO 3D fólie / fólia



Intenzita používání:  
intenzita používania: ●●●○

### R DEKORATIVNÍ rýhovaná fólie / DEKORATIVNÁ ryhovaná fólia



Intenzita používání:  
intenzita používania: ●●●●○

### EF ECO-FORNIR fólie / fólia CLPL

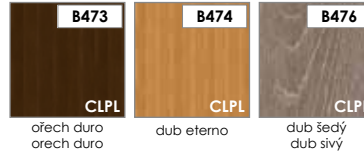

### ECO-FORNIR laminát CPL

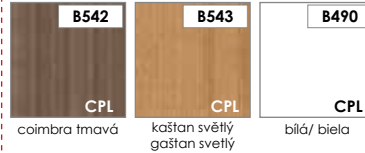

Intenzita používání:  
intenzita používania: ●●●●●

## KONSTRUKCE:

### NÁZORNÝ PRŮŘEZ MODULOVÝM KŘÍDLEM TAMPARO

1 výplň křídla: MDF deska nebo sklo, podle modelu (tloušťka 4 mm)

2 výplň křídla: MDF deska (tloušťka 22 mm)

3 rám: z desky MDF

4 fólie

boční hrany a horní hrana jsou fóliované

svislé hrany křídla jsou zaoblené (info - str. 76)

u dvoukřídlových dveří se ze strany rámu vyskytuje klapačka (info - str. 76)

#### ROZMĚRY:

šířka jednokřídlových dveří: „60“ až „100“

šířka dvoukřídlových dveří: „120“ až „200“

## KONŠTRUKCIA:

### NÁZORNÝ PRIEREZ MODULOVÝCH DVEROVÝCH KŘÍDEL TAMPARO

vnitřní výplň: dveře mají dřevěnou nebo skleněnou výplň v závislosti od konkrétního modelu (hrúbka 4 mm)

vnitřní výplň: z desky (hrúbka 22 mm)

rám: zhotovený z MDF desky

dekorační fólie

bočné hrany a horná hrana sú fóliované

zvislé hrany křídla sú zaoblené (info - str. 76)

v dvojkřídlových dverách sa zo strany rámu vyskytuje klapačka (info - str. 76)

#### ROZMERY:

šířka jednokřídlových dveří: „60“ až „100“

šířka dvoukřídlových dveří: „120“ až „200“



### STANDARDNÍ VYBAVENÍ:

zámek s roztečí 72 mm pro obyčejný klíč, WC zámek nebo zámek pro cylindrickou vložku

bezřalcová křídla: zámek magnetický s roztečí 90 mm pro obyčejný klíč, WC zámek nebo zámek 85 mm pro cylindrickou vložku

3 šroubovací panty nastavitelné (bilý pozínk)

bezřalcová křídla: 2 skryté panty 3D nastavitelné v barvě INOX

### PŘÍPLATKY K CENĚ DVEŘÍ:

zhotovení křídla bez otvoru pro klíč - bez doplatku

příplatek za šířku „100“

kryty na panty

větrací výřez

ventilační průchodky PVC

ventilační průchodky kovové - kulaté

ventilační průchodky kovové - hranaté

provedení křídla v bezřalcové verzi nebo s ostrou hranou (systém posuvných dveří na stěnu)

zhotovení dvoukřídlových dveří

cylindrická vložka 31/36 (31/31 v bezřalcové verzi křídla)

### ZÁRUBNĚ:

bloková [OB3]

nastavitelná zárubeň s plochou krycí lištou 60 mm [ORS1], s oválnou krycí lištou 60 mm [ORS2] nebo s plochou krycí lištou 80 mm [ORS8]

nastavitelná zárubeň pro modulová bezřalcová křídla s plochou krycí lištou 60 mm [ORS7] nebo 80 mm [ORS10]

### SKLO:



INFORMACE O SKLENĚNÉ VÝPLNĚ / INFORMÁCIE O SKLENEJ VÝPLNI:



LESKLÁ STRANA SKLA NA STRANĚ ZÁVĚSŮ.  
LESKLÁ STRANA SKLA NACHÁDZA NA STRANĚ PÁNTOV.

### ŠTANDARDNÉ VYBAVENIE:

záмок s roztečou 72 mm pre obyčajný kľúč, WC zámok alebo zámok pre cylindrickú vložku

bezřalcové křídla: zámek magnetický s roztečou 90 mm pro obyčejný klíč, WC zámek nebo zámek 85 mm pro cylindrickou vložku

3 pánty s možnosťou nastavenia (biely pozínk)

bezřalcové křídla: 2 skryté pánty 3D nastavitelné vo farbe INOX

### PŘÍPLATKY K CENĚ DVEŘÍ:

zhotovenie křídla bez otvoru pre kľúč - bez príplatku

příplatek za šířku „100“

kryty na závesy

vetračný výřez

ventilačné priechodky PVC

ventilačné priechodky kovové - guľaté

ventilačné priechodky kovové - hranaté

provedenia křídla v bezřalcovej verzii alebo s ostrou hranou (systém posuvných dverí na stenu)

zhotovenie dvojkřídlových dverí

cylindrická vložka 31/36 (31/31 v bezřalcové verzii křídla)

### ZÁRUBNE:

bloková [OB3]

nastavitelný s plochou krycou lištou 60 mm [ORS1], s oválnou krycou lištou 60 mm [ORS2] alebo s plochou krycou lištou 80 mm [ORS8]

nastavitelný pri modulových dverových křídloch bez dosadacej plochy s plochou krycou lištou 60 mm [ORS7] alebo 80 mm [ORS10]



# LINEA FORTE



Linea Forte 1



Linea Forte 2



Linea Forte 3



Linea Forte 4



Linea Forte 5



DOSTUPNÉ MOŽNOSTI ZHOVENÍ DVEŘNÍHO KRÍDLA / DOSTUPNÉ MOŽNOSTI ZHOVENIA DVEROVÉHO KRÍDLA:



FALCOVÉ křídlo / křídlo



BEZFALCOVÉ křídlo / křídlo  
 (příplatek / za příplatek)



JEDNOKŘÍDLÉ DVEŘE:  
 šířka 60-100 (100 - příplatek)  
 JEDNOKŘÍDLOVÉ DVEŘE:  
 šířka 60-100 (100 - za příplatek)



DVOUKŘÍDLÉ DVEŘE:  
 šířka 120-200 (příplatek)  
 DVOUKŘÍDLOVÉ DVEŘE:  
 šířka 120-200 (za příplatek)



SYSTÉM POSUVNÝCH DVEŘÍ  
 (příplatek)  
 SYSTÉM POSUVNÝCH DVEŘÍ  
 (za příplatek)



VENTILACE: větrací výřez nebo  
 ventilační průchočka (příplatek)  
 VENTILÁČIA: vetrací výřez alebo  
 ventilačná priechodka (za príplatek)



## BAREVNOST / FAREBNOSŤ

### E ENDURO fólie / fólia



### E+ ENDURO PLUS fólie / fólia



### E ENDURO 3D fólie / fólia



Intenzita používání:  
Intenzita používania: ●●●○

### R DEKORATIVNÍ rýhovaná fólie



Intenzita používání:  
Intenzita používania: ●●●○

### EF ECO-FORNIR fólie / fólia CLPL

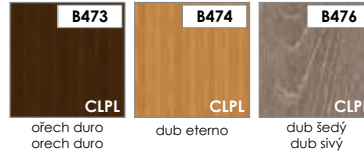

### ECO-FORNIR laminát CPL

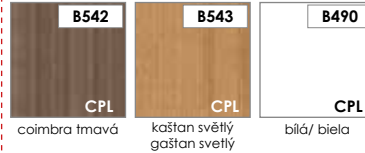

Intenzita používání:  
Intenzita používania: ●●●●

## KONSTRUKCE:

## KONŠTRUKCIA:

### NÁZORNÝ PRŮŘEZ MODULOVÝM KŘÍDLEM LINEA FORTE

### NÁZORNÝ PRIEREZ MODULOVÝCH DVEROVÝCH KŘÍDEL LINEA FORTE



- výplň křídla:** MDF deska (tloušťka 22 mm)
  - výplň křídla:** MDF deska nebo sklo, podle modelu (tloušťka 4 mm)
  - rám:** z desky MDF
  - fólie**
- boční hrany a horní hrana jsou fóliované
- svislé hrany křídla jsou zaoblené (info - str. 76)
- u dvoukřídlových dveří se ze strany rámu vyskytuje klapačka (info - str. 76)
- ROZMĚRY:**
- šířka jednokřídlových dveří: „60“ až „100“
- šířka dvoukřídlových dveří: „120“ až „200“

- vnitřní výplň:** z desky (hrúbka 22 mm)
  - vnitřní výplň:** dvere majú drevenú alebo sklenenú výplň v závislosti od konkrétneho modelu (hrúbka 4 mm)
  - rám:** zhotovený z MDF desky
  - dekoratívna fólia**
- bočné hrany a horná hrana sú fóliované
- zvislé hrany křídla sú zaoblené (info - str. 76)
- v dvojkřídlových dverách sa zo strany rámu vyskytuje klapačka (info - str. 76)
- ROZMĚRY:**
- šířka jednokřídlových dveří: „60“ až „100“
- šířka dvoukřídlových dveří: „120“ až „200“

### STANDARDNÍ VYBAVENÍ:

- zámek s roztečí 72 mm pro obyčejný klíč, WC zámek nebo zámek pro cylindrickou vložku
- bezfalcová křídla: zámek magnetický s roztečí 90 mm pro obyčejný klíč, WC zámek nebo zámek 85 mm pro cylindrickou vložku
- 3 šroubovací panty nastavitelné (bilý pozínek)
- bezfalcová křídla: 2 skryté panty 3D nastavitelné v barvě INOX

### PŘÍPLATKY K CENĚ DVEŘÍ:

- zhotovení křídla bez otvoru pro klíč - **bez doplatku**
- příplatek za šířku „100“
- kryty na panty
- větrací výřez
- ventilační průchodky PVC
- ventilační průchodky kovové - kulaté
- ventilační průchodky kovové - hranaté
- provedení křídla v bezfalcové verzi nebo s ostrou hranou (systém posuvných dveří na stěnu)
- zhotovení dvoukřídlových dveří
- cylindrická vložka 31/36 (31/31 v bezfalcové verzi křídla)

### ZÁRUBNĚ:

- bloková [OB3]
- nastavitelná zárubeň s plochou krycí lištou 60 mm [ORS1], s oválnou krycí lištou 60 mm [ORS2] nebo s plochou krycí lištou 80 mm [ORS8]
- nastavitelná zárubeň pro modulová bezfalcová křídla s plochou krycí lištou 60 mm [ORS7] nebo 80 mm [ORS10]

### SKLO:



INFORMACE O SKLENĚNĚ VÝPLNI / INFORMÁCIE O SKLENEJ VÝPLNI:



LESKLÁ STRANA SKLA NA STRANĚ ZÁVĚSŮ.  
LESKLÁ STRANA SKLA NACHÁDZA NA STRANĚ PÁNTOV.

### ŠTANDARDNÉ VYBAVENIE:

- záмок s roztečou 72 mm pre obyčajný kľúč, WC zámok alebo zámok pre cylindrickú vložku
- bezfalcové křídla: zámok magnetický s roztečou 90 mm pre obyčejný klíč, WC zámok alebo zámok 85 mm pro cylindrickou vložku
- 3 pánty z možnosťou nastavenia (biely pozínek)
- bezfalcové křídla: 2 skryté panty 3D nastavitelné vo farbe INOX

### PŘÍPLATKY K CENĚ DVEŘÍ:

- zhotovenie křídla bez otvoru pre kľúč - **bez príplatku**
- příplatek za šířku „100“
- kryty na závesy
- vetrací výřez
- ventilačné priechodky PVC
- ventilačné priechodky kovové - guľaté
- ventilačné priechodky kovové - hranaté
- prevedenia křídla v bezfalcovej verzii alebo s ostrou hranou (systém posuvných dverí na stenu)
- zhotovenie dvojkřídlových dverí
- cylindrická vložka 31/36 (31/31 v bezfalcovej verzii křídla)

### ZÁRUBNE:

- bloková [OB3]
- nastavitelný s plochou krycou lištou 60 mm [ORS1], s oválnou krycou lištou 60 mm [ORS2] alebo s plochou krycou lištou 80 mm [ORS8]
- nastavitelný pri modulových dverových křídla bez dosadacej plochy s plochou krycou lištou 60 mm [ORS7] alebo 80 mm [ORS10]



# CAPENA INSERTO



DOSTUPNÉ MOŽNOSTI ZHOTOVENÍ DVEŘNÍHO KŘÍDLA / DOSTUPNÉ MOŽNOSTI ZHOTOVENIA DVEROVÉHO KŘÍDLA:



FALCOVÉ  
křídlo/ křídlo



BEZFALCOVÉ  
křídlo/ křídlo  
(příplatek / za příplatek)



JEDNOKŘÍDLÉ DVEŘE:  
šířka 60-100 (100 - příplatek)  
JEDNOKŘÍDLOVÉ DVEŘE:  
šířka 60-100 (100 - za příplatek)



DVOUKŘÍDLÉ DVEŘE:  
šířka 120-200 (příplatek)  
DVOJKŘÍDLOVÉ DVEŘE:  
šířka 120-200 (za příplatek)



SYSTÉM POSUVNÝCH DVEŘÍ  
(příplatek)  
SYSTÉM POSUVNÝCH DVEŘÍ  
(za příplatek)



VENTILACE: větrací výřez nebo  
ventilační průchočka (příplatek)  
VENTILÁCIA: vetrací výřez alebo  
ventilačná priechočka (za příplatek)

## BAREVNOST / FAREBNOSŤ

### E ENDURO fólie / fólia



### E+ ENDURO PLUS fólie / fólia



### E ENDURO 3D fólie / fólia



Intenzita používání:  
intenzita používania: ●●●○

### R DEKORATIVNÍ rýhovaná fólie / DEKORATIVNÁ rýhovaná fólia



Intenzita používání:  
intenzita používania: ●●●●○

### EF ECO-FORNIR fólie / fólia CPL

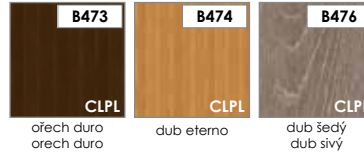

### ECO-FORNIR laminát CPL

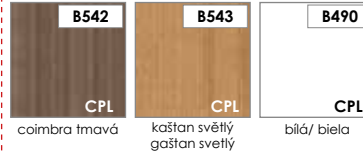

Intenzita používání:  
intenzita používania: ●●●●●

## KONSTRUKCE:

### NÁZORNÝ PRŮŘEZ MODULOVÝM KŘÍDLEM CAPENA INSERTO

1 **výplň křídla:** MDF deska nebo sklo, podle modelu (tloušťka 4 mm)

2 **výplň křídla:** MDF deska (tloušťka 22 mm)

3 **hliníkový pásek o šířce 8 mm**

4 **rám:** z desky MDF

5 **fólie**

boční hrany a horní hrana jsou fóliované

svislé hrany křídla jsou zaoblené (info - str. 76)

u dvoukřídlových dveří se ze strany rámu vyskytuje klapačka (info - str. 76)

#### ROZMĚRY:

šířka jednokřídlových dveří: „60“ až „100“

šířka dvoukřídlových dveří: „120“ až „200“



## KONŠTRUKCIA:

### NÁZORNÝ PRIEREZ MODULOVÝCH DVEROVÝCH KŘÍDEL CAPENA INSERTO

1 **vnitřní výplň:** dveře mají dřevěnou nebo skleněnou výplň v závislosti od konkrétního modelu (hrúbka 4 mm)

2 **vnitřní výplň:** z desky (hrúbka 22 mm)

3 **hliníkový pásek so šírkou 8 mm**

4 **rám:** zhotovený z MDF desky

5 **dekorační fólie**

bočné hrany a horná hrana sú fóliované

zvislé hrany křídla sú zaoblené (info - str. 76)

v dvojkřídlových dverách sa zo strany rámu vyskytuje klapačka (info - str. 76)

#### ROZMĚRY:

šířka jednokřídlových dveří: „60“ až „100“

šířka dvoukřídlových dveří: „120“ až „200“

## STANDARDNÍ VYBAVENÍ:

zámek s roztečí 72 mm pro obyčejný klíč, WC zámek nebo zámek pro cylindrickou vložku

bezalcová křídla: zámek magnetický s roztečí 90 mm pro obyčejný klíč, WC zámek nebo zámek 85 mm pro cylindrickou vložku

3 šroubovací panty nastavitelné (bilý pozínk)

bezalcová křídla: 2 skryté panty 3D nastavitelné v barvě INOX

## PŘÍPLATKY K CENĚ DVEŘÍ:

zhotovení křídla bez otvoru pro klíč - **bez doplatku**

příplatek za šířku „100“

kryty na panty

větrací výřez

ventilační průchodky PVC

ventilační průchodky kovové - kulaté

ventilační průchodky kovové - hranaté

provedení křídla v bezalcové verzi nebo s ostrou hranou (systém posuvných dveří na stěnu)

zhotovení dvoukřídlových dveří

cylindrická vložka 31/36 (31/31 v bezalcové verzi křídla)

## ZÁRUBNĚ:

bloková [OB3]

nastavitelná zárubeň s plochou krycí lištou 60 mm [ORS1], s ovdávnou krycí lištou 60 mm [ORS2] nebo s plochou krycí lištou 80 mm [ORS8]

nastavitelná zárubeň pro modulová bezalcová křídla s plochou krycí lištou 60 mm [ORS7] nebo 80 mm [ORS10]

## SKLO:



INFORMACE O SKLENĚNĚ VÝPLNĚ / INFORMÁCIE O SKLENENEJ VÝPLNI:



LESKLÁ STRANA SKLA NA STRANĚ ZÁVĚSŮ.  
LESKLÁ STRANA SKLA NACHÁDZA NA STRANĚ PÁNTOV.

## ŠTANDARDNÉ VYBAVENIE:

záмок s roztečou 72 mm pre obyčajný kľúč, WC zámok alebo zámok pre cylindrickú vložku

bezalcové křídla: zámek magnetický s roztečou 90 mm pro obyčejný klíč, WC zámek nebo zámek 85 mm pro cylindrickou vložku

3 pánty z možnosťou nastavenia (biely pozínk)

bezalcové křídla: 2 skryté pánty 3D nastaviteľné vo farbe INOX

## PŘÍPLATKY K CENĚ DVEŘÍ:

zhotovenie křídla bez otvoru pre kľúč - **bez príplatku**

príplatek za šířku „100“

kryty na závesy

vetračný výřez

ventilačné priechodky PVC

ventilačné priechodky kovové - guľaté

ventilačné priechodky kovové - hranaté

prevedenia křídla v bezalcovej verzii alebo s ostrou hranou (systém posuvných dverí na stenu)

zhotovenie dvojkřídlových dverí

cylindrická vložka 31/36 (31/31 v bezalcové verzii křídla)

## ZÁRUBNE:

bloková [OB3]

nastavitelný s plochou krycou lištou 60 mm [ORS1], s ovdávnou krycou lištou 60 mm [ORS2] alebo s plochou krycou lištou 80 mm [ORS8]

nastavitelný pri modulových dverových křídloch bez dosadacej plochy s plochou krycou lištou 60 mm [ORS7] alebo 80 mm [ORS10]



# MARTINA



DOSTUPNÉ MOŽNOSTI ZHOVENÍ DVEŘNÍHO KŘÍDLA / DOSTUPNÉ MOŽNOSTI ZHOVENIA DVEROVÉHO KŘÍDLA:



FALCOVÉ  
křídlo / křídlo



BEZFALCOVÉ  
křídlo / křídlo  
(příplatek / za příplatek)



JEDNOKŘÍDLÉ DVEŘE:  
šířka 60-100 (100 - příplatek)  
JEDNOKŘÍDLOVÉ DVEŘE:  
šířka 60-100 (100 - za příplatek)



DVOUKŘÍDLÉ DVEŘE:  
šířka 120-200 (příplatek)  
DVOUKŘÍDLOVÉ DVEŘE:  
šířka 120-200 (za příplatek)



SYSTÉM POSUVNÝCH DVEŘÍ  
(příplatek)  
SYSTÉM POSUVNÝCH DVEŘÍ  
(za příplatek)



VENTILACE: větrací výřez nebo  
ventilační průchočka (příplatek)  
VENTILÁČIA: vetrací výřez alebo  
ventilačná priechočka (za príplatek)

## BAREVNOST / FAREBNOSŤ

### E ENDURO fólie / fólia



### E+ ENDURO PLUS fólie / fólia

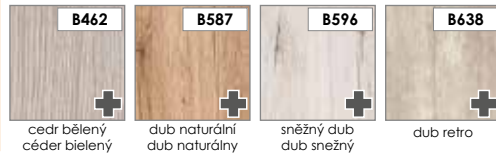

### E ENDURO 3D fólie / fólia



Intenzita používání:  
intenzita používania: ●●●○

### R DEKORATIVNÍ rýhovaná fólie / DEKORATIVNÁ ryhovaná fólia



Intenzita používání:  
intenzita používania: ●●●●○

### EF ECO-FORNIR fólie / fólia CLPL

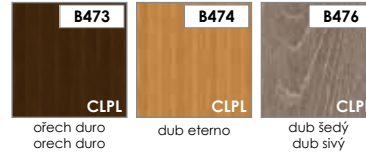

### ECO-FORNIR laminát CPL

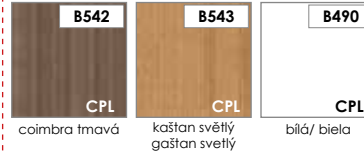

Intenzita používání:  
intenzita používania: ●●●●●

## KONSTRUKCE:

### NÁZORNÝ PRŮŘEZ MODULOVÝM KŘÍDLEM MARTINA

- výplň křídla:** MDF deska nebo sklo, podle modelu (tloušťka 4 mm)
- výplň křídla:** MDF deska (tloušťka 22 mm)
- rám:** z desky MDF
- fólie**

boční hrany a horní hrana jsou fóliované

svislé hrany křídla jsou zaoblené (info - str. 76)

u dvoukřídlových dveří se ze strany rámu vyskytuje klapačka (info - str. 76)

#### ROZMĚRY:

šířka jednokřídlových dveří: „60“ až „100“

šířka dvoukřídlových dveří: „120“ až „200“

## KONŠTRUKCIA:

### NÁZORNÝ PRIEREZ MODULOVÝCH DVEROVÝCH KŘÍDEL MARTINA

- vniturná výplň:** dveře mají dřevěnou nebo skleněnou výplň v závislosti od konkrétního modelu (hrúbka 4 mm)
- vniturná výplň:** z desky (hrúbka 22 mm)
- rám:** zhotovený z MDF desky
- dekorativní fólie**

bočné hrany a horná hrana sú fóliované

zvislé hrany křídel sú zaoblené (info - str. 76)

v dvojkřídlových dverách sa zo strany rámu vyskytuje klapačka (info - str. 76)

#### ROZMĚRY:

šířka jednokřídlových dveří: „60“ až „100“

šířka dvoukřídlových dveří: „120“ až „200“

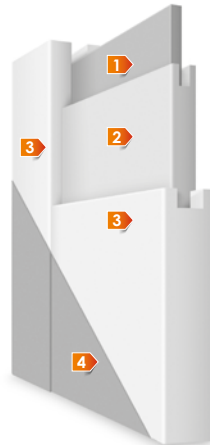

### STANDARDNÍ VYBAVENÍ:

zámek s roztečí 72 mm pro obyčejný klíč, WC zámek nebo zámek pro cylindrickou vložku

bezřalcová křídla: zámek magnetický s roztečí 90 mm pro obyčejný klíč, WC zámek nebo zámek 85 mm pro cylindrickou vložku

3 šroubovací panty nastavitelné (bilý pozínk)

bezřalcová křídla: 2 skryté panty 3D nastavitelné v barvě INOX

### PŘÍPLATKY K CENĚ DVEŘÍ:

zhotovení křídla bez otvoru pro klíč - **bez doplatku**

příplatek za šířku „100“

kryty na panty

větrací výřez

ventilační průchodky PVC

ventilační průchodky kovové - kulaté

ventilační průchodky kovové - hranaté

provedení křídla v bezřalcové verzi nebo s ostrou hranou (systém posuvných dveří na stěnu)

zhotovení dvoukřídlových dveří

cylindrická vložka 31/36 (31/31 v bezřalcové verzi křídla)

### ZÁRUBNĚ:

bloková [OB3]

nastavitelná zárubeň s plochou krycí lištou 60 mm [ORS1], s oválnou krycí lištou 60 mm [ORS2] nebo s plochou krycí lištou 80 mm [ORS8]

nastavitelná zárubeň pro modulová bezřalcová křídla s plochou krycí lištou 60 mm [ORS7] nebo 80 mm [ORS10]

### SKLO:

satinato



INFORMACE O SKLENĚNĚ VÝPLNĚ / INFORMÁCIE O SKLENEJ VÝPLNI:



LESKLÁ STRANA SKLA NA STRANĚ ZÁVĚSŮ.  
LESKLÁ STRANA SKLA NACHÁDZA NA STRANĚ PÁNTOV.

### ŠTANDARDNÉ VYBAVENIE:

záмок s roztečou 72 mm pre obyčajný kľúč, WC zámok alebo zámok pre cylindrickú vložku

bezřalcové křídla: zámek magnetický s roztečou 90 mm pro obyčejný klíč, WC zámek nebo zámek 85 mm pro cylindrickou vložku

3 pánty s možnosťou nastavenia (biely pozínk)

bezřalcové křídla: 2 skryté pánty 3D nastavitelné vo farbe INOX

### PŘÍPLATKY K CENĚ DVEŘÍ:

zhotovenie křídla bez otvoru pre kľúč - **bez príplatku**

příplatek za šířku „100“

kryty na závesy

vetrací výřez

ventilačné priechodky PVC

ventilačné priechodky kovové - guľaté

ventilačné priechodky kovové - hranaté

provedenia křídla v bezřalcové verzii alebo s ostrou hranou (systém posuvných dverí na stenu)

zhotovenie dvojkřídlových dverí

cylindrická vložka 31/36 (31/31 v bezřalcové verzii křídla)

### ZÁRUBNE:

bloková [OB3]

nastavitelný s plochou krycou lištou 60 mm [ORS1], s oválnou krycou lištou 60 mm [ORS2] alebo s plochou krycou lištou 80 mm [ORS8]

nastavitelný pri modulových dverových křídloch bez dosadacej plochy s plochou krycou lištou 60 mm [ORS7] alebo 80 mm [ORS10]



# MALAWI



Malawi 1



Malawi 2



Malawi 3



Malawi 4



Malawi 5



Malawi 6



DOSTUPNÉ MOŽNOSTI ZHOVENÍ DVEŘNÍHO KŘÍDLA / DOSTUPNÉ MOŽNOSTI ZHOVENIA DVEROVÉHO KŘÍDLA:



FALCOVÉ křídlo/ křídlo



BEZFALCOVÉ křídlo/ křídlo  
 (příplatek / za příplatek)



JEDNOKŘÍDLÉ DVEŘE:  
 šířka 60-100 (100 - příplatek)  
 JEDNOKŘÍDLÉ DVEŘE:  
 šířka 60-100 (100 - za příplatek)



DVOUKŘÍDLÉ DVEŘE:  
 šířka 120-200 (příplatek)  
 DVOUKŘÍDLÉ DVEŘE:  
 šířka 120-200 (za příplatek)



SYSTÉM POSUVNÝCH DVEŘÍ  
 (příplatek)  
 SYSTÉM POSUVNÝCH DVEŘÍ  
 (za příplatek)



VENTILACE: větrací výřez nebo ventilační průchočka (příplatek)  
 VENTILACE: větrací výřez nebo ventilační průchočka (za příplatek)

## BAREVNOST / FAREBNOSŤ

### E ENDURO fólie / fólia



### E+ ENDURO PLUS fólie / fólia



### E ENDURO 3D fólie / fólia



Intenzita používání:  
intenzita používania: ●●●○

### R DEKORATIVNÍ rýhovaná fólie / DEKORATIVNÁ rýhovaná fólia



Intenzita používání:  
intenzita používania: ●●●●○

### EF ECO-FORNIR fólie / fólia CPL



### ECO-FORNIR laminát CPL

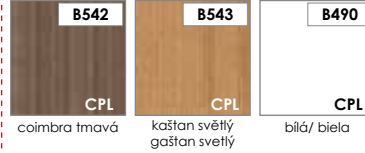

Intenzita používání:  
intenzita používania: ●●●●●

## KONSTRUKCE:

### NÁZORNÝ PRŮŘEZ MODULOVÝM KŘÍDLEM MALAWI

1 výplň křídla: MDF deska (tloušťka 10 mm)

2 výplň křídla: sklo (tloušťka 4 mm)

3 rám: z desky MDF

4 fólie

boční hrany a horní hrana jsou fóliované

svislé hrany křídla jsou zaoblené (info - str. 76)

u dvoukřídlových dveří se ze strany rámu vyskytuje klapačka (info - str. 76)

#### ROZMĚRY:

šířka jednokřídlových dveří: „60“ až „100“

šířka dvoukřídlových dveří: „120“ až „200“

## KONŠTRUKCIA:

### NÁZORNÝ PRIEREZ MODULOVÝCH DVEROVÝCH KŘÍDEL MALAWI

vnútorná výplň: z dosky (hrúbka 10 mm) 1

vnútorná výplň: z skla (hrúbka 4 mm) 2

rám: zhotovený z MDF dosky 3

dekoratívna fólia 4

bočné hrany a horná hrana sú fóliované

zvislé hrany křídla sú zaoblené (info - str. 76)

v dvojkřídlových dverách sa zo strany rámu vyskytuje klapačka (info - str. 76)

#### ROZMĚRY:

šířka jednokřídlových dveří: „60“ až „100“

šířka dvoukřídlových dveří: „120“ až „200“

#### STANDARDNÍ VYBAVENÍ:

zámek s roztečí 72 mm pro obyčejný klíč, WC zámek nebo zámek pro cylindrickou vložku

bezřalcová křídla: zámek magnetický s roztečí 90 mm pro obyčejný klíč, WC zámek nebo zámek 85 mm pro cylindrickou vložku

3 šroubovací panty nastavitelné (bilý pozínek)

bezřalcová křídla: 2 skryté panty 3D nastavitelné v barvě INOX

#### PŘÍPLATKY K CENĚ DVEŘÍ:

zhotovení křídla bez otvoru pro klíč - bez doplatku

příplatek za šířku „100“

kryty na panty

větrací výřez

ventilační průchodky PVC

ventilační průchodky kovové - kulaté

ventilační průchodky kovové - hranaté

provedení křídla v bezřalcové verzi nebo s ostrou hranou (systém posuvných dveří na stěnu)

zhotovení dvoukřídlových dveří

cylindrická vložka 31/36 (31/31 v bezřalcové verzi křídla)

#### ZÁRUBNĚ:

bloková [OB3]

nastavitelná zárubeň s plochou krycí lištou 60 mm [ORS1], s ovdávnou krycí lištou 60 mm [ORS2] nebo s plochou krycí lištou 80 mm [ORS8]

nastavitelná zárubeň pro modulová bezřalcová křídla s plochou krycí lištou 60 mm [ORS7] nebo 80 mm [ORS10]

#### SKLO:



INFORMACE O SKLENĚNĚ VÝPLNI / INFORMÁCIE O SKLENENEJ VÝPLNI:



LESKLÁ STRANA SKLA NA STRANĚ ZÁVĚSŮ.  
LESKLÁ STRANA SKLA NACHÁDZA NA STRANĚ PÁNTOV.



# DOMINO



DOSTUPNÉ MOŽNOSTI ZHOTOVENÍ DVEŘNÍHO KŘÍDLA / DOSTUPNÉ MOŽNOSTI ZHOTOVENIA DVEROVÉHO KŘÍDLA:

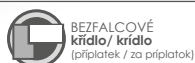



## BAREVNOST / FAREBNOSŤ

### E ENDURO fólie / fólia



### E+ ENDURO PLUS fólie / fólia



### E ENDURO 3D fólie / fólia



Intenzita používání:  
intenzita používania: ●●●○

### R DEKORATIVNÍ rýhovaná fólie / DEKORATIVNÁ ryhovaná fólia



Intenzita používání:  
intenzita používania: ●●●●○

### EF ECO-FORNIR fólie / fólia CLPL

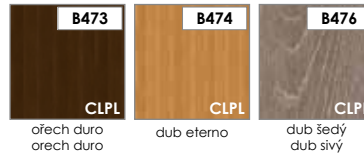

### ECO-FORNIR laminát CPL

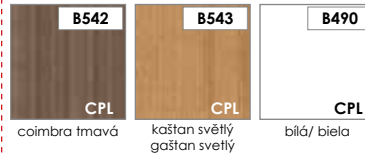

Intenzita používání:  
intenzita používania: ●●●●●

## KONSTRUKCE:

## KONŠTRUKCIA:

### NÁZORNÝ PRŮŘEZ MODULOVÝM KŘÍDLEM DOMINO

### NÁZORNÝ PRIEREZ MODULOVÝCH DVEROVÝCH KŘÍDEL DOMINO

**1** výplň křídla: MDF deska (tloušťka 10 mm)

**2** výplň křídla: MDF deska (tloušťka 4 mm) nebo sklo (tloušťka 4 mm), podle modelu

**3** rám: z desky MDF

**4** fólie

boční hrany a horní hrana jsou fóliované

svislé hrany křídla jsou zaoblené (info - str. 76)

u dvoukřídlových dveří se ze strany rámu vyskytuje klapačka (info - str. 76)

#### ROZMĚRY:

šířka jednokřídlových dveří: „60“ až „100“

šířka dvoukřídlových dveří: „120“ až „200“

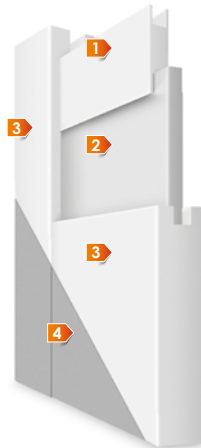

**1** vnitřní výplň: z desky (hrúbka 10 mm)

**2** vnitřní výplň: dveře mají dřevěnou (hrúbka 4 mm) alebo sklenenú (hrúbka 4 mm) výplň v závislosti od konkrétneho modelu

**3** rám: zhotovený z MDF desky

**4** dekorační fólie

bočné hrany a horná hrana sú fóliované

zvislé hrany křídla sú zaoblené (info - str. 76)

v dvojkřídlových dverách sa zo strany rámu vyskytuje klapačka (info - str. 76)

#### ROZMĚRY:

šířka jednokřídlových dveří: „60“ až „100“

šířka dvojkřídlových dveří: „120“ až „200“

### STANDARDNÍ VYBAVENÍ:

zámek s roztečí 72 mm pro obyčejný klíč, WC zámek nebo zámek pro cylindrickou vložku

bezalcová křídla: zámek magnetický s roztečí 90 mm pro obyčejný klíč, WC zámek nebo zámek 85 mm pro cylindrickou vložku

3 šroubovací panty nastavitelné (bilý pozínek)

bezalcová křídla: 2 skryté panty 3D nastavitelné v barvě INOX

### PŘÍPLATKY K CENĚ DVEŘÍ:

zhotovení křídla bez otvoru pro klíč - **bez doplatku**

příplatek za šířku „100“

kryty na panty

větrací výřez

ventilační průchodky PVC

ventilační průchodky kovové - kulaté

ventilační průchodky kovové - hranaté

provedení křídla v bezalcové verzi nebo s ostrou hranou (systém posuvných dveří na stěnu)

zhotovení dvoukřídlových dveří

cylindrická vložka 31/36 (31/31 v bezalcové verzi křídla)

### ZÁRUBNĚ:

bloková [OB3]

nastavitelná zárubeň s plochou krycí lištou 60 mm [ORS1], s oválnou krycí lištou 60 mm [ORS2] nebo s plochou krycí lištou 80 mm [ORS8]

nastavitelná zárubeň pro modulová bezalcová křídla s plochou krycí lištou 60 mm [ORS7] nebo 80 mm [ORS10]

### SKLO:

satinato



INFORMACE O SKLENĚNĚ VÝPLNI / INFORMÁCIE O SKLENENEJ VÝPLNI:



LESKLÁ STRANA SKLA NA STRANĚ ZÁVĚSŮ.  
LESKLÁ STRANA SKLA NACHÁDZA NA STRANĚ PÁNTOV.



# BIANCO



DOSTUPNÉ MOŽNOSTI ZHOTOVENÍ DVEŘNÍHO KRÍDLA / DOSTUPNÉ MOŽNOSTI ZHOTOVENIA DVEROVÉHO KRÍDLA:



FALCOVÉ  
křídlo / křídlo



BEZFALCOVÉ  
křídlo / křídlo  
(příplatek / za příplatek)



JEDNOKŘÍDLÉ DVEŘE:  
šířka 60-100 (100 - příplatek)  
JEDNOKŘÍDLOVÉ DVEŘE:  
šířka 60-100 (100 - za příplatek)



DVOUKŘÍDLÉ DVEŘE:  
šířka 120-200 (příplatek)  
DVOJKŘÍDLOVÉ DVEŘE:  
šířka 120-200 (za příplatek)



SYSTÉM POSUVNÝCH DVEŘÍ  
(příplatek)  
SYSTÉM POSUVNÝCH DVEŘÍ  
(za příplatek)



VENTILACE: větrací výřez nebo  
ventilační průchočka (příplatek)  
VENTILÁCIA: vetrační výřez alebo  
ventilačná priechodka (za příplatek)

## BAREVNOST / FAREBNOSŤ

### EF ECO-FORNIR laminát CPL

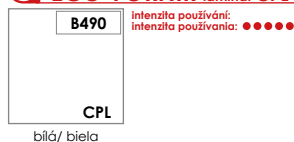

## KONSTRUKCE: NÁZORNÝ PRŮŘEZ MODULOVÝM KŘÍDLEM BIANCO

- 1 výplň křídla:** středový vlys (tloušťka 33 mm)
  - 2 výplň křídla:** MDF deska (tloušťka 10 mm) nebo sklo (tloušťka 4 mm), podle modelu
  - 3 rám:** z desky MDF
  - 4 fólie**
- boční hrany a horní hrana jsou fóliované
- svislé hrany křídla jsou zaoblené (info - str. 76)
- u dvoukřídlových dveří se ze strany rámu vyskytuje klapačka (info - str. 76)
- ROZMĚRY:**
- šířka jednokřídlových dveří: „60“ až „100“
- šířka dvoukřídlových dveří: „120“ až „200“

- STANDARDNÍ VYBAVENÍ:**
- zámek s roztečí 72 mm pro obyčejný klíč, WC zámek nebo zámek pro cylindrickou vložku
  - bezalcová křídla: zámek magnetický s roztečí 90 mm pro obyčejný klíč, WC zámek nebo zámek 85 mm pro cylindrickou vložku
  - 3 šroubovací panty nastavitelné (bílý pozink)
  - bezalcová křídla: 2 skryté panty 3D nastavitelné v barvě INOX

- PŘÍPLATKY K CENĚ DVEŘÍ:**
- zhotovení křídla bez otvoru pro klíč - bez dopltku
  - příplatek za šířku „100“
  - kryty na panty
  - větrací výřez
  - ventilační průchočky PVC
  - ventilační průchočky kovové - kulaté
  - ventilační průchočky kovové - hranaté
  - provedení křídla v bezalcové verzi nebo s ostrou hranou (systém posuvných dveří na stěnu)
  - zhotovení dvoukřídlových dveří
  - cylindrická vložka 31/36 (31/31 v bezalcové verzi křídla)

- ZÁRUBNĚ:**
- bloková [OB3]
  - nastavitelná zárubeň s plochou krycí lištou 60 mm [ORS1], s oválnou krycí lištou 60 mm [ORS2] nebo s plochou krycí lištou 80 mm [ORS8]
  - nastavitelná zárubeň pro modulové bezalcová křídla s plochou krycí lištou 60 mm [ORS7] nebo 80 mm [ORS10]

**SKLO:**

**satinato**

**nero**  
(příplatek/příplatek)

**contrasto**  
(příplatek/příplatek)

**INFORMACE O SKLENĚNÉ VÝPLNĚ / INFORMÁCIE O SKLENENEJ VÝPLNI:**

MODELY KŘÍDEL BIANCO S PROSKLENĚM NERO NEBO CONTRASTO SE POVAŽUJÍ ZA ATYPICKOU ZAKÁZKU S DELŠÍM TERMÍNEM DODÁNÍ / MODELY KŘÍDEL BIANCO SO SKLENENOU VÝPLŇOU NERO ALEBO CONTRASTO SÚ ZARADENÉ MEDZI NEŠTANDARDNÉ OBJEDNÁVKY S DLHŠOU DOBOU DODANIA

TVRZENÉ SKLO / TVRDENÉ SKLO SATINÁTO

LESKLÁ STRANA SKLA NA STRANĚ ZÁVĚSŮ. / LESKLÁ STRANA SKLA NACHÁDZA NA STRANĚ PÁNTOV.

## KONŠTRUKCIA: NÁZORNÝ PRIEREZ MODULOVÝCH DVEROVÝCH KŘÍDEL BIANCO

- 1 vnútorná výplň:** středový rám (hrúbka 33 mm)
  - 2 vnútorná výplň:** dvere majú drevenú (hrúbka 10 mm) alebo sklenenú (hrúbka 4 mm) výplň v závislosti od konkrétneho modelu
  - 3 rám:** zhotovený z MDF dosky
  - 4 dekoračná fólia**
- bočné hrany a horná hrana sú fóliované
- zvislé hrany křídla sú zaoblené (info - str. 76)
- v dvojkřídlových dveřích sa zo strany rámu vyskytuje klapačka (info - str. 76)
- ROZMĚRY:**
- šířka jednokřídlových dveří: „60“ až „100“
- šířka dvoukřídlových dveří: „120“ až „200“

- ŠTANDARDNÉ VYBAVENIE:**
- záмок s roztečou 72 mm pre obyčajný kľúč, WC zámok alebo zámok pre cylindrickú vložku
  - bezalcové křídla: zámok magnetický s roztečou 90 mm pre obyčajný kľúč, WC zámok alebo zámok 85 mm pre cylindrickú vložku
  - 3 pánty z možnosťou nastavenia (biely pozink)
  - bezalcové křídla: 2 skryté pánty 3D nastaviteľné vo farbe INOX

- PŘÍPLATKY K CENE DVEŘÍ:**
- zhotovenie křídla bez otvoru pre kľúč
  - příplatek za šířku „100“
  - kryty na závesy
  - vetrací výřez
  - ventilačné priechočky PVC
  - ventilačné priechočky kovové - kulaté
  - ventilačné priechočky kovové - hranaté
  - provedenia křídla v bezalcovej verzii alebo s ostrou hranou (systém posuvných dverí na stenu)
  - zhotovenie dvojkřídlových dverí
  - cylindrická vložka 31/36 (31/31 v bezalcovej verzii křídla)

- ZÁRUBNE:**
- bloková [OB3]
  - nastavitelný s plochou krycou lištou 60 mm [ORS1], s oválnou krycou lištou 60 mm [ORS2] alebo s plochou krycou lištou 80 mm [ORS8]
  - nastavitelný pri modulových dverových křídloch bez dosadacej plochy s plochou krycou lištou 60 mm [ORS7] alebo 80 mm [ORS10]

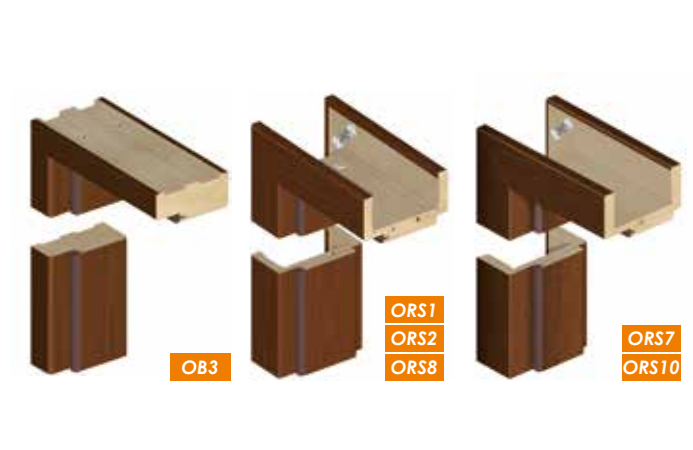

# LARINA



DOSTUPNÉ MOŽNOSTI ZHOOTOVENÍ DVEŘNÍHO KŘÍDLA / DOSTUPNÉ MOŽNOSTI ZHOOTOVENIA DVEROVÉHO KŘÍDLA:



FALCOVÉ  
 křídlo / křídlo



BEZFALCOVÉ  
 křídlo / křídlo  
 (příplatek / za příplatek)



JEDNOKŘÍDLÉ DVEŘE:  
 šířka 60-100 (100 - příplatek)  
 JEDNOKŘÍDLOVÉ DVEŘE:  
 šířka 60-100 (100 - za příplatek)



DVOUKŘÍDLÉ DVEŘE:  
 šířka 120-200 (příplatek)  
 DVOJKŘÍDLOVÉ DVEŘE:  
 šířka 120-200 (za příplatek)



SYSTÉM POSUVNÝCH DVEŘÍ  
 (příplatek)  
 SYSTÉM POSUVNÝCH DVEŘÍ  
 (za příplatek)



VENTILACE: větrací výřez nebo  
 ventilační průchočka (příplatek)  
 VENTILÁČIA: vetrační výřez alebo  
 ventilačná priechodka (za príplatek)

## BAREVNOST / FAREBNOSŤ

### E ENDURO fólie / fólia



### E+ ENDURO PLUS fólie / fólia



### E ENDURO 3D fólie / fólia



Intenzita používání:  
Intenzita používania: ●●●○

### R DEKORATIVNÍ rýhovaná fólie DEKORATIVNÁ ryhovaná fólia



Intenzita používání:  
Intenzita používania: ●●●○

### EF ECO-FORNIR fólie / fólia CLPL

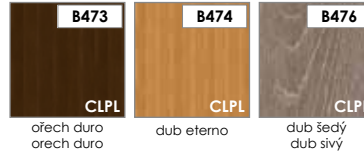

### ECO-FORNIR laminát CPL

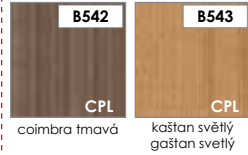

Intenzita používání:  
Intenzita používania: ●●●●●

## KONSTRUKCE:

## KONŠTRUKCIA:

### NÁZORNÝ PRŮŘEZ MODULOVÝM KŘÍDLEM LARINA

### NÁZORNÝ PRIEREZ MODULOVÝCH DVEROVÝCH KŘÍDEL LARINA

**1** výplň křídla: středový vlys (tloušťka 35 mm)

**2** výplň křídla: MDF deska (tloušťka 10 mm) nebo sklo (tloušťka 4 mm), podle modelu

**3** rám: z desky MDF

**4** fólie

boční hrany a horní hrana jsou fóliované

svislé hrany křidel jsou zaoblené (info - str. 76)

u dvoukřídlových dveří se ze strany rámu vyskytuje klapačka (info - str. 76)

#### ROZMĚRY:

šířka jednokřídlových dveří: „60“ až „100“

šířka dvoukřídlových dveří: „120“ až „200“



**1** vnitřní výplň: středový rám (hrúbka 35 mm)

**2** vnitřní výplň: dveře mají dřevenu (hrúbka 10 mm) alebo sklenenú (hrúbka 4 mm) výplň v závislosti od konkrétneho modelu

**3** rám: zhotovený z MDF desky

**4** dekoračná fólia

bočné hrany a horná hrana sú fóliované

zvislé hrany křidel sú zaoblené (info - str. 76)

v dvojkřídlových dverách sa zo strany rámu vyskytuje klapačka (info - str. 76)

#### ROZMĚRY:

šířka jednokřídlových dveří: „60“ až „100“

šířka dvoukřídlových dveří: „120“ až „200“

### STANDARDNÍ VYBAVENÍ:

zámek s roztečí 72 mm pro obyčejný klíč, WC zámek nebo zámek pro cylindrickou vložku

bezřalcová křídla: zámek magnetický s roztečí 90 mm pro obyčejný klíč, WC zámek nebo zámek 85 mm pro cylindrickou vložku

3 šroubovací panty nastavitelné (bilý pozínk)

bezřalcová křídla: 2 skryté panty 3D nastavitelné v barvě INOX

### PŘÍPLATKY K CENĚ DVEŘÍ:

zhotovení křídla bez otvoru pro klíč - **bez doplatku**

příplatek za šířku „100“

kryty na panty

větrací výřez

ventilační průchodky PVC

ventilační průchodky kovové - kulaté

ventilační průchodky kovové - hranaté

provedení křídla v bezřalcové verzi nebo s ostrou hranou (systém posuvných dveří na stěnu)

zhotovení dvoukřídlových dveří

cylindrická vložka 31/36 (31/31 v bezřalcové verzi křídla)

### ZÁRUBNĚ:

bloková **[OB3]**

nastavitelná zárubeň s plochou krycí lištou 60 mm **[ORS1]**, s oválnou krycí lištou 60 mm **[ORS2]** nebo s plochou krycí lištou 80 mm **[ORS8]**

nastavitelná zárubeň pro modulová bezřalcová křídla s plochou krycí lištou 60 mm **[ORS7]** nebo 80 mm **[ORS10]**

### SKLO:



#### INFORMACE O SKLENĚNÉ VÝPLNĚ / INFORMÁCIE O SKLENENEJ VÝPLNI:

MODELY KŘÍDEL LARINA S PROSKLENĚNÍM NERO NEBO CONTRASTO SE POVAŽUJÍ ZA ATYPICKOU ZAKÁZKU S DELŠÍM TERMÍNEM DODÁNÍ / MODELY KŘÍDEL LARINA SO SKLENENOU VÝPLŇOU NERO ALEBO CONTRASTO SÚ ZARADENÉ MEDZI NEŠTANDARDNÉ OBJEDNÁVKY S DLHŠOU DOBOU DODANIA



LESKLÁ STRANA SKLA NA STRANĚ ZÁVĚSŮ.  
LESKLÁ STRANA SKLA NACHÁDZA NA STRANĚ PÁNTOV.

### ŠTANDARDNÉ VYBAVENIE:

záмок s roztečou 72 mm pre obyčajný kľúč, WC zámok alebo zámok pre cylindrickú vložku

bezřalcové křídla: zámek magnetický s roztečou 90 mm pro obyčejný klíč, WC zámek nebo zámek 85 mm pro cylindrickou vložku

3 pánty s možnosťou nastavenia (biely pozínk)

bezřalcové křídla: 2 skryté panty 3D nastavitelné vo farbe INOX

### PŘÍPLATKY K CENĚ DVEŘÍ:

zhotovenie křídla bez otvoru pre kľúč - **bez príplatku**

příplatek za šířku „100“

kryty na závesy

vetračný výřez

ventilačné priechodky PVC

ventilačné priechodky kovové - guľaté

ventilačné priechodky kovové - hranaté

provedenia křídla v bezřalcovej verzii alebo s ostrou hranou (systém posuvných dverí na stenu)

zhotovenie dvojkřídlových dverí

cylindrická vložka 31/36 (31/31 v bezřalcovej verzii křídla)

### ZÁRUBNE:

bloková **[OB3]**

nastavitelný s plochou krycou lištou 60 mm **[ORS1]**, s oválnou krycou lištou 60 mm **[ORS2]** alebo s plochou krycou lištou 80 mm **[ORS8]**

nastavitelný pri modulových dverových křídlových bez dosadacej plochy s plochou krycou lištou 60 mm **[ORS7]** alebo 80 mm **[ORS10]**



# D'ARTAGNAN



DOSTUPNÉ MOŽNOSTI ZHOVENÍ DVEŘNÍHO KŘÍDLA / DOSTUPNÉ MOŽNOSTI ZHOVENIA DVEROVÉHO KŘÍDLA:



FALCOVÉ křídlo/ křídlo



BEZFALCOVÉ křídlo/ křídlo  
 (příplatek / za příplatek)



JEDNOKŘÍDLÉ DVEŘE:  
 šířka 60-100 (100 - příplatek)  
 JEDNOKŘÍDLOVÉ DVEŘE:  
 šířka 60-100 (100 - za příplatek)



DVOUKŘÍDLÉ DVEŘE:  
 šířka 120-200 (příplatek)  
 DVOJKŘÍDLOVÉ DVEŘE:  
 šířka 120-200 (za příplatek)



SYSTÉM POSUVNÝCH DVEŘÍ  
 (příplatek)  
 SYSTÉM POSUVNÝCH DVEŘÍ  
 (za příplatek)



VENTILACE: větrací výřez - se týká křídla D'Artagnan INTERO (příplatek)  
 VENTILÁCIA: vetrací výřez - sa týka křídla D'Artagnan (za příplatek)

## BAREVNOST / FAREBNOSŤ

### ENDURO fólie / fólia



### ENDURO 3D fólie / fólia

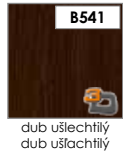

intenzita používání:  
intenzita používání: ●●●●○

### DEKORATIVNÍ rýhovaná fólie DEKORATIVNÁ rýhovaná fólia

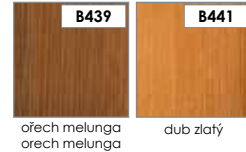

intenzita používání:  
intenzita používání: ●●●●○

### ECO-FORNIR fólie / fólia CLPL



### ECO-FORNIR laminát CPL

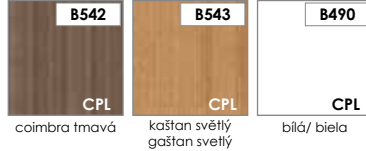

intenzita používání:  
intenzita používání: ●●●●●

## KONSTRUKCE:

### NÁZORNÝ PRŮŘEZ MODULOVÝM KŘÍDLEM D'ARTAGNAN

- výplň křídla:**  
MDF deska (tloušťka 10 mm) nebo sklo (tloušťka 6 mm), podle modelu
- rama:** z dřeva lepeného, obloženého deskou HDF a MDF
- fólie**  
boční hrany a horní hrana jsou fóliované  
svislé hrany křídla jsou zaoblené (info - str. 76)  
u dvoukřídlových dveří se ze strany rámu vyskytuje klapačka (info - str. 76)

#### ROZMĚRY:

šířka jednokřídlových dveří: „60“ až „100“  
šířka dvoukřídlových dveří: „120“ až „200“

## KONŠTRUKCIA:

### NÁZORNÝ PRIEREZ MODULOVÝCH DVEROVÝCH KŘÍDEL D'ARTAGNAN



- vnitřní výplň:** dveře mají dřevěnou (hrúbka 10 mm) alebo sklenenú (hrúbka 6 mm) výplň v závislosti od konkrétneho modelu
- rám:** z veľmi kvalitného lepeného dreva obloženého doskou MDF a HDF
- dekoratívna fólia**  
bočné hrany a horná hrana sú fóliované  
zvislé hrany křídla sú zaoblené (info - str. 76)  
v dvojkřídlových dverách sa zo strany rámu vyskytuje klapačka (info - str. 76)

#### ROZMĚRY:

šířka jednokřídlových dveří: „60“ až „100“  
šířka dvojkřídlových dveří: „120“ až „200“

## STANDARDNÍ VYBAVENÍ:

zámek s roztečí 72 mm pro obvyčejný klíč, WC zámek nebo zámek pro cylindrickou vložku  
bezalcová křídla: zámek magnetický s roztečí 90 mm pro obvyčejný klíč, WC zámek nebo zámek 85 mm pro cylindrickou vložku  
3 šroubovací panty nastavitelné (bílý pozínk)  
bezalcová křídla: 2 skryté panty 3D nastavitelné v barvě INOX

## PŘÍPLATKY K CENĚ DVEŘÍ:

zhotovení křídla bez otvoru pro klíč - bez doplatku  
příplatek za šířku „100“  
kryty na panty  
větrací výřez (se týká křídla D'Artagnan INTERO)  
provedení křídla v bezalcové verzi nebo s ostrou hranou (systém posuvných dveří na stěnu)  
zhotovení dvoukřídlových dveří  
cylindrická vložka 31/36 (31/31 v bezalcové verzi křídla)

## ZÁRUBNĚ:

bloková [OB3]  
nastavitelná zárubeň s plochou krycí lištou 60 mm [ORS1], s oválnou krycí lištou 60 mm [ORS2] nebo s plochou krycí lištou 80 mm [ORS8]  
nastavitelná zárubeň pro modulové bezalcová křídla s plochou krycí lištou 60 mm [ORS7] nebo 80 mm [ORS10]

## SKLO:



### INFORMACE O SKLENĚNĚ VÝPLNĚ / INFORMÁCIE O SKLENEJ VÝPLNI:

MODELY DVEŘNÍCH KŘÍDEL D'ARTAGNAN SE SKLENĚNOU VÝPLNÍ JSOU ZAŘAZENY MEZI NEŠTANDARDNÍ OBJEDNÁVKY S DELŠÍ DOBOU DODÁNÍ.  
MODELY DVEŘNÍCH KŘÍDEL D'ARTAGNAN SO SKLENĚNOU VÝPLNÍ SÚ ZAŘADENÉ MEZI NEŠTANDARDNÉ OBJEDNÁVKY S DLHŠOU DOBOU DODANIA.

TVRZENÉ SKLO  
TVRDENÉ SKLO  
MATOVÁ STRANA SKLA (SE VZOREM) NACHÁZÍ NA STRANĚ ZÁVĚSŮ  
MATNÁ STRANA SKLA NACHÁDZA NA STRANĚ PÁNTOV



# SALERNO



DOSTUPNÉ MOŽNOSTI ZHOTOVENÍ DVEŘNÍHO KŘÍDLA / DOSTUPNÉ MOŽNOSTI ZHOTOVENIA DVEROVÉHO KŘÍDLA:



FALCOVÉ  
křídlo/ křídlo



JEDNOKŘÍDLÉ DVEŘE:  
šířka 60-110 (100, 110 - příplatek)  
JEDNOKŘÍDLOVÉ DVEŘE:  
šířka 60-110 (100, 110 - za příplatek)



DVOUKŘÍDLÉ DVEŘE:  
šířka 120-200 (příplatek)  
DVOJKŘÍDLOVÉ DVEŘE:  
šířka 120-200 (za příplatek)



SYSTÉM POSUVNÝCH DVEŘÍ  
(příplatek)  
SYSTÉM POSUVNÝCH DVEŘÍ  
(za příplatek)



VENTILACE:  
větrací výřez nebo ventilační průchodka (příplatek)  
VENTILACIÁ:  
větrací výřez alebo ventilačná priechodka (za príplatek)

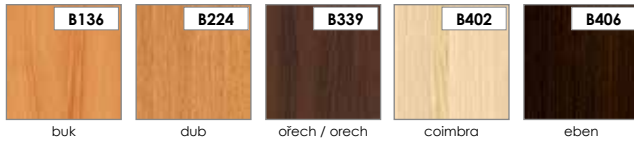

**BAREVNOST / FAREBNOSŤ**
**E ENDURO fólie / fólia**

**E+ ENDURO PLUS fólie / fólia**

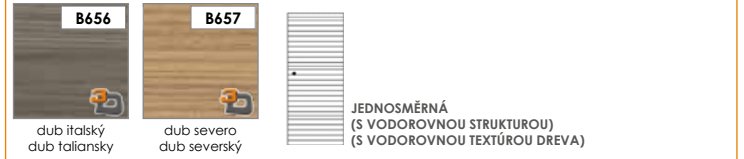
 Intenzita používání: ●●●●●  
 Intenzita používání: ●●●●●

**E ENDURO 3D fólie / fólia**

 Intenzita používání: ●●●●●  
 Intenzita používání: ●●●●●

**EF ECO-FORNIR fólie / fólia CLPL**

**ECO-FORNIR laminát CPL**

 Intenzita používání: ●●●●●  
 Intenzita používání: ●●●●●

**KONSTRUKCE:**
**NÁZORNÝ PRŮŘEZ PLOCHÝCH KŘÍDLEM SALERNO**

- 1 **rám:** z desky MDF
  - 2 **výplň:** „voštiny“
  - 3 **výplň:** dutinková dřevotříška - **příplatek**
  - 4 **rám s výplní** krytý dvoustranně deskami HDF
  - 5 **fólie**
- zasklívací rám je vyrobený v barvě křídla  
 boční hrany a horní hrana jsou fóliované  
 svislé hrany křídla jsou zaoblené (**info - str.76**)  
 u dvoukřídlových dveří se ze strany rámu vyskytuje klapačka (**info - str.76**)

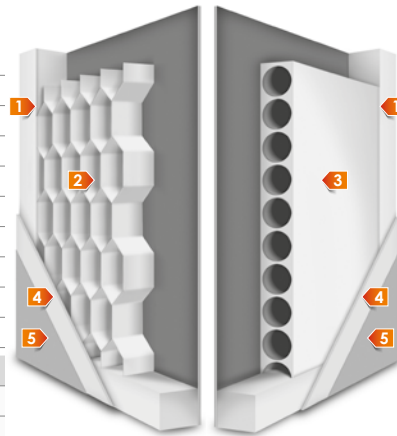
**ROZMĚRY:**

 šířka jednokřídlových dveří: „60“ až „110“  
 šířka dvoukřídlových dveří: „120“ až „200“

**KONŠTRUKCIA:**
**NÁZORNÝ PRIEREZ PLOCHÝCH DVEROVÝCH KŘÍDEL SALERNO**

- 1 **rám:** z desky MDF
  - 2 **výplň:** voštiny
  - 3 **výplň:** dutinková dřevotrieska - **příplatek**
  - 4 **rám s výplní** krytý obojstranně deskami HDF
  - 5 **dekorační fólie**
- zasklívací rám je vyrobený vo farbe křídla  
 bočné hrany a horná hrana sú fóliované  
 zvislé hrany křídla sú zaoblené (**info - str.76**)  
 v dvojkřídlových dveřích sa zo strany rámu vyskytuje klapačka (**info - str.76**)

**ROZMERY:**

 šířka jednokřídlových dveří: „60“ až „110“  
 šířka dvoukřídlových dveří: „120“ až „200“

**STANDARDNÍ VYBAVENÍ:**

 zámek s roztečí 72 mm pro obyčejný klíč, WC zámek nebo zámek pro cylindrickou vložku  
 3 šroubovací panty nastavitelné (bílý pozink)

**PŘÍPLATKY K CENĚ DVEŘÍ:**

 zhotovení křídla bez otvoru pro klíč - **bez doplátku**  
 příplatek za šířku „100“, „110“  
 kryty na panty  
 větrací výřez  
 ventilační průchodky PVC  
 vnitřní výplň - dřevotříšková deska  
 provedení křídla v bezclatkové verzi nebo s ostrou hranou (systém posuvných dveří na stěnu)  
 zhotovení dvoukřídlových dveří  
 dvoukřídlové dveře do kovové zárubně (**po potvrzení obrázků zákazníkem**)  
 cylindrická vložka 31/36

**ZÁRUBNĚ:**

 bloková **[OB3]**  
 nastavitelná zárubně s plochou krycí lištou 60 mm **[ORS1]**, s oválnou krycí lištou 60 mm **[ORS2]**  
 nebo s plochou krycí lištou 80 mm **[ORS8]**
**ŠTANDARDNÉ VYBAVENIE:**

 záмок s roztečou 72 mm pre obyčajný kľúč, WC záмок alebo záмок pre cylindrickú vložku  
 3 pánty z možnosťou nastavenia (biely pozink)

**PRIPLATKY K CENE DVERÍ:**

 zhotovenie křídla bez otvoru pre kľúč - **bez príplatku**  
 príplatek za šířku „100“, „110“  
 kryty na závesy  
 vetračný výřez  
 ventilačné priechodky PVC  
 vnútorná výplň dverí - dřevotříšková deska  
 prevedenie křídla v bezclatkovej verzii alebo s ostrou hranou (systém posuvných dverí na stenu)  
 zhotovenie dvojkřídlových dverí  
 dvojkřídlové dvere do kovovej zárubne (**na základe potvrdenia výřezov zo strany zákazníka**)  
 cylindrická vložka 31/36

**ZÁRUBNE:**

 nastaviteľný s plochou krycou lištou 60 mm **[ORS1]**, s oválnou krycou lištou 60 mm **[ORS2]**  
 alebo s plochou krycou lištou 80 mm **[ORS8]**
**SKLO:**

satinato

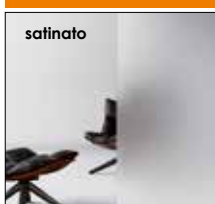

INFORMACE O SKLENĚNĚ VÝPLNĚ / INFORMÁCIE O SKLENEJ VÝPLNI:

 LESKLÁ STRANA SKLA NA STRANĚ ZÁVĚSŮ.  
 LESKLÁ STRANA SKLA NÁCHÁDZA NA STRANĚ PÁNTOV.

# NORMA DECOR



DVEŘE ND2 i ND3 DOSTUPNÉ POUZE V: B134, B136, B339, B224  
 DVERE ND2 i ND3 DOSTUPNÉ IBA V: B134, B136, B339, B224

DVEŘE ND 4 - 5 SE NEPOUŽÍVAJÍ V ECO-FORNIR  
 DVERE ND 4 - 5 SÚ NIE SÚ DOSTUPNÉ V ECO-FORNIR

DOSTUPNÉ MOŽNOSTI ZHOTOVENÍ DVEŘNÍHO KŘÍDLA / DOSTUPNÉ MOŽNOSTI ZHOTOVENIA DVEROVÉHO KŘÍDLA:



FALCOVÉ  
 křídlo/ křídlo



JEDNOKŘÍDLÉ DVEŘE:  
 šířka 60-110 (100, 110 - příplatek)  
 JEDNOKŘÍDLOVÉ DVEŘE:  
 šířka 60-110 (100, 110 - za příplatek)



DVOUKŘÍDLÉ DVEŘE:  
 šířka 120-200 (příplatek)  
 DVOJKŘÍDLOVÉ DVEŘE:  
 šířka 120-200 (za příplatek)



SYSTÉM POSUVNÝCH DVEŘÍ  
 (příplatek)  
 SYSTÉM POSUVNÝCH DVEŘÍ  
 (za příplatek)



VENTILACE: ventilační mřížka, větrací výřez nebo ventilační  
 průchodka (příplatek)  
 VENTILÁCIA: ventilačná mriežka, vetrací výřez  
 alebo ventilačná priechodka (za príplatek)

## BAREVNOST / FAREBNOSŤ

### E ENDURO fólie / fólia



lindo (bilá/ biela) buk dub ořech / orech coimbra

### E+ ENDURO PLUS fólie / fólia

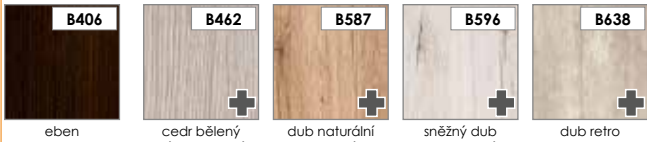

eben cedr bělený / céder bielený dub naturální / dub naturálny sněžný dub / dub snežný dub retro

Intenzita používání: ●●●●○  
Intenzita používania: ●●●●○

### E ENDURO 3D fólie / fólia



dub ušlechtilý / dub ušachtillý klasický ořech / orech klasicky popelavý dub / dub popolavý antracit dub evropský / dub európsky



dub italský / dub taliansky dub severo / dub severský

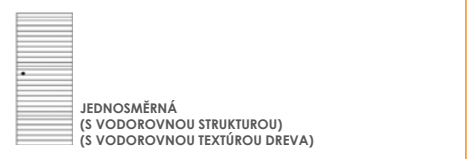

JEDNOSMĚRNÁ  
(S VODOROVNOU STRUKTUROU)  
(S VODOROVNOU TEXTÚROU DŘEVA)

Intenzita používání: ●●●●○  
Intenzita používania: ●●●●○

### EF ECO-FORNIR fólie / fólia CLPL



ořech duro / orech duro dub eterno dub šedý / dub sivý

### ECO-FORNIR laminát CPL



coimbra tmavá kaštan světlý / gaštan svetlý bílá/ biela šedá/ sivý

Intenzita používání: ●●●●●  
Intenzita používania: ●●●●●

#### KONSTRUKCE:

#### NÁZORNÝ PRŮŘEZ PLOCHÝCH KŘÍDLEM NORMA DECOR

- 1 rám: z desky MDF
  - 2 výplň: „voština“
  - 3 výplň: dutinková dřevotřískka - příplatek
  - 4 rám s výplní krytý dvoustranně deskami HDF
  - 5 fólie
- zasklívací rám je vyrobený v barvě křídla  
boční hrany a horní hrana jsou fóliované  
svislé hrany křídla jsou zaoblené (info - str.76)  
u dvoukřídlových dveří se ze strany rámu vyskytuje klapačka (info - str.76)

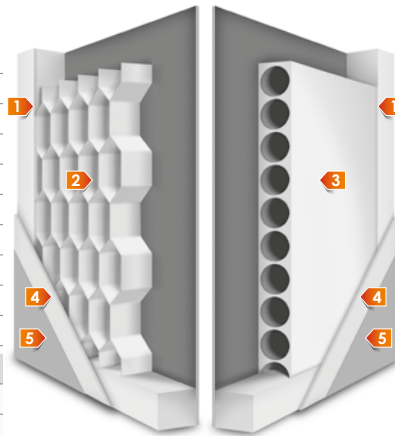

#### ROZMĚRY:

šířka jednokřídlových dveří: „60“ až „110“  
šířka dvoukřídlových dveří: „120“ až „200“

#### KONSTRUKCIA:

#### NÁZORNÝ PRIEREZ PLOCHÝCH DVEROVÝCH KŘÍDEL NORMA DECOR

- 1 rám: z desky MDF
  - 2 výplň: voština
  - 3 výplň: dutinková dřevotrieska - príplatek
  - 4 rám s výplňou krytý obojstranne doskami HDF
  - 5 dekoračná fólia
- zasklievací rám je vyrobený vo farbe křídla  
bočné hrany a horná hrana sú fóliované  
zvislé hrany křídla sú zaoblené (info - str.76)  
v dvojkřídlových dverách sa zo strany rámu vyskytuje klapačka (info - str.76)

#### ROZMERY:

šířka jednokřídlových dveří: „60“ až „110“  
šířka dvojkřídlových dveří: „120“ až „200“

#### STANDARDNÍ VYBAVENÍ:

zámek s roztečí 72 mm pro obyčejný klíč, WC zámek nebo zámek pro cylindrickou vložku  
3 šroubovací panty nastavitelné (bílý pozink)

#### PŘÍPLATKY K CENĚ DVEŘÍ:

zhotovení křídla bez otvoru pro klíč - bez doplatku  
příplatek za šířku „100“, „110“  
kryty na panty  
větrací výřez  
ventilační průchočky PVC  
ventilační mřížka  
vnitřní výplň - dřevotřísková deska  
provedení křídla v beztlacové verzi nebo s ostrou hranou (systém posuvných dveří na stěnu)  
zhotovení dvoukřídlových dveří  
dvojkřídlové dveře do kovové zárubně (po potvrzení obrázků zákazníkem)  
cylindrická vložka 31/36

#### ZÁRUBNĚ:

bloková [OB3]  
nastavitelná zárubeň s plochou krycí lištou 60 mm [ORS1], s oválnou krycí lištou 60 mm [ORS2]  
nebo s plochou krycí lištou 80 mm [ORS8]

#### SKLO:



INFORMACE O SKLENĚNĚ VÝPLNĚ / INFORMÁCIE O SKLENENEJ VÝPLNĚ:

LESKLÁ STRANA SKLA NA STRANĚ ZÁVĚSŮ.  
LESKLÁ STRANA SKLA NACHÁZDA NA STRANĚ PÁNTOV.

#### ŠTANDARDNÉ VYBAVENIE:

záмок s roztečou 72 mm pre obyčajný klúč, WC zámok alebo zámok pre cylindrickú vložku  
3 pánty z možnosťou nastavenia (biely pozink)

#### PŘÍPLATKY K CENE DVEŘÍ:

zhotovenie křídla bez otvoru pre klúč - bez príplatku  
príplatek za šířku „100“, „110“  
kryty na závesy  
vetračný výřez  
ventilačné priechočky PVC  
ventilačná mriežka  
vnútorná výplň dverí - dřevotriesková deska  
provedenia křídla v beztlacovej verzii alebo s ostrou hranou (systém posuvných dverí na stenu)  
zhotovenie dvojkřídlových dverí  
dvojkřídlové dvere do kovovej zárubne (na základe potvrdenia výkresov zo strany zákazníka)  
cylindrická vložka 31/36

#### ZÁRUBNE:

bloková [OB3]  
nastavitelná s plochou krycou lištou 60 mm [ORS1], s oválnou krycou lištou 60 mm [ORS2]  
alebo s plochou krycou lištou 80 mm [ORS8]



ORS1  
ORS2  
ORS8

# TORINO



DOSTUPNÉ MOŽNOSTI ZHOTOVENÍ DVEŘNÍHO KŘÍDLA / DOSTUPNÉ MOŽNOSTI ZHOTOVENIA DVEROVÉHO KŘÍDLA:



JEDNOKŘÍDLÉ DVEŘE:  
 šířka 60-110 (100, 110 - příplatek)  
 JEDNOKŘÍDLOVÉ DVEŘE:  
 šířka 60-110 (100, 110 - za příplatek)



DVOUKŘÍDLÉ DVEŘE:  
 šířka 120-200 (příplatek)  
 DVOJKŘÍDLOVÉ DVEŘE:  
 šířka 120-200 (za příplatek)



SYSTÉM POSUVNÝCH DVEŘÍ  
 (příplatek)  
 SYSTÉM POSUVNÝCH DVEŘÍ  
 (za příplatek)



VENTILACE:  
 větrací výřez nebo ventilační průchodka (příplatek)  
 VENTILACE:  
 větrací výřez alebo ventilačná priechodka (za príplatek)

## BAREVNOST / FAREBNOSŤ

### E ENDURO fólie / fólia



### E+ ENDURO PLUS fólie / fólia



Intenzita používání:  
Intenzita používání: ●●●●○

### E ENDURO 3D fólie / fólia

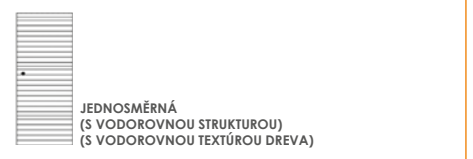

Intenzita používání:  
Intenzita používání: ●●●●○

### EF ECO-FORNIR fólie / fólia CLPL

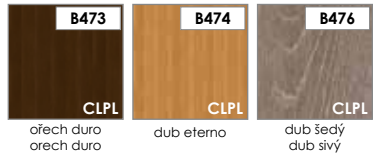

### ECO-FORNIR laminát CPL

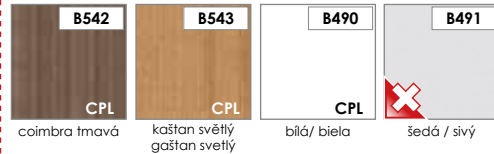

Intenzita používání:  
Intenzita používání: ●●●●●

## KONSTRUKCE:

### NÁZORNÝ PRŮŘEZ PLOCHÝCH KŘÍDLEM TORINO

- 1 rám: z desky MDF
  - 2 výplň: „voština“
  - 3 výplň: dutinková dřevotříška - příplatek
  - 4 rám s výplní krytý dvoustranně deskami HDF
  - 5 fólie
- zasklívací rám je vyrobený v barvě křídla  
boční hrany a horní hrana jsou fóliované  
svislé hrany křídla jsou zaoblené (info - str.76)  
u dvoukřídlových dveří se ze strany rámu vyskytuje klapačka (info - str.76)

#### ROZMĚRY:

šířka jednokřídlových dveří: „60“ až „110“  
šířka dvoukřídlových dveří: „120“ až „200“

#### STANDARDNÍ VYBAVENÍ:

zámek s roztečí 72 mm pro obyčejný klíč, WC zámek nebo zámek pro cylindrickou vložku  
3 šroubovací panty nastavitelné (bílý pozink)

#### PŘÍPLATKY K CENĚ DVEŘÍ:

zhotovení křídla bez otvoru pro klíč - **bez doplatku**  
příplatek za šířku „100“, „110“  
kryty na panty  
větrací výřez  
ventilační průchodky PVC  
vnitřní výplň - dřevotříšková deska  
provedení křídla v bezalcové verzi nebo s ostrou hranou (systém posuvných dveří na stěnu)  
zhotovení dvoukřídlových dveří  
dvojkřídlové dveře do kovové zárubně (po potvrzení obrázků zákazníkem)  
cylindrická vložka 31/36

#### ZÁRUBNĚ:

bloková [OB3]  
nastavitelná zárubně s plochou krycí lištou 60 mm [ORS1], s oválnou krycí lištou 60 mm [ORS2]  
nebo s plochou krycí lištou 80 mm [ORS8]

## SKLO:



INFORMACE O SKLENĚNĚ VÝPLNI / INFORMÁCIE O SKLENENEJ VÝPLNI:



LESKLÁ STRANA SKLA NA STRANĚ ZÁVĚSŮ.  
LESKLÁ STRANA SKLA NÁCHÁDZA NA STRANĚ PÁNTOV.

## KONŠTRUKCIA:

### NÁZORNÝ PRIEREZ PLOCHÝCH DVEROVÝCH KŘÍDEL TORINO

- 1 rám: z desky MDF
  - 2 výplň: voština
  - 3 výplň: dutinková dřevotříška - příplatek
  - 4 rám s výplní krytý obojstranně deskami HDF
  - 5 dekorační fólie
- zasklívací rám je vyrobený vo farbe křídla  
bočné hrany a horná hrana sú fóliované  
zvislé hrany křídla sú zaoblené (info - str.76)  
v dvojkřídlových dveřích sa zo strany rámu vyskytuje klapačka (info - str.76)

#### ROZMERY:

šířka jednokřídlových dveří: „60“ až „110“  
šířka dvoukřídlových dveří: „120“ až „200“

#### ŠTANDARDNÉ VYBAVENIE:

záмок s roztečou 72 mm pre obyčajný kľúč, WC zámok alebo zámok pre cylindrickú vložku  
3 pánty z možnosťou nastavenia (biely pozink)

#### PRIPLATKY K CENE DVERÍ:

zhotovenie křídla bez otvoru pre kľúč - **bez príplatku**  
príplatek za šírku „100“, „110“  
kryty na závesy  
vetračný výrez  
ventilačné priechodky PVC  
vnútorná výplň dverí - drevoztríšková doska  
prevedenie křídla v bezalcové verzii alebo s ostrou hranou (systém posuvných dverí na stenu)  
zhotovenie dvojkřídlových dverí  
dvojkřídlové dvere do kovovej zárubne (na základe potvrdenie výkresov zo strany zákazníka)  
cylindrická vložka 31/36

#### ZÁRUBNE:

nastavitelný s plochou krycou lištou 60 mm [ORS1], s oválnou krycou lištou 60 mm [ORS2]  
alebo s plochou krycou lištou 80 mm [ORS8]



# MERANO



DOSTUPNÉ MOŽNOSTI ZHOTOVENÍ DVEŘNÍHO KŘÍDLA / DOSTUPNÉ MOŽNOSTI ZHOTOVENIA DVEROVÉHO KŘÍDLA:

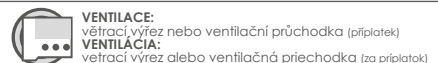

## BAREVNOST / FAREBNOSŤ

### E ENDURO fólie / fólia



### E+ ENDURO PLUS fólie / fólia



Intenzita používání:  
Intenzita používání: ●●●●○

### E ENDURO 3D fólie / fólia

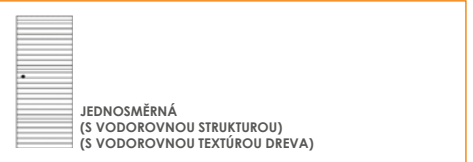
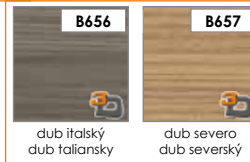
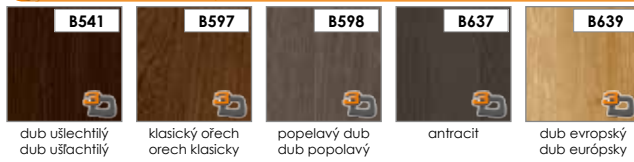

Intenzita používání:  
Intenzita používání: ●●●●○

### EF ECO-FORNIR fólie / fólia CLPL



### ECO-FORNIR laminát CPL



Intenzita používání:  
Intenzita používání: ●●●●●

## KONSTRUKCE:

### NÁZORNÝ PRŮŘEZ PLOCHÝCH KŘÍDLEM MERANO

- 1 rám: z desky MDF
- 2 výplň: „voština“
- 3 výplň: dutinková dřevotříška - příplatek
- 4 rám s výplní krytý dvoustranně deskami HDF
- 5 fólie

zasklívací rám je vyrobený v barvě křídla  
boční hrany a horní hrana jsou fóliované  
svislé hrany křídla jsou zaoblené (info - str.76)  
u dvoukřídlových dveří se ze strany rámu vyskytuje klapačka (info - str.76)

#### ROZMĚRY:

šířka jednokřídlových dveří: „60“ až „110“  
šířka dvoukřídlových dveří: „120“ až „200“

#### STANDARDNÍ VYBAVENÍ:

zámek s roztečí 72 mm pro obyčejný klíč, WC zámek nebo zámek pro cylindrickou vložku  
3 šroubovací panty nastavitelné (bílý pozink)

#### PŘÍPLATKY K CENĚ DVEŘÍ:

zhotovení křídla bez otvoru pro klíč - **bez doplatku**  
příplatek za šířku „100“, „110“  
kryty na panty  
větrací výřez  
ventilační průchodky PVC  
vnitřní výplň - dřevotříšková deska  
provedení křídla v bezalcové verzi nebo s ostrou hranou (systém posuvných dveří na stěnu)  
zhotovení dvoukřídlových dveří  
dvojkřídlové dveře do kovové zárubně (po potvrzení obrázků zákazníkem)  
cylindrická vložka 31/36

#### ZÁRUBNĚ:

bloková [OB3]  
nastavitelná zárubně s plochou krycí lištou 60 mm [ORS1], s oválnou krycí lištou 60 mm [ORS2] nebo s plochou krycí lištou 80 mm [ORS8]

## SKLO:



INFORMACE O SKLENĚNĚ VÝPLNI / INFORMÁCIE O SKLENENEJ VÝPLNI:



LESKLÁ STRANA SKLA NA STRANĚ ZÁVĚSŮ.  
LESKLÁ STRANA SKLA NÁCHÁDZA NA STRANĚ PÁNTOV.

## KONŠTRUKCIA:

### NÁZORNÝ PRIEREZ PLOCHÝCH DVEROVÝCH KŘÍDEL MERANO

- 1 rám: z desky MDF
- 2 výplň: voština
- 3 výplň: dutinková dřevotříška - příplatek
- 4 rám s výplní krytý obojstranně deskami HDF
- 5 dekorační fólie

zasklívací rám je vyrobený vo farbe křídla  
bočné hrany a horná hrana sú fóliované  
zvislé hrany křídla sú zaoblené (info - str.76)  
v dvojkřídlových dveřích sa zo strany rámu vyskytuje klapačka (info - str.76)

#### ROZMERY:

šířka jednokřídlových dveří: „60“ až „110“  
šířka dvoukřídlových dveří: „120“ až „200“

#### ŠTANDARDNÉ VYBAVENIE:

záмок s roztečou 72 mm pre obyčajný kľúč, WC zámok alebo zámok pre cylindrickú vložku  
3 pánty z možnosťou nastavenia (biely pozink)

#### PRIPLATKY K CENE DVERÍ:

zhotovenie křídla bez otvoru pre kľúč - **bez príplatku**  
príplatek za šírku „100“, „110“  
kryty na závesy  
vetračný výrez  
ventilačné priechodky PVC  
vnútorná výplň dverí - drevoztríšková doska  
prevedenie křídla v bezalcové verzii alebo s ostrou hranou (systém posuvných dverí na stenu)  
zhotovenie dvojkřídlových dverí  
dvojkřídlové dvere do kovovej zárubne (na základe potvrdenie výkresov zo strany zákazníka)  
cylindrická vložka 31/36

#### ZÁRUBNE:

nastavitelný s plochou krycou lištou 60 mm [ORS1], s oválnou krycou lištou 60 mm [ORS2] alebo s plochou krycou lištou 80 mm [ORS8]



# DOLCE



Dolce 1



Dolce 2



Dolce 3



DOSTUPNÉ MOŽNOSTI ZHOTOVENÍ DVEŘNÍHO KŘÍDLA / DOSTUPNÉ MOŽNOSTI ZHOTOVENIA DVEROVÉHO KŘÍDLA:



FALCOVÉ  
křídlo/ křídlo



JEDNOKŘÍDLÉ DVEŘE:  
šířka 60-110 (100, 110 - příplatek)  
JEDNOKŘÍDLOVÉ DVEŘE:  
šířka 60-110 (100, 110 - za příplatek)



DVOUKŘÍDLÉ DVEŘE:  
šířka 120-200 (příplatek)  
DVOJKŘÍDLOVÉ DVEŘE:  
šířka 120-200 (za příplatek)



SYSTÉM POSUVNÝCH DVEŘÍ  
(příplatek)  
SYSTÉM POSUVNÝCH DVEŘÍ  
(za příplatek)



VENTILACE:  
větrací výřez nebo ventilační průchodka (příplatek)  
VENTILÁCIÁ:  
větrací výřez alebo ventilačná priechodka (za príplatek)



## BAREVNOST / FAREBNOSŤ

### E ENDURO fólie / fólia



### E+ ENDURO PLUS fólie / fólia

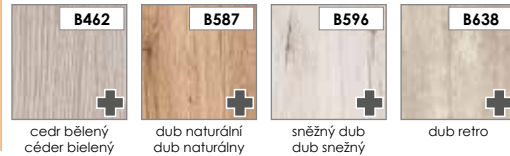

Intenzita používání:  
intenzita používania: ●●●●○

### E ENDURO 3D fólie / fólia



Intenzita používání:  
intenzita používania: ●●●●○

### EF ECO-FORNIR fólie / fólia CLPL



### ECO-FORNIR laminát CPL



Intenzita používání:  
intenzita používania: ●●●●●

## KONSTRUKCE:

### NÁZORNÝ PRŮŘEZ PLOCHÝCH KŘÍDLEM DOLCE

- 1 rám: z desky MDF
- 2 výplň: „voština“
- 3 výplň: dutinková dřevotříška - příplatek
- 4 rám s výplní krytý dvoustranně deskami HDF
- 5 fólie

zasklívací rám je vyrobený v barvě křídla  
boční hrany a horní hrana jsou fóliované  
svislé hrany křídla jsou zaoblené (info - str.76)  
u dvoukřídlových dveří se ze strany rámu vyskytuje klapačka (info - str.76)

#### ROZMĚRY:

šířka jednokřídlových dveří: „60“ až „110“  
šířka dvoukřídlových dveří: „120“ až „200“

#### STANDARDNÍ VYBAVENÍ:

zámek s roztečí 72 mm pro obyčejný klíč, WC zámek nebo zámek pro cylindrickou vložku  
3 šroubovací panty nastavitelné (bílý pozink)

#### PŘÍPLATKY K CENĚ DVEŘÍ:

zhotovení křídla bez otvoru pro klíč - bez doplatku  
příplatek za šířku „100“, „110“  
kryty na panty  
větrací výřez  
ventilační průchodky PVC  
vnitřní výplň - dřevotříšková deska  
provedení křídla v bezalcové verzi nebo s ostrou hranou (systém posuvných dveří na stěnu)  
zhotovení dvoukřídlových dveří  
dvojkřídlové dveře do kovové zárubně (po potvrzení obrázků zákazníkem)  
cylindrická vložka 31/36

#### ZÁRUBNĚ:

bloková [OB3]  
nastavitelná zárubně s plochou krycí lištou 60 mm [ORS1], s oválnou krycí lištou 60 mm [ORS2]  
nebo s plochou krycí lištou 80 mm [ORS8]

#### SKLO:

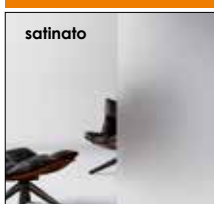

INFORMACE O SKLENĚNĚ VÝPLNĚ / INFORMÁCIE O SKLENENEJ VÝPLNI:



LESKLÁ STRANA SKLA NA STRANĚ ZÁVĚSŮ.  
LESKLÁ STRANA SKLA NACHÁZDA NA STRANĚ PÁNTOV.

DALŠÍ INFORMACE

ZÁRUBNĚ str: 77-82 / PŘÍSLUŠENSTVÍ A KLUKY str: 83



ZÁRUBNĚ str: 77-82 / DOPLNKY A KLUČKY str: 83

DALŠÍ INFORMACE

## KONŠTRUKCIA:

### NÁZORNÝ PRIEREZ PLOCHÝCH DVEROVÝCH KŘÍDEL DOLCE

- 1 rám: z dosky MDF
- 2 výplň: voština
- 3 výplň: dutinková drevotrieska - príplatek
- 4 rám s výplňou krytý obojstranne doskami HDF
- 5 dekoračná fólia

zasklívací rám je vyrobený vo farbe křídla  
bočné hrany a horná hrana sú fóliované  
zvislé hrany křídla sú zaoblené (info - str.76)  
v dvojkřídlových dveřích sa zo strany rámu vyskytuje klapačka (info - str.76)

#### ROZMERY:

šířka jednokřídlových dveří: „60“ až „110“  
šířka dvoukřídlových dveří: „120“ až „200“

#### ŠTANDARDNÉ VYBAVENIE:

záмок s roztečou 72 mm pre obyčajný kľúč, WC zámok alebo zámok pre cylindrickú vložku  
3 pánty z možnosťou nastavenia (biely pozink)

#### PRIPLATKY K CENE DVERÍ:

zhotovenie křídla bez otvoru pre kľúč - bez príplatku  
príplatek za šírku „100“, „110“  
kryty na závesy  
vetračný výřez  
ventilačné priečokky PVC  
vnútorná výplň dverí - drevotriesková doska  
prevedenie křídla v bezalcové verzii alebo s ostrou hranou (systém posuvných dverí na stenu)  
zhotovenie dvojkřídlových dverí  
dvojkřídlové dvere do kovovej zárubne (na základe potvrdenie výřezov zo strany zákazníka)  
cylindrická vložka 31/36

#### ZÁRUBNE:

nastavitelný s plochou krycou lištou 60 mm [ORS1], s oválnou krycou lištou 60 mm [ORS2]  
alebo s plochou krycou lištou 80 mm [ORS8]



# NIDA



Nida 1



Nida 2



Nida 3



DOSTUPNÉ MOŽNOSTI ZHOTOVENÍ DVEŘNÍHO KŘÍDLA / DOSTUPNÉ MOŽNOSTI ZHOTOVENIA DVEROVÉHO KŘÍDLA:



FALCOVÉ  
křídlo/ křídlo



JEDNOKŘÍDLÉ DVEŘE:  
šířka 60-110 (100, 110 - příplatek)  
JEDNOKŘÍDLOVÉ DVEŘE:  
šířka 60-110 (100, 110 - za příplatek)



DVOUKŘÍDLÉ DVEŘE:  
šířka 120-200 (příplatek)  
DVOJKŘÍDLOVÉ DVEŘE:  
šířka 120-200 (za příplatek)



SYSTÉM POSUVNÝCH DVEŘÍ  
(příplatek)  
SYSTÉM POSUVNÝCH DVEŘÍ  
(za příplatek)



VENTILACE:  
větrací výřez nebo ventilační průchodka (příplatek)  
VENTILÁCIÁ:  
větrací výřez alebo ventilačná priechodka (za príplatek)

## BAREVNOST / FAREBNOSŤ

### E ENDURO fólie / fólia



### E ENDURO PLUS fólie / fólia

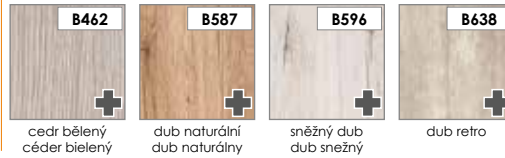

Intenzita používání:  
Intenzita používania: ●●●●○

### E ENDURO 3D fólie / fólia



Intenzita používání:  
Intenzita používania: ●●●●○

### EF ECO-FORNIR fólie / fólia CLPL



### ECO-FORNIR laminát CPL



Intenzita používání:  
Intenzita používania: ●●●●●

## KONSTRUKCE:

### NÁZORNÝ PRŮŘEZ PLOCHÝCH KŘÍDLEM NIDA

- 1 rám: z desky MDF
- 2 výplň: „voštiny“
- 3 výplň: dutinková dřevotříska - příplatek
- 4 rám s výplní krytý dvoustranně deskami HDF
- 5 fólie

zasklívací rám je vyrobený v barvě křídla  
boční hrany a horní hrana jsou fóliované  
svislé hrany křídla jsou zaoblené (info - str.76)  
u dvoukřídlových dveří se ze strany rámu vyskytuje klapačka (info - str.76)

#### ROZMĚRY:

šířka jednokřídlových dveří: „60“ až „110“  
šířka dvoukřídlových dveří: „120“ až „200“

#### STANDARDNÍ VYBAVENÍ:

zámek s roztečí 72 mm pro obyčejný klíč, WC zámek nebo zámek pro cylindrickou vložku  
3 šroubovací panty nastavitelné (bílý pozink)

#### PŘÍPLATKY K CENĚ DVEŘÍ:

zhotovení křídla bez otvoru pro klíč - bez doplatku  
příplatek za šířku „100“, „110“  
kryty na panty  
větrací výřez  
ventilační průchodky PVC  
vnitřní výplň - dřevotřísková deska  
provedení křídla v bezalcové verzi nebo s ostrou hranou (systém posuvných dveří na stěnu)  
zhotovení dvoukřídlových dveří  
dvojkřídlové dveře do kovové zárubně (po potvrzení obrázků zákazníkem)  
cylindrická vložka 31/36

#### ZÁRUBNĚ:

bloková [OB3]  
nastavitelná zárubně s plochou krycí lištou 60 mm [ORS1], s oválnou krycí lištou 60 mm [ORS2]  
nebo s plochou krycí lištou 80 mm [ORS8]

#### SKLO:

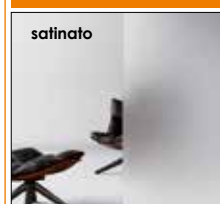

INFORMÁCIE O SKLENĚNÉ VÝPLNI / INFORMÁCIE O SKLENENEJ VÝPLNI:



LESKLÁ STRANA SKLA NA STRANĚ ZÁVĚSŮ.  
LESKLÁ STRANA SKLA NACHÁDZA NA STRANĚ PÁNTOV.

DALŠÍ INFORMACE

ZÁRUBNĚ str: 77-82 / PŘÍSLUŠENSTVÍ A KLUKY str: 83



ZÁRUBNĚ str: 77-82 / DOPLNKY A KLUČKY str: 83

DALŠÍ INFORMACE

## KONŠTRUKCIA:

### NÁZORNÝ PRIEREZ PLOCHÝCH DVEROVÝCH KŘÍDEL NIDA

- 1 rám: z dosky MDF
- 2 výplň: voština
- 3 výplň: dutinková drevotrieska - príplatek
- 4 rám s výplňou krytý obojstranne doskami HDF
- 5 dekoračná fólia

zasklívací rám je vyrobený vo farbe křídla  
bočné hrany a horná hrana sú fóliované  
zvislé hrany křídla sú zaoblené (info - str.76)  
v dvojkřídlových dveřích sa zo strany rámu vyskytuje klapačka (info - str.76)

#### ROZMERY:

šířka jednokřídlových dveří: „60“ až „110“  
šířka dvojkřídlových dveří: „120“ až „200“

#### ŠTANDARDNÉ VYBAVENIE:

záмок s roztečou 72 mm pre obyčajný kľúč, WC zámok alebo zámok pre cylindrickú vložku  
3 pánty z možnosťou nastavenia (biely pozink)

#### PRIPLATKY K CENE DVERÍ:

zhotovenie křídla bez otvoru pre kľúč - bez príplatku  
príplatek za šírku „100“, „110“  
kryty na závesy  
vetračný výřez  
ventilačné priečhodky PVC  
vnútorná výplň dverí - drevotriesková doska  
prevedenia křídla v bezalcové verzii alebo s ostrou hranou (systém posuvných dverí na stenu)  
zhotovenie dvojkřídlových dverí  
dvojkřídlové dvere do kovovej zárubne (na základe potvrdenia výřezov zo strany zákazníka)  
cylindrická vložka 31/36

#### ZÁRUBNE:

nastavitelný s plochou krycou lištou 60 mm [ORS1], s oválnou krycou lištou 60 mm [ORS2]  
alebo s plochou krycou lištou 80 mm [ORS8]



# LIDO



Lido 1



Lido 2



Lido 3



Lido 4



Lido 10



Lido 14



Lido 15



Lido 16



Lido 17



DOSTUPNÉ MOŽNOSTI ZHOTOVENÍ DVEŘNÍHO KŘÍDLA / DOSTUPNÉ MOŽNOSTI ZHOTOVENIA DVEROVÉHO KŘÍDLA:



## BAREVNOST / FAREBNOSŤ

### E ENDURO fólie / fólia



### E+ ENDURO PLUS fólie / fólia

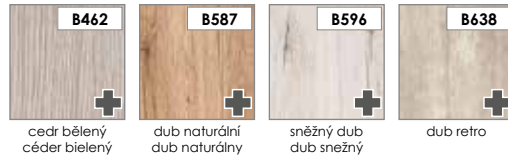

Intenzita používání:  
Intenzita používání: ●●●●○

### E ENDURO 3D fólie / fólia

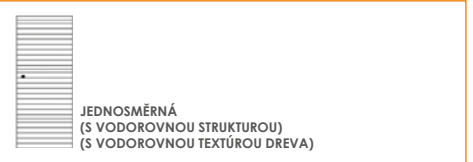
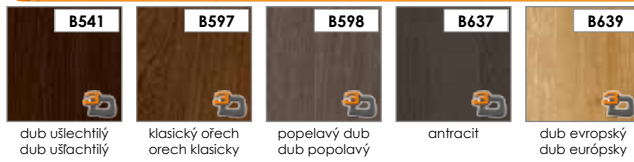

Intenzita používání:  
Intenzita používání: ●●●●○

### EF ECO-FORNIR fólie / fólia CLPL



### ECO-FORNIR laminát CPL

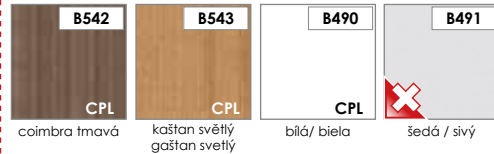

Intenzita používání:  
Intenzita používání: ●●●●●

## KONSTRUKCE:

### NÁZORNÝ PRŮŘEZ PLOCHÝCH KŘÍDLEM LIDO

- 1 rám:** z desky MDF
- 2 výplň:** dutinková dřevotřískka
- 3 rám s výplní** krytý dvoustranně deskami HDF
- 4 fólie**  
šířka ALU pásy - 8 mm  
boční hrany a horní hrana jsou fóliované  
svislé hrany křídla jsou zaoblené (info - str.76)  
u dvoukřídlových dveří se ze strany rámu vyskytuje klapačka (info - str.76)

#### ROZMĚRY:

šířka jednokřídlových dveří: „60“ až „110“  
šířka dvoukřídlových dveří: „120“ až „200“

#### STANDARDNÍ VYBAVENÍ:

zámek s roztečí 72 mm pro obyčejný klíč, WC zámek nebo zámek pro cylindrickou vložku  
3 šroubovací panty nastavitelné (bílý pozink)

#### PŘÍPLATKY K CENĚ DVEŘÍ:

zhotovení křídla bez otvoru pro klíč - **bez doplatku**  
příplatek za šířku „100“, „110“  
kryty na panty  
větrací výřez  
ventilační průchočky PVC  
provedení křídla v bezfalcové verzi nebo s ostrou hranou (systém posuvných dveří na stěnu)  
zhotovení dvoukřídlových dveří  
dvojkřídlové dveře do kovové zárubně (po potvrzení obrázků zákazníkem)  
cylindrická vložka 31/36

#### ZÁRUBNĚ:

bloková [OB3]  
nastavitelná zárubně s plochou krycí lištou 60 mm [ORS1], s oválnou krycí lištou 60 mm [ORS2]  
nebo s plochou krycí lištou 80 mm [ORS8]

## KONŠTRUKCIA:

### NÁZORNÝ PRIEREZ PLOCHÝCH DVEROVÝCH KŘÍDEL LIDO

- 1 rám:** z dosky MDF
- 2 výplň:** dutinková drevotrieska
- 3 rám s výplňou** krytý obojstranne doskami HDF
- 4 dekoračná fólia**  
šířka ALU pásy - 8 mm  
bočné hrany a horná hrana sú fóliované  
zvislé hrany křídla sú zaoblené (info - str.76)  
v dvojkřídlových dverách sa zo strany rámu vyskytuje klapačka (info - str.76)

#### ROZMERY:

šířka jednokřídlových dveří: „60“ až „110“  
šířka dvoukřídlových dveří: „120“ až „200“

#### ŠTANDARDNÉ VYBAVENIE:

záмок s roztečou 72 mm pre obyčajný kľúč, WC zámok alebo zámok pre cylindrickú vložku  
3 pánty z možnosťou nastavenia (biely pozink)

#### PRIPLATKY K CENE DVERÍ:

zhotovenie křídla bez otvoru pre kľúč - **bez príplatku**  
příplatek za šířku „100“, „110“  
kryty na závesy  
vetrací výřez  
ventilačné priechočky PVC  
provedenia křídla v bezfalcové verzii alebo s ostrou hranou (systém posuvných dverí na stenu)  
zhotovenie dvojkřídlových dverí  
dvojkřídlové dvere do kovovej zárubne (na základe potvrdenie výkresov zo strany zákazníka)  
cylindrická vložka 31/36

#### ZÁRUBNE:

bloková [OB3]  
nastavitelný s plochou krycou lištou 60 mm [ORS1], s oválnou krycou lištou 60 mm [ORS2]  
alebo s plochou krycou lištou 80 mm [ORS8]



# STRADA



Strada 1



Strada 2



Strada 3



DOSTUPNÉ MOŽNOSTI ZHOTOVENÍ DVEŘNÍHO KŘÍDLA / DOSTUPNÉ MOŽNOSTI ZHOTOVENIA DVEROVÉHO KŘÍDLA:



JEDNOKŘÍDLÉ DVEŘE:  
 šířka 60-110 (100, 110 - příplatek)  
 JEDNOKŘÍDLOVÉ DVEŘE:  
 šířka 60-110 (100, 110 - za příplatek)



DVOUKŘÍDLÉ DVEŘE:  
 šířka 120-200 (příplatek)  
 DVOJKŘÍDLOVÉ DVEŘE:  
 šířka 120-200 (za příplatek)



SYSTÉM POSUVNÝCH DVEŘÍ  
 (příplatek)  
 SYSTÉM POSUVNÝCH DVEŘÍ  
 (za příplatek)



VENTILACE:  
 větrací výřez nebo ventilační průchodka (příplatek)  
 VENTILÁČNÍ:  
 větrací výřez alebo ventilačná priechodka (za príplatek)

## BAREVNOST / FAREBNOSŤ

### E ENDURO fólie / fólia

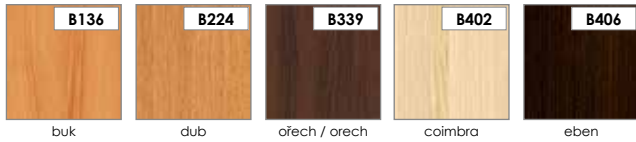

Intenzita používání:  
Intenzita používania: ●●●●○



BARVY JILM SE NEPOUŽÍVAJÍ PRO JEDNOKŘÍDELÉ DVEŘE O ŠÍŘCE „100“, „110“ A DVOUKŘÍDELÉ O ŠÍŘCE „200“ / FARBY BREST NIE SÚ DOSTUPNÉ PRI JEDNOKRÍDLOVÝCH DVEŘACH SO ŠÍRKOU „100“, „110“ A PRIDVOUKRÍDLOVÝCH DVEŘACH SO ŠÍRKOU „200“.

DVOUSMĚRNÁ / DVOJSMERNÁ (SVISLOU A VODROVNŮU STRUKTUROU) (SO ZVISLOU A VODROVNŮU TEXTÚROU DREVA)

### E ENDURO 3D fólie / fólia

Intenzita používání:  
Intenzita používania: ●●●●○



### E ENDURO PLUS fólie / fólia

Intenzita používání:  
Intenzita používania: ●●●●○



### EF ECO-FORNIR fólie / fólia CLPL



### ECO-FORNIR laminát CPL

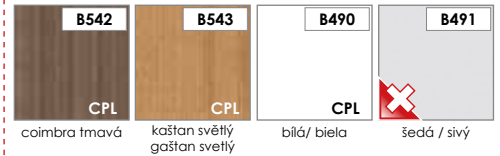

Intenzita používání:  
Intenzita používania: ●●●●○

## KONSTRUKCE:

### NÁZORNÝ PRŮŘEZ PLOCHÝCH KŘÍDLEM STRADA

- 1 rám: z desky MDF
  - 2 výplň: „voština“
  - 3 výplň: dutinková dřevotřískka - příplatek
  - 4 rám s výplní krytý dvoustranně deskami HDF
  - 5 fólie
- zasklívací rám je vyrobený v barvě křídla  
boční hrany a horní hrana jsou fóliované  
svislé hrany křídla jsou zaoblené (info - str.76)  
u dvoukřídlových dveří se ze strany rámu vyskytuje klapačka (info - str.76)

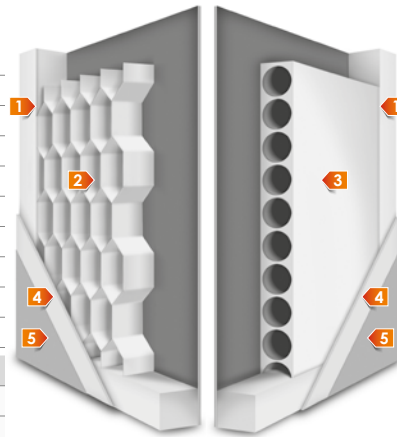

#### ROZMĚRY:

šířka jednokřídlových dveří: „60“ až „110“  
šířka dvoukřídlových dveří: „120“ až „200“

## KONŠTRUKCIA:

### NÁZORNÝ PRIEREZ PLOCHÝCH DVEROVÝCH KŘÍDEL STRADA

- 1 rám: z desky MDF
  - 2 výplň: voština
  - 3 výplň: dutinková drevoťrieska - príplatek
  - 4 rám s výplňou krytý obojstranne doskami HDF
  - 5 dekoračná fólia
- zasklievací rám je vyrobený vo farbe křídla  
bočné hrany a horná hrana sú fóliované  
zvislé hrany křídla sú zaoblené (info - str.76)  
v dvojkřídlových dveřích sa zo strany rámu vyskytuje klapačka (info - str.76)

#### ROZMERY:

šířka jednokřídlových dveří: „60“ až „110“  
šířka dvoukřídlových dveří: „120“ až „200“

#### STANDARDNÍ VYBAVENÍ:

zámek s roztečí 72 mm pro obvyčejný klíč, WC zámek nebo zámek pro cylindrickou vložku  
3 šroubovací panty nastavitelné (bílý pozink)

#### PŘÍPLATKY K CENĚ DVEŘÍ:

zhotovení křídla bez otvoru pro klíč - bez doplatku  
příplatek za šířku „100“, „110“  
kryty na panty  
větrací výřez  
ventilační průchodky PVC  
vnitřní výplň - dřevotřísková deska  
provedení křídla v bezfalcové verzi nebo s ostrou hranou (systém posuvných dveří na stěnu)  
zhotovení dvoukřídlových dveří  
dvojkřídlové dveře do kovové zárubně (po potvrzení obrázků zákazníkem)  
cylindrická vložka 31/36

#### ZÁRUBNĚ:

bloková [OB3]  
nastavitelná zárubeň s plochou krycí lištou 60 mm [ORS1], s oválnou krycí lištou 60 mm [ORS2] nebo s plochou krycí lištou 80 mm [ORS8]

#### SKLO:



INFORMÁCIE O SKLENĚNĚ VÝPLNI / INFORMÁCIE O SKLENENEJ VÝPLNI:



LESKLÁ STRANA SKLA NA STRANĚ ZÁVĚSŮ.  
LESKLÁ STRANA SKLA NACHÁDZA NA STRANĚ PÁNTOV.

#### ŠTANDARDNÉ VYBAVENIE:

záмок s roztečou 72 mm pre obvyčajný kľúč, WC zámok alebo zámok pre cylindrickú vložku  
3 pánty z možnosťou nastavenia (biely pozink)

#### PRIPLATKY K CENE DVEŘÍ:

zhotovenie křídla bez otvoru pre kľúč - bez príplatku  
príplatek za šířku „100“, „110“  
kryty na závesy  
vetračný výřez  
ventilačné priechodky PVC  
vnútorná výplň dvereí - drevoťriesková deska  
prevedenia křídla v bezfalcovej verzii alebo s ostrou hranou (systém posuvných dvereí na stenu)  
zhotovenie dvojkřídlových dvereí  
dvojkřídlové dvere do kovovej zárubne (na základe potvrdenia výkresov zo strany zákazníka)  
cylindrická vložka 31/36

#### ZÁRUBNE:

bloková [OB3]  
nastavitelný s plochou krycou lištou 60 mm [ORS1], s oválnou krycou lištou 60 mm [ORS2] alebo s plochou krycou lištou 80 mm [ORS8]



# SAGITTARIUS



Sagittarius 1



Sagittarius 2



Sagittarius 3



DOSTUPNÉ MOŽNOSTI ZHOTOVENÍ DVEŘNÍHO KŘÍDLA / DOSTUPNÉ MOŽNOSTI ZHOTOVENIA DVEROVÉHO KŘÍDLA:



JEDNOKŘÍDLÉ DVEŘE:  
 šířka 60-110 (100, 110 - příplatek)  
 JEDNOKŘÍDLOVÉ DVEŘE:  
 šířka 60-110 (100, 110 - za příplatek)



DVOUKŘÍDLÉ DVEŘE:  
 šířka 120-200 (příplatek)  
 DVOJKŘÍDLOVÉ DVEŘE:  
 šířka 120-200 (za příplatek)



SYSTÉM POSUVNÝCH DVEŘÍ  
 (příplatek)  
 SYSTÉM POSUVNÝCH DVEŘÍ  
 (za příplatek)



VENTILACE:  
 větrací výřez nebo ventilační průchodka (příplatek)  
 VENTILÁCIÁ:  
 větrací výřez alebo ventilačná priechodka (za príplatek)



## BAREVNOST / FAREBNOSŤ

### E ENDURO fólie / fólia

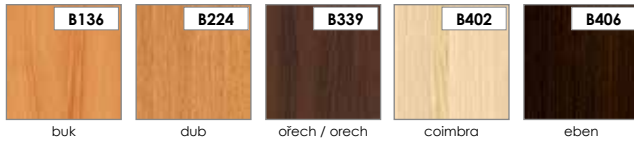

Intenzita používání:  
Intenzita používania: ●●●●○



BARVY JILM SE NEPOUŽÍVAJÍ PRO JEDNOKŘÍDELÉ DVEŘE O ŠÍŘCE „100“, „110“ A DVOUKŘÍDELÉ O ŠÍŘCE „200“ /  
FARBY BREST NIE SÚ DOSTUPNÉ PRI JEDNOKRÍDELÝCH DVEŘACH SO ŠÍRKOU „100“, „110“ A PRIDVOUKRÍDELÝCH DVEŘACH SO ŠÍRKOU „200“.

DVOUSMĚRNÁ / DVOJSMERNÁ  
(SVISLOU A VODROVNOU STRUKTUROU)  
(SO ZVISLOU A VODROVNOU TEXTÚROU DREVA)

### E ENDURO 3D fólie / fólia

Intenzita používání:  
Intenzita používania: ●●●●○

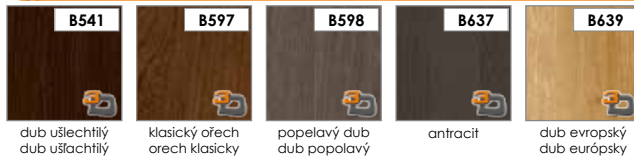

### E ENDURO PLUS fólie / fólia

Intenzita používání:  
Intenzita používania: ●●●●○



### EF ECO-FORNIR fólie / fólia CLPL

### ECO-FORNIR laminát CPL

Intenzita používání:  
Intenzita používania: ●●●●○

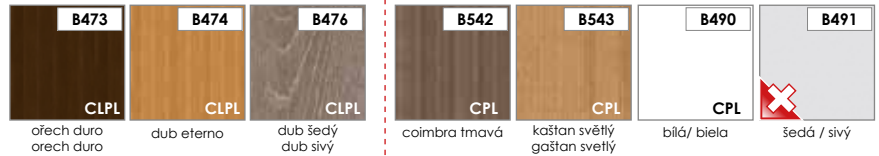

## KONSTRUKCE:

### NÁZORNÝ PRŮŘEZ PLOCHÝCH KŘÍDEL SAGITTARIUS

- 1 rám: z desky MDF
  - 2 výplň: „voština“
  - 3 výplň: dutinková dřevotřískka - příplatek
  - 4 rám s výplní krytý dvoustranně deskami HDF
  - 5 fólie
- zasklívací rám je vyrobený v barvě křídla  
boční hrany a horní hrana jsou fóliované  
svislé hrany křídla jsou zaoblené (info - str.76)  
u dvoukřídlových dveří se ze strany rámu vyskytuje klapačka (info - str.76)

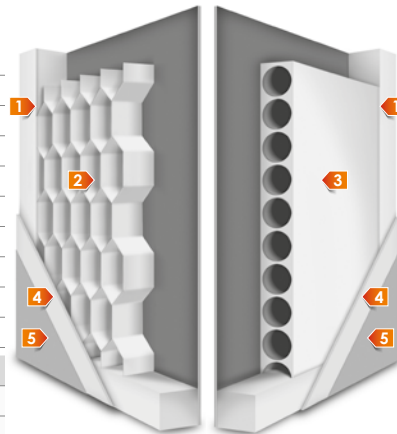

#### ROZMĚRY:

šířka jednokřídlových dveří: „60“ až „110“  
šířka dvoukřídlových dveří: „120“ až „200“

## KONŠTRUKCIA:

### NÁZORNÝ PRIEREZ PLOCHÝCH DVEROVÝCH KŘÍDEL SAGITTARIUS

- 1 rám: z desky MDF
  - 2 výplň: voština
  - 3 výplň: dutinková drevoťrieska - príplatek
  - 4 rám s výplňou krytý obojstranne doskami HDF
  - 5 dekoračná fólia
- zasklievací rám je vyrobený vo farbe křídla  
bočné hrany a horná hrana sú fóliované  
zvislé hrany křídla sú zaoblené (info - str.76)  
v dvojkřídlových dveřích sa zo strany rámu vyskytuje klapačka (info - str.76)

#### ROZMERY:

šířka jednokřídlových dveří: „60“ až „110“  
šířka dvoukřídlových dveří: „120“ až „200“

#### STANDARDNÍ VYBAVENÍ:

zámek s roztečí 72 mm pro obvyčejný klíč, WC zámek nebo zámek pro cylindrickou vložku  
3 šroubovací panty nastavitelné (bílý pozink)

#### PŘÍPLATKY K CENĚ DVEŘÍ:

zhotovení křídla bez otvoru pro klíč - bez doplatku  
příplatek za šířku „100“, „110“  
kryty na panty  
větrací výřez  
ventilační průchodky PVC  
vnitřní výplň - dřevotřísková deska  
provedení křídla v bezfalcové verzi nebo s ostrou hranou (systém posuvných dveří na stěnu)  
zhotovení dvoukřídlových dveří  
dvojkřídlové dveře do kovové zárubně (po potvrzení obrázků zákazníkem)  
cylindrická vložka 31/36

#### ZÁRUBNĚ:

bloková [OB3]  
nastavitelná zárubeň s plochou krycí lištou 60 mm [ORS1], s oválnou krycí lištou 60 mm [ORS2] nebo s plochou krycí lištou 80 mm [ORS8]

#### SKLO:

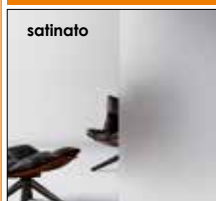

INFORMÁCIE O SKLENĚNĚ VÝPLNI / INFORMÁCIE O SKLENEJ VÝPLNI:



LESKLÁ STRANA SKLA NA STRANĚ ZÁVĚSŮ.  
LESKLÁ STRANA SKLA NACHÁDZA NA STRANĚ PÁNTOV.

#### ŠTANDARDNÉ VYBAVENIE:

záмок s roztečou 72 mm pre obvyčajný kľúč, WC zámok alebo zámok pre cylindrickú vložku  
3 pánty z možnosťou nastavenia (biely pozink)

#### PRIPLATKY K CENE DVEŘÍ:

zhotovenie křídla bez otvoru pre kľúč - bez príplatku  
príplatek za šířku „100“, „110“  
kryty na závesy  
vetračný výřez  
ventilačné priechodky PVC  
vnútorná výplň dvereí - drevoťriesková deska  
prevedenia křídla v bezfalcovej verzii alebo s ostrou hranou (systém posuvných dvereí na stenu)  
zhotovenie dvojkřídlových dvereí  
dvojkřídlové dvere do kovovej zárubne (na základe potvrdenia výkresov zo strany zákazníka)  
cylindrická vložka 31/36

#### ZÁRUBNE:

nastavitelný s plochou krycou lištou 60 mm [ORS1], s oválnou krycou lištou 60 mm [ORS2] alebo s plochou krycou lištou 80 mm [ORS8]



ORS1  
ORS2  
ORS8

OB3



# PARMA A AVERNO

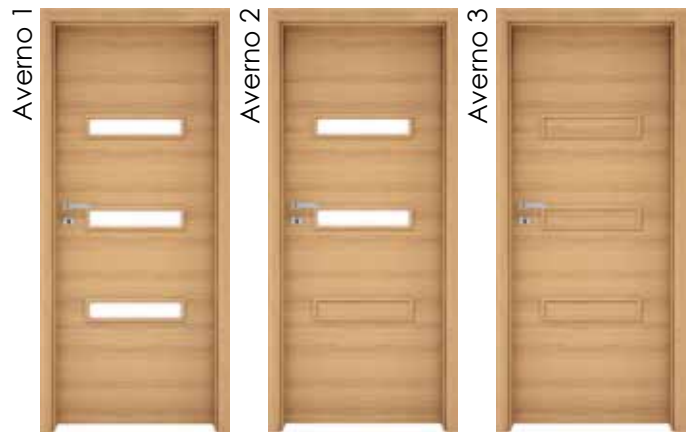

DOSTUPNÉ MOŽNOSTI ZHOTOVENÍ DVEŘNÍHO KŘÍDLA / DOSTUPNÉ MOŽNOSTI ZHOTOVENIA DVEROVÉHO KŘÍDLA:

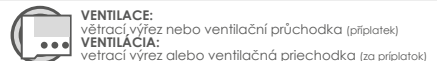

## BAREVNOST / FAREBNOSŤ

### E ENDURO fólie / fólia



Intenzita používání:  
Intenzita používania: ●●●○



BARVY JILM SE NEPOUŽÍVAJÍ PRO JEDNOKŘÍDLÉ DVEŘE O ŠÍŘCE „100“, „110“ A DVOUKŘÍDLÉ O ŠÍŘCE „200“ / FARBY BREST NIE SÚ DOSTUPNÉ PRI JEDNOKŘÍDLÝCH DVEŘACH SO ŠÍRKOU „100“, „110“ A PRIDVOUKŘÍDLÝCH DVEŘACH SO ŠÍRKOU „200“.

DVOUSMĚRNÁ / DVOJSMERNÁ (SVISLOU A VODOROVNOU STRUKTUROU) (SO ZVISLOU A VODOROVNOU TEXTÚROU DREVA)

### E ENDURO 3D fólie / fólia

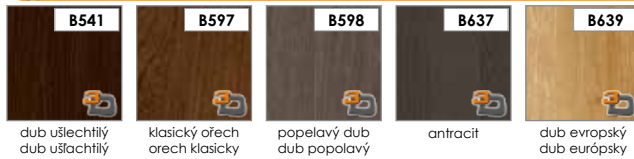

Intenzita používání:  
Intenzita používania: ●●●○



JEDNOSMĚRNÁ (S VODOROVNOU STRUKTUROU) (S VODOROVNOU TEXTÚROU DREVA)

### E ENDURO PLUS fólie / fólia

Intenzita používání:  
Intenzita používania: ●●●○



### EF ECO-FORNIR fólie / fólia CLPL



### ECO-FORNIR laminát CPL

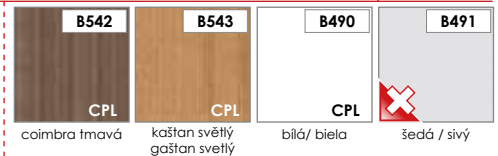

Intenzita používání:  
Intenzita používania: ●●●●

## KONSTRUKCE:

### NÁZORNÝ PRŮŘEZ PLOCHÝCH KŘÍDEL PARMA A AVERNO

- 1 rám: z desky MDF
  - 2 výplň: „voština“
  - 3 výplň: dutinková dřevotřísková - příplatek
  - 4 rám s výplní krytý dvoustranně deskami HDF
  - 5 fólie
- zasklívací rám je vyrobený v barvě křídla  
boční hrany a horní hrana jsou fóliované  
svislé hrany křídla jsou zaoblené (info - str.76)  
u dvoukřídlových dveří se ze strany rámu vyskytuje klapačka (info - str.76)

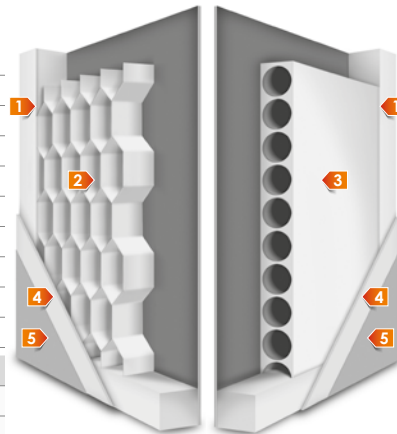

#### ROZMĚRY:

šířka jednokřídlových dveří: „60“ až „110“  
šířka dvoukřídlových dveří: „120“ až „200“

## KONŠTRUKCIA:

### NÁZORNÝ PRIEREZ PLOCHÝCH DVEROVÝCH KŘÍDEL PARMA A AVERNO

- 1 rám: z desky MDF
  - 2 výplň: voština
  - 3 výplň: dutinková dřevotřísková - příplatek
  - 4 rám s výplní krytý obojstranně deskami HDF
  - 5 dekorativní fólie
- zasklívací rám je vyrobený vo farbe křídla  
boční hrany a horní hrana sú fóliované  
zvislé hrany křídla sú zaoblené (info - str.76)  
v dvojkřídlových dveřích sa zo strany rámu vyskytuje klapačka (info - str.76)

#### ROZMĚRY:

šířka jednokřídlových dveří: „60“ až „110“  
šířka dvoukřídlových dveří: „120“ až „200“

#### STANDARDNÍ VYBAVENÍ:

zámek s roztečí 72 mm pro obvyčejný klíč, WC zámek nebo zámek pro cylindrickou vložku  
3 šroubovací panty nastavitelné (bílý pozink)

#### PŘÍPLATKY K CENĚ DVEŘÍ:

zhotovení křídla bez otvoru pro klíč - bez doplatku  
příplatek za šířku „100“, „110“  
kryty na panty  
větrací výřez  
ventilační průchodky PVC  
vnitřní výplň - dřevotřísková deska  
provedení křídla v bezfalcové verzi nebo s ostrou hranou (systém posuvných dveří na stěnu)  
zhotovení dvoukřídlových dveří  
dvojkřídlové dveře do kovové zárubně (po potvrzení obrázků zákazníkem)  
cylindrická vložka 31/36

#### ZÁRUBNĚ:

bloková [OB3]  
nastavitelná zárubeň s plochou krycí lištou 60 mm [ORS1], s oválnou krycí lištou 60 mm [ORS2] nebo s plochou krycí lištou 80 mm [ORS8]

#### SKLO:



INFORMACE O SKLENĚNĚ VÝPLNĚ / INFORMÁCIE O SKLENENEJ VÝPLNI:



LESKLÁ STRANA SKLA NA STRANĚ ZÁVĚSŮ.  
LESKLÁ STRANA SKLA NACHÁZDA NA STRANĚ PÁNTOV.

#### ŠTANDARDNÉ VYBAVENIE:

záмок s roztečou 72 mm pre obvyčajný kľúč, WC zámok alebo zámok pre cylindrickú vložku  
3 pánty z možnosťou nastavenia (biely pozink)

#### PŘÍPLATKY K CENE DVEŘÍ:

zhotovenie křídla bez otvoru pre kľúč - bez príplatku  
príplatek za šírku „100“, „110“  
kryty na závesy  
vetračný výrez  
ventilačné priechodky PVC  
vnútorná výplň dverí - drevoztriesková deska  
prevedenia křídla v bezfalcovej verzii alebo s ostrou hranou (systém posuvných dverí na stenu)  
zhotovenie dvojkřídlových dverí  
dvojkřídlové dvere do kovovej zárubne (na základe potvrdenia výkresov zo strany zákazníka)  
cylindrická vložka 31/36

#### ZÁRUBNE:

nastavitelný s plochou krycou lištou 60 mm [ORS1], s oválnou krycou lištou 60 mm [ORS2] alebo s plochou krycou lištou 80 mm [ORS8]



**ORSO**



DOSTUPNÉ MOŽNOSTI ZHOTOVENÍ DVEŘNÍHO KŘÍDLA / DOSTUPNÉ MOŽNOSTI ZHOTOVENIA DVEROVÉHO KŘÍDLA:



FALCOVÉ  
křídlo/ křídlo



JEDNOKŘÍDLÉ DVEŘE:  
šířka 60-110 (100, 110 - příplatek)  
JEDNOKŘÍDLOVÉ DVEŘE:  
šířka 60-110 (100, 110 - za příplatek)



DVOUKŘÍDLÉ DVEŘE:  
šířka 120-200 (příplatek)  
DVOJKŘÍDLOVÉ DVEŘE:  
šířka 120-200 (za příplatek)



SYSTÉM POSUVNÝCH DVEŘÍ  
(příplatek)  
SYSTÉM POSUVNÝCH DVEŘÍ  
(za příplatek)



VENTILACE:  
větrací výřez nebo ventilační průchodka (příplatek)  
VENTILÁCIÁ:  
větrací výřez alebo ventilačná priechodka (za príplatek)

## BAREVNOST / FAREBNOSŤ

### E ENDURO fólie / fólia



Intenzita používání:  
Intenzita používania: ●●●○



BARVY JILM SE NEPOUŽÍVAJÍ PRO JEDNOKŘÍDLÉ DVEŘE O ŠÍŘCE „100“, „110“ A DVOUKŘÍDLÉ O ŠÍŘCE „200“ / FARBY BREST NIE SÚ DOSTUPNÉ PRI JEDNOKŘÍDLÝCH DVEŘACH SO ŠÍRKOU „100“, „110“ A PRIDVOUKŘÍDLÝCH DVEŘACH SO ŠÍRKOU „200“.

DVOUSMĚRNÁ / DVOJSMERNÁ (SVISLOU A VODOROVNOU STRUKTUROU) (SO ZVISLOU A VODOROVNOU TEXTÚROU DREVA)

### E ENDURO 3D fólie / fólia

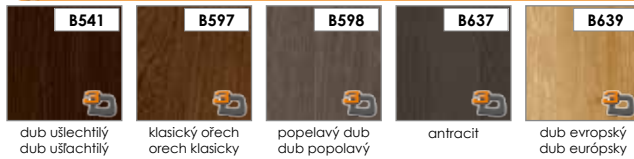

Intenzita používání:  
Intenzita používania: ●●●○



JEDNOSMĚRNÁ (S VODOROVNOU STRUKTUROU) (S VODOROVNOU TEXTÚROU DREVA)

### E ENDURO PLUS fólie / fólia

Intenzita používání:  
Intenzita používania: ●●●○



### EF ECO-FORNIR fólie / fólia CLPL



### ECO-FORNIR laminát CPL

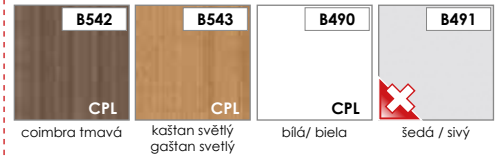

Intenzita používání:  
Intenzita používania: ●●●●

## KONSTRUKCE:

### NÁZORNÝ PRŮŘEZ PLOCHÝCH KŘÍDLEM ORSO

- 1 rám: z desky MDF
  - 2 výplň: „voština“
  - 3 výplň: dutinková dřevotřískka - příplatek
  - 4 rám s výplní krytý dvoustranně deskami HDF
  - 5 fólie
- zasklívací rám je vyrobený v barvě křídla  
boční hrany a horní hrana jsou fóliované  
svislé hrany křídla jsou zaoblené (info - str.76)  
u dvoukřídlových dveří se ze strany rámu vyskytuje klapačka (info - str.76)

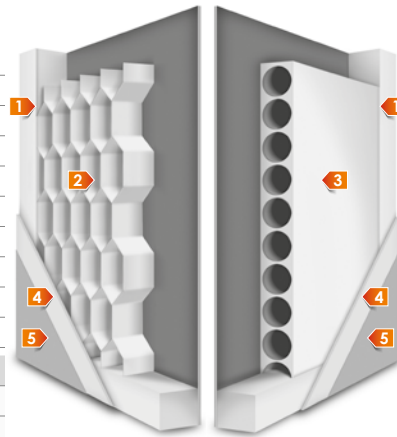

#### ROZMĚRY:

šířka jednokřídlových dveří: „60“ až „110“  
šířka dvoukřídlových dveří: „120“ až „200“

## KONŠTRUKCIA:

### NÁZORNÝ PRIEREZ PLOCHÝCH DVEROVÝCH KŘÍDEL ORSO

- 1 rám: z desky MDF
  - 2 výplň: voština
  - 3 výplň: dutinková dřevotřískka - příplatek
  - 4 rám s výplní krytý obojstranně deskami HDF
  - 5 dekorativní fólie
- zasklívací rám je vyrobený vo farbe křídla  
boční hrany a horní hrana sú fóliované  
zvislé hrany křídla sú zaoblené (info - str.76)  
v dvojkřídlových dveřích sa zo strany rámu vyskytuje klapačka (info - str.76)

#### ROZMERY:

šířka jednokřídlových dveří: „60“ až „110“  
šířka dvoukřídlových dveří: „120“ až „200“

#### STANDARDNÍ VYBAVENÍ:

zámek s roztečí 72 mm pro obvyčejný klíč, WC zámek nebo zámek pro cylindrickou vložku  
3 šroubovací panty nastavitelné (bílý pozink)

#### PŘÍPLATKY K CENĚ DVEŘÍ:

zhotovení křídla bez otvoru pro klíč - bez doplatku  
příplatek za šířku „100“, „110“  
kryty na panty  
větrací výřez  
ventilační průchodky PVC  
vnitřní výplň - dřevotřískková deska  
provedení křídla v bezfalcové verzi nebo s ostrou hranou (systém posuvných dveří na stěnu)  
zhotovení dvoukřídlových dveří  
dvojkřídlové dveře do kovové zárubně (po potvrzení obrázků zákazníkem)  
cylindrická vložka 31/36

#### ZÁRUBNĚ:

bloková [OB3]  
nastavitelná zárubeň s plochou krycí lištou 60 mm [ORS1], s oválnou krycí lištou 60 mm [ORS2] nebo s plochou krycí lištou 80 mm [ORS8]

#### SKLO:

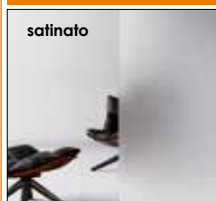

INFORMACE O SKLENĚNĚ VÝPLNI / INFORMÁCIE O SKLENENEJ VÝPLNI:



LESKLÁ STRANA SKLA NA STRANĚ ZÁVĚSŮ.  
LESKLÁ STRANA SKLA NACHÁZDA NA STRANĚ PÁNTOV.

#### ŠTANDARDNÉ VYBAVENIE:

záмок s roztečou 72 mm pre obvyčajný kľúč, WC zámok alebo zámok pre cylindrickú vložku  
3 pánty z možnosťou nastavenia (biely pozink)

#### PRIPLATKY K CENE DVERÍ:

zhotovenie křídla bez otvoru pre kľúč - bez príplatku  
príplatek za šírku „100“, „110“  
kryty na závesy  
vetračný výrez  
ventilačné priechodky PVC  
vnútorná výplň dverí - drevoztriesková deska  
prevedenia křídla v bezfalcovej verzii alebo s ostrou hranou (systém posuvných dverí na stenu)  
zhotovenie dvojkřídlových dverí  
dvojkřídlové dvere do kovovej zárubne (na základe potvrdenia výkresov zo strany zákazníka)  
cylindrická vložka 31/36

#### ZÁRUBNE:

nastavitelný s plochou krycou lištou 60 mm [ORS1], s oválnou krycou lištou 60 mm [ORS2] alebo s plochou krycou lištou 80 mm [ORS8]



# GEMINI A VIRGO



DOSTUPNÉ MOŽNOSTI ZHOTOVENÍ DVEŘNÍHO KŘÍDLA / DOSTUPNÉ MOŽNOSTI ZHOTOVENIA DVEROVÉHO KŘÍDLA:



FALCOVÉ  
křídlo/ křídlo



JEDNOKŘÍDLÉ DVEŘE:  
šířka 60-110 (100, 110 - příplatek)  
JEDNOKŘÍDLOVÉ DVEŘE:  
šířka 60-110 (100, 110 - za příplatek)



DVOUKŘÍDLÉ DVEŘE:  
šířka 120-200 (příplatek)  
DVOUKŘÍDLOVÉ DVEŘE:  
šířka 120-200 (za příplatek)



SYSTÉM POSUVNÝCH DVEŘÍ  
(příplatek)  
SYSTÉM POSUVNÝCH DVEŘÍ  
(za příplatek)



VENTILACE:  
větrací výřez nebo ventilační průchodka (příplatek)  
VENTILÁCIJA:  
větrací výřez alebo ventilačná priechodka (za príplatek)

## BAREVNOST / FAREBNOSŤ

### E ENDURO fólie / fólia

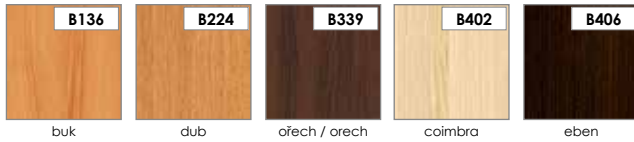

Intenzita používání:  
Intenzita používania: ●●●○



BARVY JILM SE NEPOUŽÍVAJÍ PRO JEDNOKŘÍDLÉ DVEŘE O ŠÍŘCE „100“, „110“ A DVOUKŘÍDLÉ O ŠÍŘCE „200“ / FARBY BREST NIE SÚ DOSTUPNÉ PRI JEDNOKŘÍDLÝCH DVEŘACH SO ŠÍRKOU „100“, „110“ A PRIDVOUKŘÍDLÝCH DVEŘACH SO ŠÍRKOU „200“.

DVOUSMĚRNÁ / DVOJSMERNÁ (SVISLOU A VODOROVNOU STRUKTUROU) (SO ZVISLOU A VODOROVNOU TEXTÚROU DREVA)

### E ENDURO 3D fólie / fólia

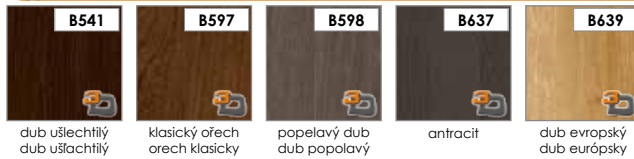

Intenzita používání:  
Intenzita používania: ●●●○



JEDNOSMĚRNÁ (S VODOROVNOU STRUKTUROU) (S VODOROVNOU TEXTÚROU DREVA)

### E ENDURO PLUS fólie / fólia

Intenzita používání:  
Intenzita používania: ●●●○



### EF ECO-FORNIR fólie / fólia CLPL



### ECO-FORNIR laminát CPL

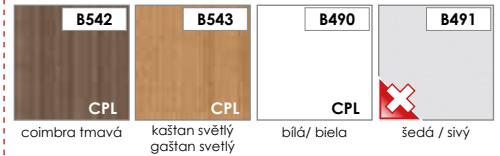

Intenzita používání:  
Intenzita používania: ●●●●

## KONSTRUKCE:

### NÁZORNÝ PRŮŘEZ PLOCHÝCH KŘÍDLEM GEMINI A VIRGO

- 1 rám: z desky MDF
  - 2 výplň: „voština“
  - 3 výplň: dutinková dřevotřísková - příplatek
  - 4 rám s výplní krytý dvoustranně deskami HDF
  - 5 fólie
- zasklívací rám je vyrobený v barvě křídla  
boční hrany a horní hrana jsou fóliované  
svislé hrany křídla jsou zaoblené (info - str.76)  
u dvoukřídlových dveří se ze strany rámu vyskytuje klapačka (info - str.76)

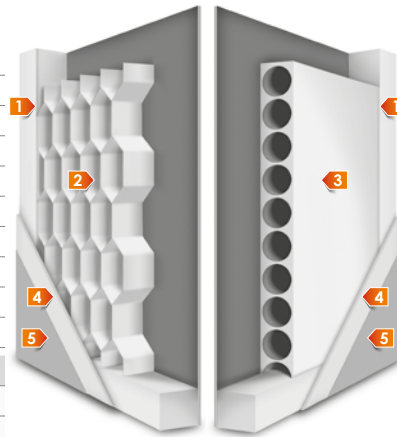

#### ROZMĚRY:

šířka jednokřídlových dveří: „60“ až „110“  
šířka dvoukřídlových dveří: „120“ až „200“

## KONŠTRUKCIA:

### NÁZORNÝ PRIEREZ PLOCHÝCH DVEROVÝCH KŘÍDEL GEMINI A VIRGO

- 1 rám: z desky MDF
  - 2 výplň: voština
  - 3 výplň: dutinková dřevotřísková - příplatek
  - 4 rám s výplní krytý obojstranně deskami HDF
  - 5 dekorativní fólie
- zasklívací rám je vyrobený vo farbe křídla  
boční hrany a horní hrana sú fóliované  
zvislé hrany křídla sú zaoblené (info - str.76)  
v dvojkřídlových dveřích sa zo strany rámu vyskytuje klapačka (info - str.76)

#### ROZMĚRY:

šířka jednokřídlových dveří: „60“ až „110“  
šířka dvoukřídlových dveří: „120“ až „200“

#### STANDARDNÍ VYBAVENÍ:

zámek s roztečí 72 mm pro obvyčejný klíč, WC zámek nebo zámek pro cylindrickou vložku  
3 šroubovací panty nastavitelné (bílý pozink)

#### PŘÍPLATKY K CENĚ DVEŘÍ:

zhotovení křídla bez otvoru pro klíč - bez doplatku  
příplatek za šířku „100“, „110“  
kryty na panty  
větrací výřez  
ventilační průchodky PVC  
vnitřní výplň - dřevotřísková deska  
provedení křídla v bezfalcové verzi nebo s ostrou hranou (systém posuvných dveří na stěnu)  
zhotovení dvoukřídlových dveří  
dvojkřídlové dveře do kovové zárubně (po potvrzení obrázků zákazníkem)  
cylindrická vložka 31/36

#### ZÁRUBNĚ:

bloková [OB3]  
nastavitelná zárubeň s plochou krycí lištou 60 mm [ORS1], s oválnou krycí lištou 60 mm [ORS2] nebo s plochou krycí lištou 80 mm [ORS8]

#### SKLO:



INFORMÁCIE O SKLENĚNĚ VÝPLNI / INFORMÁCIE O SKLENENEJ VÝPLNI:



LESKLÁ STRANA SKLA NA STRANĚ ZÁVĚSŮ.  
LESKLÁ STRANA SKLA NACHÁDZA NA STRANĚ PÁNTOV.

#### ŠTANDARDNÉ VYBAVENIE:

záмок s roztečou 72 mm pre obvyčajný kľúč, WC zámok alebo zámok pre cylindrickú vložku  
3 pánty z možnosťou nastavenia (biely pozink)

#### PRIPLATKY K CENE DVERÍ:

zhotovenie křídla bez otvoru pre kľúč - bez príplatku  
príplatek za šírku „100“, „110“  
kryty na závesy  
vetračný výrez  
ventilačné priechodky PVC  
vnútorná výplň dverí - drevoztriesková deska  
prevedenia křídla v bezfalcovej verzii alebo s ostrou hranou (systém posuvných dverí na stenu)  
zhotovenie dvojkřídlových dverí  
dvojkřídlové dvere do kovovej zárubne (na základe potvrdenia výkresov zo strany zákazníka)  
cylindrická vložka 31/36

#### ZÁRUBNE:

nastavitelný s plochou krycou lištou 60 mm [ORS1], s oválnou krycou lištou 60 mm [ORS2] alebo s plochou krycou lištou 80 mm [ORS8]



# AQUARIUS, LIBRA A TAURUS



DVEŘE TAURUS DOSTUPNÉ JEDINĚ  
 V ENDURO DVOJSMĚRNÁ

DVEŘE TAURUS DOSTUPNÉ JEDINĚ  
 V ENDURO DVOJSMĚRNÁ.

DOSTUPNÉ MOŽNOSTI ZHOVENÍ DVEŘNÍHO KŘÍDLA / DOSTUPNÉ MOŽNOSTI ZHOVENIA DVEROVÉHO KŘÍDLA:



FALCOVÉ  
 křídlo/ křídlo



JEDNOKŘÍDLÉ DVEŘE:  
 šířka 60-110 (100, 110 - příplatek)  
 JEDNOKŘÍDLOVÉ DVEŘE:  
 šířka 60-110 (100, 110 - za příplatek)



DVOUKŘÍDLÉ DVEŘE:  
 šířka 120-200 (příplatek)  
 DVOJKŘÍDLOVÉ DVEŘE:  
 šířka 120-200 (za příplatek)



SYSTÉM POSUVNÝCH DVEŘÍ  
 (příplatek)  
 SYSTÉM POSUVNÝCH DVEŘÍ  
 (za příplatek)



VENTILACE:  
 větrací výřez nebo ventilační průchodka (příplatek)  
 VENTILÁCIA:  
 vetrací výřez alebo ventilačná priechodka (za príplatek)



## BAREVNOST / FAREBNOSŤ

### E ENDURO fólie / fólia



BARVY JILM SE NEPOUŽÍVAJÍ PRO JEDNOKŘÍDELÉ DVEŘE O ŠÍŘCE „100“, „110“ A DVOUKŘÍDELÉ O ŠÍŘCE „200“ / FARBÝ BREST NIE SÚ DOSTUPNÉ PRI JEDNOKŘÍDELÝCH DVEŘACH SO ŠÍRKOU „100“, „110“ A PRIDVOUKŘÍDELÝCH DVEŘACH SO ŠÍRKOU „200“.

DVOUSMĚRNÁ / DVOJSMERNÁ (SVISLOU A VODOROVNOU STRUKTUROU) (SO ZVISLOU A VODOROVNOU TEXTÚROU DREVA)

Intenzita používání: ●●●●●  
Intenzita používania: ●●●●●

### E ENDURO 3D fólie / fólia

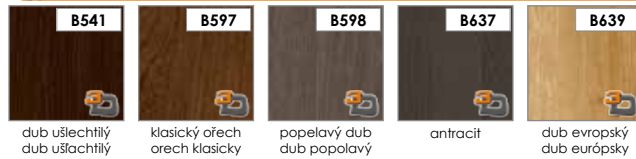

BARVY B656 A B657 DOSTUPNÉ POUZE U KŘÍDEL AQUARIUS A LIBRA / FAREBNÉ VYHOTOVENIE B656 A B657 PONUKÁME IBA PRI DVEŘOVÝCH KŘÍDLACH AQUARIUS A LIBRA.

JEDNOSMĚRNÁ (S VODOROVNOU STRUKTUROU) (S VODOROVNOU TEXTÚROU DREVA)

Intenzita používání: ●●●●●  
Intenzita používania: ●●●●●

### E ENDURO PLUS fólie / fólia



Intenzita používání: ●●●●●  
Intenzita používania: ●●●●●

### EF ECO-FORNIR fólie / fólia CLPL



### ECO-FORNIR laminát CPL

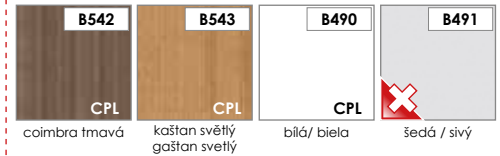

Intenzita používání: ●●●●●  
Intenzita používania: ●●●●●

## KONSTRUKCE:

### NÁZORNÝ PRŮŘEZ PLOCHÝCH KŘÍDELM AQUARIUS, LIBRA A TAURUS

- 1 rám: z desky MDF
  - 2 výplň: „voština“
  - 3 výplň: dutinková dřevotřískka - příplatek
  - 4 rám s výplní krytý dvoustranně deskami HDF
  - 5 fólie
- zasklívací rám je vyrobený v barvě křídla  
boční hrany a horní hrana jsou fóliované  
svislé hrany křídla jsou zaoblené (info - str.76)  
u dvoukřídlových dveří se ze strany rámu vyskytuje klapačka (info - str.76)

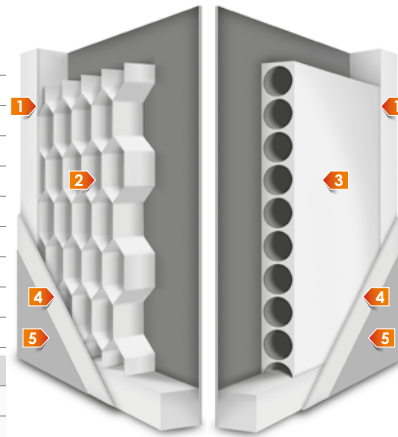

#### ROZMĚRY:

šířka jednokřídlových dveří: „60“ až „110“  
šířka dvoukřídlových dveří: „120“ až „200“

## KONŠTRUKCIA:

### NÁZORNÝ PRIEREZ PLOCHÝCH DVEŘOVÝCH KŘÍDELM AQUARIUS, LIBRA A TAURUS

- 1 rám: z desky MDF
  - 2 výplň: voština
  - 3 výplň: dutinková drevoťrieska - príplatek
  - 4 rám s výplňou krytý obojstranne doskami HDF
  - 5 dekoračná fólia
- zasklievací rám je vyrobený vo farbe křídla  
bočné hrany a horná hrana sú fóliované  
zvislé hrany křídla sú zaoblené (info - str.76)  
v dvojkřídlových dveřích sa zo strany rámu vyskytuje klapačka (info - str.76)

#### ROZMERY:

šířka jednokřídlových dveří: „60“ až „110“  
šířka dvoukřídlových dveří: „120“ až „200“

#### STANDARDNÍ VYBAVENÍ:

zámek s roztečí 72 mm pro obvyčejný klíč, WC zámek nebo zámek pro cylindrickou vložku  
3 šroubovací panty nastavitelné (bílý pozink)

#### PŘÍPLATKY K CENĚ DVEŘÍ:

zhotovení křídla bez otvoru pro klíč - bez doplatku  
příplatek za šířku „100“, „110“  
kryty na panty  
větrací výřez  
ventilační průchodky PVC  
vnitřní výplň - dřevotřísková deska  
provedení křídla v bezfalcové verzi nebo s ostrou hranou (systém posuvných dveří na stěnu)  
zhotovení dvoukřídlových dveří  
dvojkřídlové dveře do kovové zárubně (po potvrzení obrázků zákazníkem)  
cylindrická vložka 31/36

#### ZÁRUBNĚ:

bloková [OB3]  
nastavitelná zárubeň s plochou krycí lištou 60 mm [ORS1], s oválnou krycí lištou 60 mm [ORS2] nebo s plochou krycí lištou 80 mm [ORS8]

#### SKLO:



INFORMÁCIE O SKLENĚNĚ VÝPLNI / INFORMÁCIE O SKLENENEJ VÝPLNI:



LESKLÁ STRANA SKLA NA STRANĚ ZÁVĚSŮ.  
LESKLÁ STRANA SKLA NACHÁDZA NA STRANĚ PÁNTOV.

#### ŠTANDARDNĚ VYBAVENIE:

záмок s roztečou 72 mm pre obvyčajný kľúč, WC zámok alebo zámok pre cylindrickú vložku  
3 pánty z možnosťou nastavenia (biely pozink)

#### PŘÍPLATKY K CENE DVEŘÍ:

zhotovenie křídla bez otvoru pre kľúč - bez príplatku  
príplatek za šířku „100“, „110“  
kryty na závesy  
vetračný výřez  
ventilačné priechodky PVC  
vnútorná výplň dvereí - drevoťriesková deska  
prevedenia křídla v bezfalcovej verzii alebo s ostrou hranou (systém posuvných dvereí na stenu)  
zhotovenie dvojkřídlových dvereí  
dvojkřídlové dvere do kovovej zárubne (na základe potvrdenia výkresov zo strany zákazníka)  
cylindrická vložka 31/36

#### ZÁRUBNĚ:

bloková [OB3]  
nastavitelný s plochou krycou lištou 60 mm [ORS1], s oválnou krycou lištou 60 mm [ORS2] alebo s plochou krycou lištou 80 mm [ORS8]



ORS1  
ORS2  
ORS8

OB3



# AMBER

Amber 3

potisk na floatu / tlač na floatu



Amber 5

potisk na floatu / tlač na floatu



Amber 6

potisk na floatu / tlač na floatu



Amber 7

potisk na floatu / tlač na floatu



Amber 8

potisk na satinovaném skle / satinová tlač na satinovanom skle



Amber 9

gravírování na satínátu / gravírovanie na satínáte



Amber 11

potisk na floatu / tlač na floatu



Amber 12

gravírování na satínátu / gravírovanie na satínáte



Amber 13

satínato



Amber 14

průhledné / priezračné



Amber 15

průhledné - grafit / priezračné - grafit



Amber 16

gravírování na satínátu / gravírovanie na satínáte



DOSTUPNÉ MOŽNOSTI ZHOTOVENÍ DVEŘNÍHO KŘÍDLA / DOSTUPNÉ MOŽNOSTI ZHOTOVENIA DVEROVÉHO KŘÍDLA:

INFORMACE O SKLENĚNÉ VÝPLNI / INFORMÁCIE O SKLENENEJ VÝPLNI:



JEDNOKŘÍDLÉ DVEŘE: šířka 60-90  
JEDNOKŘÍDLOVÉ DVEŘE: šířka 60-90



VENTILACE: větrací výřez (příplatek)  
VENTILÁCIA: vetrací výřez (za príplatek)



MATOVÁ STRANA SKLA SE NACHÁZÍ NA STRANĚ ZÁVĚSŮ  
MATNÁ STRANA SKLA SA NACHÁDZA NA STRANE PÁNTOV



KONSTRUKCE:	
tvrzené bezpečnostní sklo tloušťky 8 mm	
u dveří AMBER je možné použít pevné nebo nastavitelné zárubně z nabídky INVADO	
2 panty v křídlech	
skleněné tabule objednávejte v kompletu se zárubní	
matová strana skla se nachází na straně závěsů	

ROZMĚRY:	„60“	„70“	„80“	„90“	ROZMĚRY:
šířka křídla	617	717	817	917	šířka křídla
výška křídla	1975				výška křídla

KONŠTRUKCIA:	
tvrzené bezpečnostné sklo hrúbky 8 mm	
u dverí AMBER je možné použiť pevné alebo nastaviteľné zárubne z kolekcie INVADO	
2 pánty v křídlech	
sklenené tabule objednávajte v komplete so zárubňou	
matná strana skla sa nachádza na strane pántov	

ROZMĚRY:	„60“	„70“	„80“	„90“	ROZMĚRY:
šířka křídla	617	717	817	917	šířka křídla
výška křídla	1975				výška křídla

### PŘÍPLATKY K CENĚ DVEŘÍ:



zámek s klikou INVADO /  
záмок s kličkou INVADO

pant METALGLAS v -100 /  
пánt METALGLAS v -100

zámek METALGLAS V-100 s klikou ASTORIA /  
záмок METALGLAS V-100 z kličkou ASTORIA

zámek V6000 INX / záмок V6000 INX  
jednoduchá, zaoblená

KOVÁNÍ INVADO: klika + zámek bez vrtání pro klíč + panty + kryty
KOVÁNÍ INVADO: klika + cylindrický zámek + panty + kryty
KOVÁNÍ INVADO: klika + WC zámek + panty + kryty
KOVÁNÍ METALGLASS: klika + zámek bez vrtání pro klíč + panty + kryty
KOVÁNÍ METALGLASS: klika + cylindrický zámek + panty + kryty
KOVÁNÍ METALGLASS: klika + WC zámek + panty + kryty
KOVÁNÍ V6000 INX: klika obyčejná nebo zaoblená + zámek bez otvoru pro klíč + panty + kryty
KOVÁNÍ V6000 INX: klika obyčejná nebo zaoblená + cylindrický zámek + panty + kryty
KOVÁNÍ V6000 INX: klika obyčejná nebo zaoblená + WC zámek + panty+ kryty
větrací výřez

**UPOZORNĚNÍ: KOVÁNÍ INVADO A METALGLASS JE V BARVĚ NIKL. KOVÁNÍ V6000 INX JE V BARVĚ NEREZ.**

ZÁRUBNĚ:
bloková [OB3]
nastavitelná zárubeň s plochou krycí lištou 60 mm [ORS1]
s oválnou krycí lištou 60 mm [ORS2] nebo s plochou krycí lištou 80 mm [ORS8]

### PRÍPLATKY K CENE DVERÍ:

KOVANIE INVADO: kľučka + záмок bez otvoru pre kľúč + pánty + kryty
KOVANIE INVADO: kľučka + cylindrický záмок + pánty + kryty
KOVANIE INVADO: kľučka + WC záмок + pánty + kryty
KOVANIE METALGLASS: kľučka + záмок bez otvoru pre kľúč + pánty + kryty
KOVANIE METALGLASS: kľučka + cylindrický záмок + pánty + kryty
KOVANIE METALGLASS: kľučka + WC záмок + pánty + kryty
KOVANIE V6000 INX: kľučka obyčajná alebo oblá + záмок bez otvoru pre kľúč + pánty + kryty
KOVANIE V6000 INX: kľučka obyčajná alebo oblá + cylindrický záмок + pánty + kryty
KOVANIE V6000 INX: kľučka obyčajná alebo oblá + WC záмок + pánty + kryty
vetračí výřez

**UPOZORNENIE: KOVANIE INVADO A METALGLASS SÚ VO FARBE NIKEL. KOVANIE V6000 INX JE VO FARBE NEREZ.**

ZÁRUBNE:
bloková [OB3]
nastaviťelný s plochou krycou lištou 60 mm [ORS1]
s oválnou krycou lištou 60 mm [ORS2] alebo s plochou krycou lištou 80 mm [ORS8]



# NORMA DECOR A LIBRA



DOSTUPNÉ MOŽNOSTI ZHOTOVENÍ DVEŘNÍHO KŘÍDLA / DOSTUPNÉ MOŽNOSTI ZHOTOVENIA DVEROVÉHO KŘÍDLA:



JEDNOKŘÍDLÉ DVEŘE: šířka 60-90  
 JEDNOKRIDLOVÉ DVEŘE: šířka 60-90

## BAREVNOST / FAREBNOSŤ

### E ENDURO fólie / fólia



### E+ ENDURO PLUS fólie / fólia

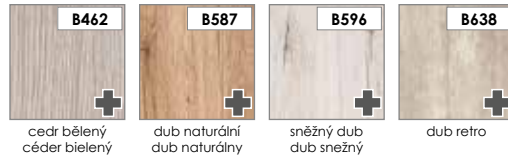

Intenzita používání:  
Intenzita používania: ●●●○

### E ENDURO 3D fólie / fólia

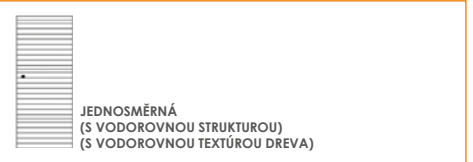
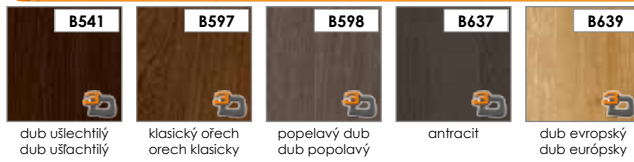

Intenzita používání:  
Intenzita používania: ●●●○

### EF ECO-FORNIR fólie / fólia CLPL



### ECO-FORNIR laminát CPL

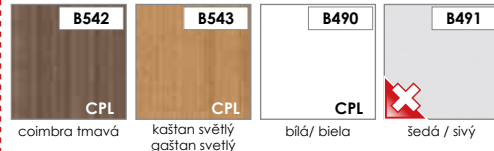

Intenzita používání:  
Intenzita používania: ●●●●●

## KONSTRUKCE:

### NÁZORNÝ PRŮŘEZ PLOCHÝCH KŘÍDEL NORMA DECOR 1 A LIBRA

- 1** rám: z desky MDF
  - 2** výplň: „voština“
  - 3** rám s výplní krytý dvoustranně deskami HDF
  - 4** fólie
- skládací dveře se skládají ze složeného křídla a obkladu zdi na základě rámové a nastavitelné zárubně
- konstrukci každé z poloviček skládacích dveří tvoří rám vyrobený v MDF anebo z jehličnatého dřeva vrstveně lepeného, tloušťky 33 mm
- každá z polovin křídla má jednu drážku podél svislé hrany ze strany svislého prvku zárubně
- obě poloviny křídla jsou spojeny maskovanými závěsy
- křídlo je spojené s podlahou pomocí čepu zahloubeného v její osadě, která je přišroubovaná do podlahy
- spojení horní části je pomocí čepu zahloubeného v osadě, která je vybavena kolejničkou montovanou pod falc nadpraží
- po kolejničce se pohybuje horní vodítko stabilizující křídlo v průběhu otevírání/ zavírání. Křídlo je vybavené dvěma úchyty
- madlo ve stříbrné barvě
- svislé hrany křídel jsou zaoblené (info - str.76)

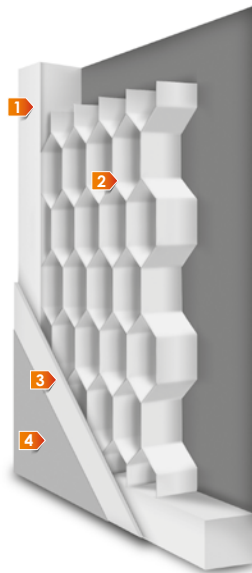

#### ROZMĚRY:

šířka jednokřídlových dveří: „60“ až „90“

#### STANDARDNÍ VYBAVENÍ:

2 kulatá madla stříbrné barvy

2 ukryté závěsy stříbrné barvy

#### ZÁRUBNĚ:

bloková [OB3]

nastavitelná zárubeň s plochou krycí lištou 60 mm [ORS1], s oválnou krycí lištou 60 mm [ORS2] nebo s plochou krycí lištou 80 mm [ORS8]

## KONŠTRUKCIA:

### NÁZORNÝ PRIEREZ PLOCHÝCH DVEROVÝCH KŘÍDEL NORMA DECOR 1 A LIBRA

- 1** rám: z desky MDF
  - 2** výplň: voština
  - 3** rám s výplní krytý obojstranně deskami HDF
  - 4** dekorační fólie
- skládacie dveře sa skladajú zo složeného křídla a obkladu steny na základe rámovej a nastaviteľnej zárubne
- konštrukcia každej z polovic skládacích dverí tvoří rám vyrobený v MDF alebo z ihličnatého dreva lepeného vrstvom, o hrúbke 33 mm
- každá z polovic křídla má jednu drážku pozdĺž zvislej hrany zo strany zvislého elementu zárubne
- obe polovice dverového křídla sú navzájom spojené pomocou skrytých závesov
- křídlo je spojené s podlahou pomocou čapu zahlbeného v jej osade, ktorá je priskrutkovaná do podlahy
- spojenie hornej časti je pomocou čapu zahlbeného v jej osade, ktorá je vybavená kolejničkou montovanou pod falc nadpražia
- po kolejničke sa pohybuje horné vodítko stabilizujúce křídlo počas otvárania / zatvárania. Křídlo je vybavené dvoma úchytmi
- madlo v striebornej farbe
- zvislé hrany křídla sú zaoblené (info - str.76)

#### ROZMĚRY:

šířka jednokřídlových dveří: „60“ až „110“

#### ŠTANDARDNÉ VYBAVENIE:

2 okrúhle držadlá v striebornej farbe

2 skryté závesy v striebornej farbe

#### ZÁRUBNE:

bloková [OB3]

nastavitelný s plochou krycou lištou 60 mm [ORS1], s oválnou krycou lištou 60 mm [ORS2] alebo s plochou krycou lištou 80 mm [ORS8]

## SKLO:

satinato



INFORMÁCIE O SKLENENEJ VÝPLNI / INFORMÁCIE O SKLENENEJ VÝPLNI:



Matná strana sklenenej výplne sa nachádza na strane zárubne dverí / Matná strana sklenenej výplne sa nachádza na strane zárubne dverí



SYSTÉM POSUVNÝ DO STĚNY /  
SYSTÉM POSUVNÝ MEDZI STĚNY



JEDNOKŘÍDLÉ DVEŘE / JEDNOKRÍDLOVÉ DVEŘE					KŘÍDLO/ KŘÍDLO	
L x H	C x H1	A	B	šířka ostění / šířka múru	šířka / šířka	výška
590 x 2025	1305 x 2115	650	615	100-125	618	1977
690 x 2025	1505 x 2115	750	715		718	
790 x 2025	1705 x 2115	850	815		818	
890 x 2025	1905 x 2115	950	915		918	
990 x 2025	2105 x 2115	1050	1015		1018	

DVOUKŘÍDLÉ DVEŘE / DVOJKRÍDLOVÉ DVEŘE					KŘÍDLO/ KŘÍDLO	
L x H	C x H1	A	B	šířka ostění / šířka múru	šířka / šířka	výška
1180 x 2025	2520 x 2115	1250	615	100-125	618	1977
1380 x 2025	2920 x 2115	1450	715		718	
1580 x 2025	3320 x 2115	1650	815		818	
1780 x 2025	3720 x 2115	1850	915		918	
1980 x 2025	4120 x 2115	2050	1015		1018	

H - světlá výška / výška svetlosti      H1 - výška kazety  
L - světlá šířka / šířka svetlosti      C - šířka kazety / šířka kazety

**Kazeta se šířkou 100 je určena pro modulové (např. Domino, Versan, Tamparo) a ploché plně dveřní křídla. Kazeta se šířkou 125 je určena pro ploché dveřní křídla (např. Torino, Averno, Strada).**

**Kazeta so šířkou 100 je určená pre modulové (napr. Domino, Versano, Tamparo) a ploché plně dverové křídla. Kazeta so šířkou 125 je určená pre ploché dverové křídla (napr. Torino, Averno, Strada).**

SCHÉMA UMÍSTĚNÍ PRVKU ZÁRUBNĚ PRP POSUVNÝ SYSTÉM VE ZDI  
ROZMIESTNENIE KOMPONENTOV RÁMU DVEŘÍ V SYSTÉME POSUVNÝCH DVEŘÍ, KTORÉ SA ZASÚVAJÚ DO STĚNY

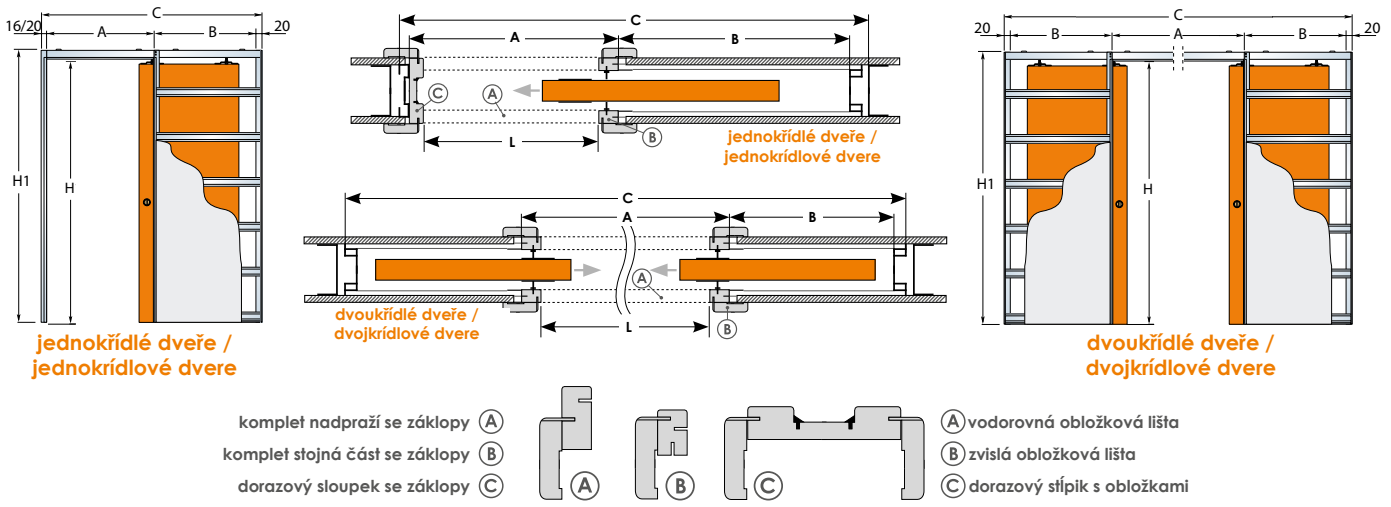

**KONSTRUKCE:**

půzdra s posuvným systémem „100“ nebo „125“

zárubně

kartáčku a těsnění

kulatého madla ve stříbrné nebo zlaté barvě

**STANDARDNÍ VYBAVENÍ:**

rozšíření nad 20 mm – rozšiřující prvek (cena za 10 mm)

**KONŠTRUKCIA:**

půzdre s posuvným systémem „100“ alebo „125“.

zárubne

kefku a tesnenie

gulaté madlo v striebornej alebo zlatej farbe

**ŠTANDARDNÉ VYBAVENIE:**

rozšírenie o viac ako 20 mm - komponent sa dá rozšíriť (cena je za 10 mm)

Standardní délka pera krycí lišty je 7 mm pro kazetu 100 mm a 10 mm pro kazetu 125 mm. / Štandardná dĺžka pera krycej lišty je 7 mm pre kazety 100 mm a 10 mm pre kazety 125 mm.

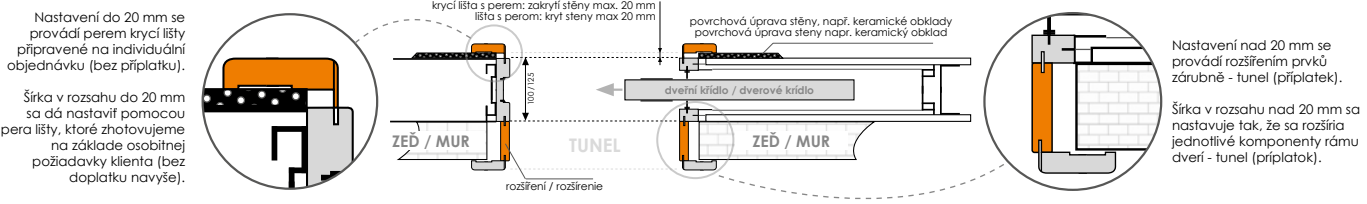

**DO SYSTÉMU ZAHRNUJE / DO SYSTÉMU JE ZAHRNUTÉ:**

konstrukční kazetu s posuvným systémem „100“, „125“, sadu lišt, sadu regulovaných krycích lišt na obě strany, kartáčky a těsnění, madlo chromové, saténové nebo zlaté barvy / konstrukčnú kazetu s posuvným systémem „100“, „125“, kompletnú sadu lišt, kompletnú sadu obložkovaného nastaviteľných krycích lišt, kefky a tesnenia, rukoväť v prevedení chróm, satén alebo zlato.

**DOSTUPNÉ MOŽNOSTI ZHOTOVENÍ DVEŘNÍHO KŘÍDLA / DOSTUPNÉ MOŽNOSTI ZHOTOVENIA DVEROVÉHO KŘÍDLA:**

**BEZFALCOVÉ křídlo / křídlo**      **JEDNOKŘÍDLÉ DVEŘE: šířka 60-100 JEDNOKRÍDLOVÉ DVEŘE: šířka 60-100**      **DVOUKŘÍDLÉ DVEŘE: šířka 120-200 DVOJKRÍDLOVÉ DVEŘE: šířka 120-200**      **VENTILACE: větrací výřez nebo ventilační průchodka (podle modelu). VENTILÁCIA: vetrací výřez alebo ventilačná priechodka (v závislosti od konkrétneho modelu).**

# POSUVNÝ SYSTÉM NA STĚNU / POSUVNÝ SYSTÉM NA STĚNU

	jednokřídlé dveře / jednokřídlé dvere				
	„60“	„70“	„80“	„90“	„100“
s1	618	718	818	918	1018
s2*	640	740	840	940	1040
s3	610	710	810	910	1010
s4	566	666	766	866	966
s5 (60 mm)	710	810	910	1010	1110
s5 (80 mm)	750	850	950	1050	1150
h1	1975				
h2	2002				
h3	1987				
h4*	1965				
h5 (60 mm)	2037				
h5 (80 mm)	2057				

	dvoukřídlé dveře / dvoukřídlé dvere				
	„120“	„140“	„160“	„180“	„200“
s1	618+618	718+718	818+818	918+918	1018+1018
s2*	1258	1458	1658	1858	2058
s3	1228	1428	1628	1828	2028
s4	1184	1384	1584	1784	1984
s5 (60 mm)	1328	1528	1728	1928	2128
s5 (80 mm)	1368	1568	1768	1968	2168
h1	1975				
h2	2002				
h3	1987				
h4*	1965				
h5 (60 mm)	2037				
h5 (80 mm)	2057				

\*Rozměry otvoru ve stěně pro verzi bez krytu je třeba provést shodně s rozměry krytu ve světlosti zárubně. \*Rozměry otvoru v múre pre verziu bez krytu je potrebné urobiť zhodne s rozměri krytu vo svetlosti zárubne.



- s1 - šířka křídla / šířka křídla
- s2 - šířka otvoru ve zdi / šířka otvoru v stene
- s3 - vnější šířka zárubně / vonkajšia šírka zárubne
- s4 - světlá šířka zárubně / šírka svetlosti zárubne
- s5 - šířka překrytí zárubně s obložkou 60 mm nebo 80 mm / šírka prekrytia zárubne s obložkou 60 mm alebo 80 mm
- h1 - výška dveřního křídla / výška křídla
- h2 - výška otvoru ve zdi / výška otvoru v stene
- h3 - vnější výška zárubně / vonkajšia výška zárubne
- h4 - světlá výška zárubně / výška svetlosti zárubne
- h5 - výška překrytí zárubně s obložkou 60 mm nebo 80 mm / výška prekrytia zárubne s obložkou 60 mm alebo 80 mm

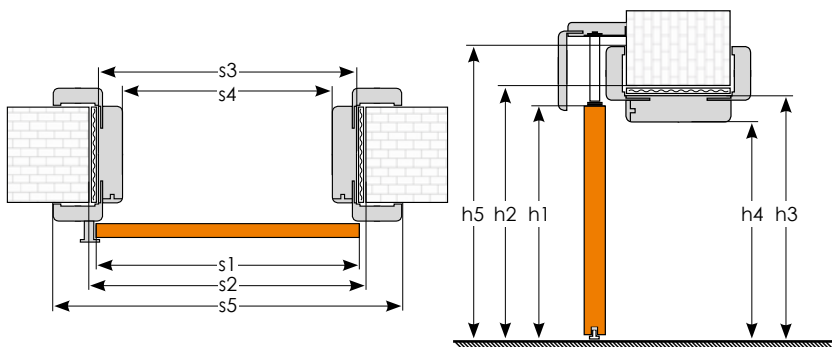

### Rozdělení kolejnič a garníže podle šířky systému / Rozdelenie koľajnic a garníže podľa šírky systému

Dveřní křídla / Dverové křídlo	Délka garníže / Dĺžka garníže	Počet kolejnič a profilů / Počet koľajnic a profilov
„60“	1300 mm	
„70“	1500 mm	1 kolejnič a montážní profil s délkou 2m / 1 koľajnica a montážny profil s dĺžkou 2m
„80“	1700 mm	
„90“	1900 mm	
„100“	2100 mm	
„60“ + „60“	2500 mm	
„60“ + „70“	2700 mm	
„70“ + „70“ lub „60“ + „80“	2900 mm	
„70“ + „80“ lub „60“ + „90“	3100 mm	2 kolejnič a montážní profil s délkou 2m / 2 koľajnice a montážne profily s dĺžkou 2m
„80“ + „80“ lub „70“ + „90“ lub „60“ + „100“	3300 mm	
„80“ + „90“ lub „70“ + „100“	3500 mm	
„90“ + „90“ lub „80“ + „100“	3700 mm	
„90“ + „100“	3900 mm	
„100“ + „100“	4100 mm	3 kolejnič a montážní profil s délkou 2m / 3 koľajnice a montážne profily s dĺžkou 2m

**KONSTRUKCE:**

garnýž v barvě dřívka - montovaná na hliníkové liště (dva druhy podle výšky maskovací krycí lišty použitá v zárubni - 60 mm nebo 80 mm)

manetu - 1ks

kolejnič - montovaná na hliníkové liště

muše chromové nebo saténové barvy - sada na obě strany

---

**PŘÍPLATKY K CENĚ DVEŘÍ:**

hydraulický zpomalovač BIAS (se netýká křidel D'Artagnan)

zámková sada bb nebo wc pro posuvné dveře

zarážka

stavební pouzdro s obložkou 60 mm a zarážkou (ORS3)

**v příplatku je zahrnuto:** stavební pouzdro s obložkou 80 mm, zarážka (bez vyřezovaného otvoru pod plechem) protiplech na hákový zámek pro svépomocnou montáž

stavební pouzdro s obložkou 80 mm a zarážkou (ORS9)

**v příplatku je zahrnuto:** stavební pouzdro s obložkou 60 mm, zarážka (bez vyřezovaného otvoru pod plechem) protiplech na hákový zámek pro svépomocnou montáž

posuvné dveře bez otvoru na úchyty

**KONŠTRUKCIA:**

garníža vo farbe dverového křídla - pripínavná na hliníkovú lištu (dva druhy rímsy v závislosti od výšky krycej lišty rámu dverí - 60 mm alebo 80 mm)

náprstok - 1ks

vodiaca lišta - pripínavná na hliníkovú lištu

rukoväť v prevedení chróm alebo satén - po oboch stranách dverového křídla

---

**PŘÍPLATKY K CENE DVEŘÍ:**

hydraulický spomalovač BIAS (sa netýka křidel D'Artagnan)

hákový zámek na klíč bb alebo wc

zarážka

stavebné púzdro s obložkou 60 mm a zarážkou (ORS3)

**v príplatku je zahrnuté:** stavebné púzdro s obložkou 60 mm, zarážka (bez vyřezovaného otvoru pod plechom), protiplech na hákový zámek pre svojpomocnú montáž

stavebné púzdro s obložkou 80 mm a zarážkou (ORS9)

**v príplatku je zahrnuté:** stavebné púzdro s obložkou 80 mm a zarážkou (ORS9)

posuvné dvere bez otvoru na úchyty

**DO SYSTÉMU ZAHRAJUJE / DO SYSTÉMU JE ZAHRNUTÉ:**

- kolejnič, náprstok (1 kus) / koľajnica, náprstok (1 kus)
- garnýž v barvě dřívka / garníža vo farbe dverového křídla
- madlo v barvě chrom nebo satén / madlo v barve chróm alebo satén

**DOSTUPNÉ MOŽNOSTI ZHOTOVENÍ DVEŘNÍHO KŘÍDLA / DOSTUPNÉ MOŽNOSTI ZHOTOVENIA DVEROVÉHO KŘÍDLA:**

- BEZFALCOVÉ KŘÍDLA / KŘÍDLA
- JEDNOKŘÍDLÉ DVEŘE: šířka 60-100 / JEDNOKŘÍDLÉ DVEŘE: šírka 60-100
- DVOUKŘÍDLÉ DVEŘE: šířka 120-200 / DVOUKŘÍDLÉ DVEŘE: šírka 120-200
- VENTILACE: větrací výřez nebo ventilační průchodka (podle modelu). / VENTILÁCIA: vetračný výřez alebo ventilačná priechodka (v závislosti od konkrétneho modelu).

# EGIDA



DOSTUPNÉ MOŽNOSTI ZHOTOVENÍ DVEŘNÍHO KŘÍDLA / DOSTUPNÉ MOŽNOSTI ZHOTOVENIA DVEROVÉHO KŘÍDLA:





## BAREVNOST / FAREBNOSŤ

### E ENDURO fólie / fólia

Intenzita používání:  
Intenzita používania: ●●●○○



DVOUSMĚRNÁ / DVOJSMERNÁ  
(SVISLOU A VODOROVNOU STRUKTÚROU)  
(SO ZVISLOU A VODOROVNOU TEXTÚROU DŘEVA)

### E ENDURO 3D fólie / fólia

Intenzita používání:  
Intenzita používania: ●●●○○



JEDNOSMĚRNÁ  
(S VODOROVNOU STRUKTÚROU)  
(S VODOROVNOU TEXTÚROU DŘEVA)

### E ENDURO PLUS fólie / fólia

Intenzita používání:  
Intenzita používania: ●●●○○

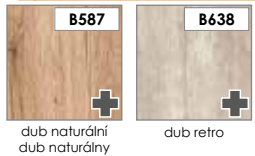

dub naturální  
dub naturální

dub retro

### EF ECO-FORNIR fólie / fólia CLPL

### ECO-FORNIR laminát CPL

Intenzita používání:  
Intenzita používania: ●●●●●

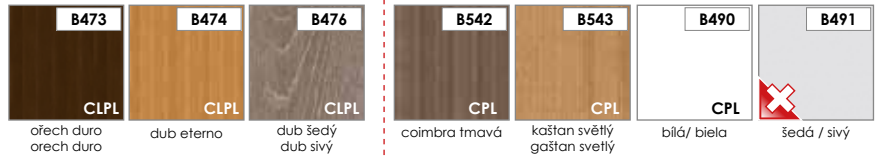

CLPL  
ořech duro  
orech duro

CLPL  
dub eterno

CLPL  
dub šedý  
dub sivý

CPL  
coimbra tmavá

CPL  
kaštan světlý  
gaštan svetlý

CPL  
bílá/ biela

CPL  
šedá / sivý

## KONSTRUKCE:

### NÁZORNÝ PRŮŘEZ MODULOVÝM KŘÍDLEM EGIDA

- 1 rám: z překližky z jehličnatého dřeva
- 2 výplň: dutinková dřevotřískka
- 3 HDF deska
- 4 fólie

zárubeň o rozměrech 90 mm x 44 mm je vyrobena z náklížky jehličnatého dřeva obloženého MDF

svislé hrany křídel jsou zaoblené (info - str. 76)

#### ROZMĚRY:

šířka jednokřídelových dveří: „80“ až „110“

#### STANDARDNÍ VYBAVENÍ:

vícebodový lištový zámek

3 závěsy zesílené

izolační akustická odolnost  $R_w = 29$  dB (třída izolační akustické odolnosti  $R_w = 27$  dB)

práh stanovený hliník

2. třída odolnosti vůči vloupání

#### PŘÍPLATKY K CENĚ DVEŘÍ:

klika + kování JANE, M3 - grafit bronz, M6/M9 chrom/nikl L/P

seť cylindrických vložek - klima třída II. - 30 x 40 mm - 6 klíčů

panoramatické kukátko

klesající těsnění do dveří do šířky 90 - 110 cm



KE DVEŘÍM S KLESAJÍCÍM TĚSNĚNÍM SE NEPOUŽÍVÁ PRAHOVÁ LIŠŤA

UPOZORNĚNÍ:  
DO DVEŘÍ S KLESAJÍCÍM TĚSNĚNÍM SA NEPOUŽÍVÁ PRAHOVÁ LIŠŤA

#### ZÁRUBNĚ:

[KOBA]

zárubeň o rozměrech 90 mm x 44 mm je vyrobena z náklížky jehličnatého dřeva obloženého MDF

#### ROZMĚRY / ROZMERY:

	„80“	„90“	„100“	„110“
s1	844	944	1044	1144
s2	920	1020	1120	1220
s3	890	990	1090	1190
s4	802	902	1002	1102
h1	1988			
h2	2030			
h3	2015			
h4	1971			

## KONŠTRUKCIA:

### NÁZORNÝ PRIEREZ MODULOVÝCH DVEROVÝCH KŘÍDEL EGIDA

- 1 rám: zo škarovky z ihličnatého dreva
- 2 výplň: dutinková drevotrieska
- 3 HDF doska
- 4 dekoračná fólia

zárubnia o rozmeroch 90 mm x 44 mm vyrobená na základe lepených vrstiev ihličnatého dreva obloženého MDF

zvislé hrany křídel sú zaoblené (info - str. 76)

#### ROZMERY:

šířka jednokřídelových dveří: „80“ až „110“

#### ŠTANDARDNÉ VYBAVENIE:

vícobodová lištová zámka

3 zosilnené pánty

izolačná akustická odolnosť  $R_w = 29$  dB (třída izolačné akustickej odolnosti  $R_w = 27$  dB)

prah stanovený hliník

2. trieda odolnosti voči lúpeži

#### PŘÍPLATKY K CENE DVEŘÍ:

klučka + kovanie JANE, M3 - grafit bronz, M6/M9 chróm/nikel L/P

seť cylindrických vložek - klima třída II. - 30 x 40 mm - 6 klíčův

panoramatický priezor

klesajúce tesnenie do dverí do šírky 90 - 110

UPOZORNENIE:  
DO DVEŘÍ S KLESAJÍCÍM TĚSNĚNÍM SA NEPOUŽÍVÁ PRAHOVÁ LIŠŤA

#### ZÁRUBNE:

[KOBA]

zárubnia o rozmeroch 90 mm x 44 mm vyrobená na základe lepených vrstiev ihličnatého dreva obloženého MDF



KOBA



# IGNIS



**POUŽITÍ:** Požárně odolné dveře **IGNIS** jsou plné, falcové, jednokřídlé dveře s požární odolností **EI30** v zárubni z dřevořískové desky nebo v ocelové zárubni. Dveře v zárubni z dřevořískové desky se mohou montovat ve zděných stěnách z keramických nebo silikátových cihel s min. tl. 100 mm, v betonových nebo železobetonových stěnách s min. tl. 100 mm, ve stěnách z tvárnici nebo lehčených cihel z párobetonu s min. tl. 100 mm a min. hustotou 650 kg/m<sup>3</sup>. Dveře **IGNIS** vlastní technické schválení č. **AT-15-8750/2011** a certifikát shody č. **W134**.

- Zámky je třeba bezpodmínečně vybavit cylindrickými vložkami, které splňují požadavky normy **PN-EN 1303:2007/AC:2008**. V klasifikační tabulce musí být na čtvrtém místě bezpodmínečně číslice „1“.
- Každé křídlo je nutné vybavit samozavíračem shodným s normou **PN-EN 1154:1999/A1:2004**. V klasifikační tabulce musí být na čtvrtém místě bezpodmínečně číslice „1“.
- Dveře je třeba vybavit dveřními klikami (se štitky) v souladu s normou **PN-EN 1906:2003**. Kliky mohou být vyrobeny z plastu s ocelovým jádrem, mohou být hliníkové, mosazné nebo z nerezové oceli, s podlouhlým nebo děleným štítem. Viz klika **UNO** (str. 83).

**VYUŽITÍ:** Protipožiarne dvere **IGNIS** sú plné, priliehavé, jednokrídlové dvere s odolnosťou voči požiaru **EI30**, ktoré sú osadené v drevenej alebo kovovej zárubni. Dvere s drevenou zárubňou môžu byť osadené do murovaných stien z keramických tehál alebo z porobetónových tvárnic s hrúbkou minimálne 100 mm, ďalej do betónových alebo železobetónových stien s hrúbkou minimálne 100 mm, do stien z porobetónových blokov s hrúbkou minimálne 100 mm a s hustotou najmenej 650 kg/m<sup>3</sup>. Dvere **IGNIS** majú atest č. **AT-15-8750/2011** a certifikát zhody č. **W134**.

- Zámky dverí je potrebné vybaviť valcovými vložkami, ktoré spĺňajú požiadavky podľa normy **PN-EN 1303:2007/AC:2008**. Je nevyhnutné, aby v klasickej tabuľke bola uvedená číslica „1“ na štvrtej pozícii.
- Je potrebné, aby každé dverné křídlo bolo vybavené zatváracím zariadením, ktoré spĺňa požiadavky podľa normy **PN-EN 1154:1999/A1:2004**. Je nevyhnutné, aby v klasickej tabuľke bola uvedená číslica „1“ na štvrtej pozícii.
- Dvere musia byť vybavené dverovými kľučkami (spolu so štítkom), ktoré vyhovujú požiadavkám podľa normy **PN-EN 1906:2003**. Dverové kľučky môžu byť buď vyhotovené z materiálu s ocelovým jadrom, ďalej môžu byť hliníkové, mosadzné alebo z nehrdzavejúcej ocele, s pozadným alebo deleným štítkom. Pozri kľučka **UNO** (str. 83).



DOSTUPNÉ MOŽNOSTI ZHOTOVENÍ DVEŘNÍHO KŘÍDLA / DOSTUPNÉ MOŽNOSTI ZHOTOVENIA DVEROVÉHO KŘÍDLA:

DVEŘE SE PRODAVÁJÍ POUZE SE ZÁRUBNÍ. K UVEDENÉ CENĚ JE NUTNÉ PŘIPOČÍTAT CENU ZÁRUBNĚ ZE STRÁNKY 75 / DVEŘE SA PREDÁVAJÚ IBA SPOLU SO ZÁRUBŇOU. K UVEDENEJ CENE JE POTREBNÉ PŘIPOČÍTAT CENU VYBRANEJ ZÁRUBNE, KTORÚ SI MÔŽETE VYBRÁŤ NA STRÁNKE 75



**BAREVNOST / FAREBNOSŤ**
**E ENDURO fólie / fólia**

**E+ ENDURO PLUS fólie / fólia**

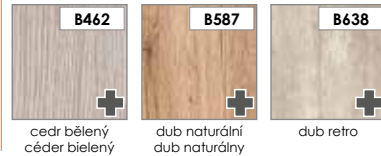
 Intenzita používání: ●●●○  
 Intenzita používání: ●●●○

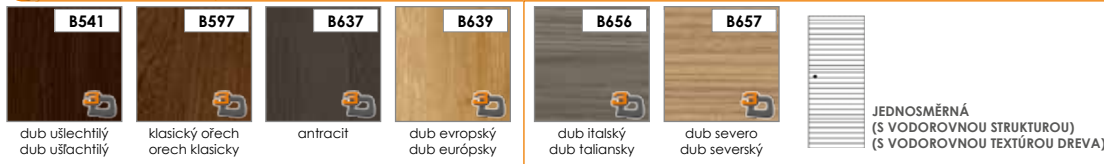
**E ENDURO 3D fólie / fólia**

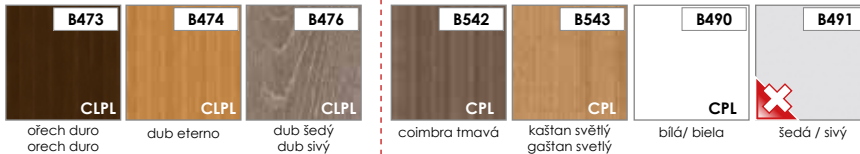
 Intenzita používání: ●●●○  
 Intenzita používání: ●●●○

**EF ECO-FORNIR fólie / fólia CLPL**
**ECO-FORNIR laminát CPL**

 Intenzita používání: ●●●○  
 Intenzita používání: ●●●○

**KONSTRUKCE:**
**NÁZORNÝ PRŮŘEZ MODULOVÝM KŘÍDLEM IGNIS**

- 1 rám: z náklížky jehličnatého dřeva
- 2 výplň: z desky z minerální vlny hustoty 120kg/m3
- 3 HDF deska o gr. 3mm
- 4 fólie

svislé hrany křídla jsou zaoblené (info - str. 76)

**ROZMĚRY:**

šířka jednokřídlových dveří: „70“ až „100“

**STANDARDNÍ VYBAVENÍ:**

- set bobtnajícího těsnění
- 3 komplety čepových závěsů
- zámek

**PŘÍPLATKY K CENĚ DVEŘÍ:**

- padající těsnění do dveří do šířky 90 cm
- příplatek za šířku „100“
- padající těsnění do dveří do šířky „100“
- samozávěrač
- fabková vložka
- lišty COMPLETEO

**UPOZORNĚNÍ:**  
 KE DVEŘÍM S KLESAJÍCÍM TĚSNĚNÍM SE NEPOUŽÍVÁ PRAHOVÁ LIŠTA

**ZÁRUBNĚ:**

[ORS1/E]

zárubeň vyrobená z MDF

**ROZMĚRY / ROZMERY:**

	„70“	„80“	„90“	„100“
s1 šířka křídla / šířka křídla	744	844	944	1044
s2 šířka otvoru ve zdi / šířka otvoru v stene	791	891	991	1091
s3 vnější šířka zárubně / vonkajšia šírka zárubne	766	866	966	1066
s4 světlá šířka zárubně / šírka svetlosti zárubne	700	800	900	1000
s5 šířka překrytí zárubně / šírka krytia zárubne	844	944	1044	1144
h1 výška dveřního křídla / výška křídla	1987			
h2 výška otvoru ve zdi / výška otvoru v stene	2007			
h3 vnější výška zárubně / vonkajšia výška zárubne	1992			
h4 světlá výška zárubně / výška svetlosti zárubne	1970			
h5 výška překrytí zárubně / výška krytia zárubne	2042			

TYP	B	C	D	E	F	G	H	I	J	K	L	M	N	O	P
Šířka ostění / Šířka múru (mm)	110-119	120-139	140-159	160-179	180-199	200-219	220-239	240-259	260-279	280-299	300-319	320-339	340-359	360-379	380-399

**KONŠTRUKCIA:**
**NÁZORNÝ PRIEREZ MODULOVÝCH DVEROVÝCH KŘÍDEL IGNIS**

- 1 rám: z lepených vrstev jehličnatého dřeva
- 2 výplň: z desky minerální vlny o hustote 120kg/m3
- 3 HDF deska o gr. 3mm
- 4 dekorační fólie

svislé hrany křídla sú zaoblené (info - str. 76)

**ROZMĚRY:**

šířka jednokřídlových dveří: „70“ až „100“

**ŠTANDARDNÉ VYBAVENIE:**

- komplet napučiacieho tesnenia
- 3 komplety čepových pántov
- záмок

**PŘÍPLATKY K CENĚ DVEŘÍ:**

- padajúce tesnenie do dverí do šírky 90 cm
- příplatek za šířku „100“
- padajúce tesnenie do dverí do šírky „100“
- samozávěrač
- panoramatický priezor
- lišty COMPLETEO

**UPOZORNENIE:**  
 DO DVERÍ S KLESAJÚCIM TESNENÍM SA NEPOUŽÍVA PRAHOVÁ LIŠTA

**ZÁRUBNE:**

zárubňa vyrobená z MDF

[ORS1/E]



[ORS1/E]

## ROZMĚRY / ROZMERY

	„60”	„70”	„80”	„90”	„100”	„110”
A	618	718	818	918	1018	1118
B	644	744	844	944	1044	1144
C	1975					
D	1988					

ROZMĚRY A A C JSOU VNĚJŠÍ ROZMĚRY KŘÍDEL BEZ POLODRÁŽKY (DO POSUVNÝCH SYSTÉMŮ)  
ROZMĚRY A A C SÚ VNOKAJŠIE ROZMĚRY KŘÍDEL BEZ POLODRÁŽKY (DO POSUVNÉHO SYSTÉMU)

### POUŽITÍ KLAPÁČKY VE DVOJITÝCH KŘÍDLECH POUŽITIE ZAMYKACEJ LIŠTY PRI DVOJKRÍDLOVÝCH DVERÁCH

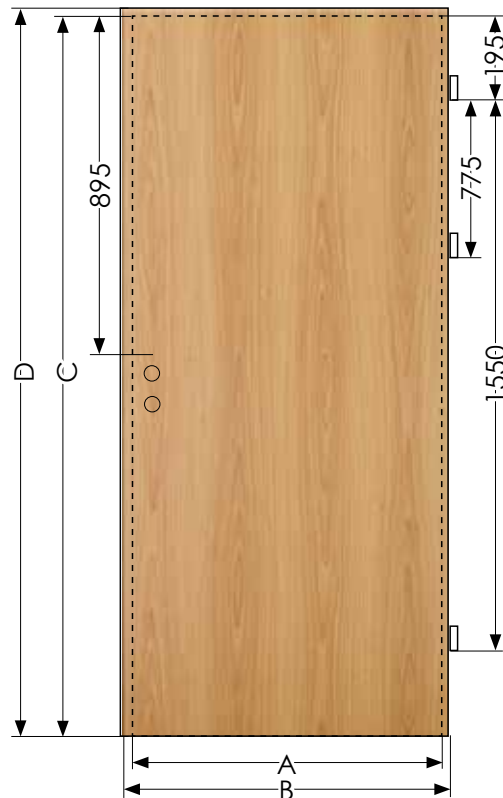
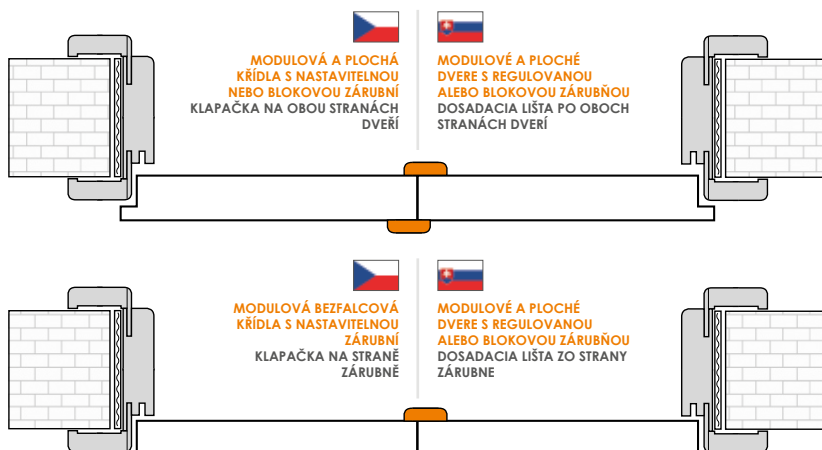

### VZNIK ZAObLENÝCH HRAN V KŘÍDLECH INVADO / VZNIK ZAObLENÝCH HRÁN V KRÍDLACH INVADO

křídlo/ křídlo	OTOČNÉ		POSUVNÉ	HRANA STYKU DVOUKŘÍDLÝCH DVEŘÍ / HRANA STYKU DVOJ KŘÍDLOVÝCH DVEŘÍ
	FALCOVÉ	BEZFALCOVÉ		
MODULOVÉ / MODULOVÉ	✓	✓	✓	✓
HLADKÉ	✓	--	X	X
DVEŘE SKLÁDACÍ / DVEŘE SKLÁDACIE	✓*	--	--	--
KŘÍDLA CELOSKLENĚNÁ / KŘÍDLA CELOSKLENENÉ	--	X	--	--
EGIDA	✓	--	--	--
IGNIS	✓	--	--	--

LEGENDA: ✓ zaoblené hrany, X bez zaoblených hran / bez zaoblených hran \* POUZE NA VNĚJŠÍCH SVISLÝCH HRANÁCH. OSTATNÍ NAOSTRO / IBA NA VNÚTORNÝCH ZVISLÝCH HRANÁCH. OSTATNÉ OSTATNÁ HRANA  
-- dveřní křídlo se nenachází ve zvolené verzi / dveřové křídlo sa nenachádza vo zvolenej verzii

## VENTILACE / VENTILÁCIA



větrací výrez / vetračí výrez



ventilační mřížka / ventilačná mriežka (Norma Decor)



ventilační průchodka / ventilačná priechodka

křídlo / křídlo	počet průchodek / počet priechodiek	křídlo s ventilačními průchodkami / křídlo s ventilačními priechodkami	křídlo s ventilačním seříznutím / dverné křídlo s vetračím výrezom	křídlo s ventilační mřížkou / křídlo s ventilačnou mriežkou			
		ventilační povrch průchodek spolu se světlym průměrem / ventilačný povrch priechodiek spolu so svetlym priemerom (7mm) m2	požadovaný světly průměr pro splnění požadavků / požadovaný svetly priemer pre splnenie požiadaviek (mm)	Ventilační plocha seříznutí se světlostí (7 mm) m2 / vetracia časť s otvormi a so svetelnou výškou (7mm) m2	požadovaný světly průměr pro splnění požadavků / požadovaný svetly priemer pre splnenie požiadaviek (mm)	ventilační povrch ventilační mřížky spolu se světlym průměrem / ventilačná plocha ventilačnej mriežky spolu so svetlym priemerom (7mm) m2	požadovaný světly průměr pro splnění požadavků / požadovaný svetly priemer pre splnenie požiadaviek (mm)
„60”	3	0,0060	34	0,0042	25	> 0,022	--
„70”	4	0,0074	28	0,0060	23	> 0,022	--
„80”	5	0,0087	24	0,0078	22	> 0,022	--
„90”	6	0,0100	21	0,0096	20	> 0,022	--
„100”	6	0,0107	19	0,0114	18	> 0,022	--
„110”	6	0,0114	17	0,0132	16	> 0,022	--

! KOLEKCE KŘÍDEL, VE KTERÝCH NENÍ MOŽNÉ POUŽÍT VENTILAČNÍ PRŮCHODKY, FRÉZOVÁNÍ PRO VENTILACI A VENTILAČNÍ MŘÍŽKY: KOLEKCE KŘÍDEL D'ARTAGNAN. POSUVNÁ KŘÍDLA PLNÍ ÚLOHU VENTILACE Z DŮVODU KONSTRUKCE SYSTÉMU. V KŘÍDLECH INVADO NEEEXISTUJE MOŽNOST SOUČASNÉHO POUŽITÍ NĚKOLIKA ZPŮSOBŮ ŘEŠENÍ VENTILACE.

! KOLEKCIA KRÍDEL, V KTORÝCH SA NEMOŽU POUŽIŤ VENTILAČNÉ PRIECHODKY, FRÉZOVANIE PRE VENTILÁCIU A VENTILAČNÉ MŘÍŽKY: KOLEKCIA KRÍDEL D'ARTAGNAN. PRESUVNÉ KRÍDLA SPLŇAJÚ POŽIADAVKU O VENTILÁCII S OHľadOM NA KONSTRUKCIU SYSTÉMU. V KRÍDLACH INVADO NEEEXISTUJE MOŽNOSŤ POUŽITIA SÚČASNE NĚKOLIKÝCH VENTILAČNÝCH RIEŠENÍ.

## ORS1 / ORS2 / ORS8 NASTAVITELNÁ / NASTAVITEL'NÁ



### ORS1

ÚHELNÍK S PLOCHOU KRYCÍ LIŠTOU O ŠÍŘCE 60 MM A PEREM 30 MM (STANDARD)

ROHOVNÍK S PLOCHOU KRYCOU LIŠTOU SO ŠÍRKOU 60 MM A PEROM 30 MM (STANDARD)



### ORS2

ÚHELNÍK S OVÁLNOU KRYCÍ LIŠTOU O ŠÍŘCE 60 MM A PEREM 30 MM (PŘÍPLATEK)

ROHOVNÍK S OVÁLNOU KRYCOU LIŠTOU SO ŠÍRKOU 60 MM A PEROM 30 MM (ZA PŘÍPLATOK)



### ORS8

ÚHELNÍK S PLOCHOU KRYCÍ LIŠTOU O ŠÍŘCE 80 MM A PEREM 30 MM (PŘÍPLATEK)

ROHOVNÍK S PLOCHOU KRYCOU LIŠTOU SO ŠÍRKOU 80 MM A PEROM 30 MM (ZA PŘÍPLATOK)

KONSTRUKCE:	
rám z desky MDF	
obložení dveří – všechny fólie dostupné v kolekci INVADO	
sada standardních úhelníků spojených v úhlu 45°: standardní úhelník se skládá z ploché krycí lišty o šířce 60 mm a pera o délce 30 mm [ORS1] (lze použít pero o délce 50 mm a / nebo plochou krycí lištu o šířce 80 mm [ORS8] nebo oválnou krycí lištu o šířce 60 mm [ORS2] – viz tabulka příplatků str. 79)	
ROZMĚRY:	
pro jednokřídlé dveře šíře „60“ - „110“	
pro dvoukřídlé dveře šíře „120“ - „200“	
Nastavitelné zárubně jsou vyráběny v rozměrech pro tloušťku zdi v intervalech každých 20 mm. Minimální tloušťka zdi je 75 mm. Zárubně pro tloušťku zdi větší než 340 mm se skládají ze dvou spojených prvků.	

KONŠTRUKCIA:	
rám z desky MDF	
povrchová úprava - všetky druhy dekoračných fólií v ponuke firmy INVADO	
štandardný rohovník sa skladá z plochej krycej lišty so šírkou 60 mm a pera s dĺžkou 30 mm [ORS1] (môže sa použiť aj pero s dĺžkou 50 mm alebo plochá krycia lišta so šírkou 80 mm [ORS8] či oválna krycia lišta so šírkou 60 mm [ORS2] - pozri tabuľku komponentov za príplatok str. 79)	
ROZMĚRY:	
pre jednokřídlé dveře šířky „60“ - „110“	
pre dvoukřídlé dveře šířky „120“ - „200“	
Nastavitelné zárubne sú vyrobené v rozmeroch na hrúbku múru v intervaloch každých 20 mm. Minimálna hrúbka múru je 75 mm. Zárubne pre hrúbku múru viac, ako 340 mm, sa skladajú z dvoch spolu prepojených prvkov.	

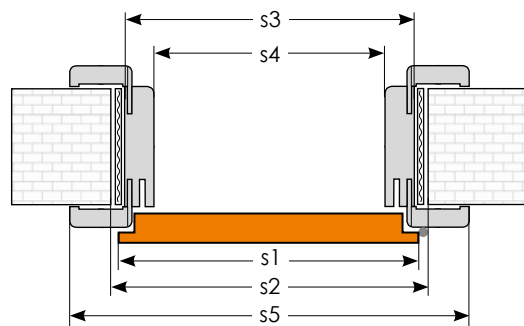
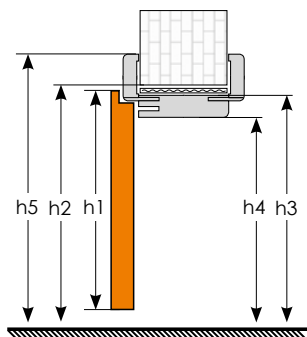

ROZMĚRY / ROZMERY		jednokřídlé dveře / jednokřídlé dveře						dvoukřídlé dveře / dvoukřídlé dveře									
křídlo/ křídlo		„60“	„70“	„80“	„90“	„100“	„110“	„120“	„130“	„140“	„150“	„160“	„170“	„180“	„190“	„200“	
s1	šířka křídla / šířka křídla	644	744	844	944	1044	1144	1264	1364	1464	1564	1664	1764	1864	1964	2064	
s2	šířka otvoru ve zdi / šířka otvoru v stene	674	774	874	974	1074	1174	1294	1394	1494	1594	1694	1794	1894	1994	2094	
s3	vnější šířka zárubně / vonkajšia šírka zárubne	644	744	844	944	1044	1144	1264	1364	1464	1564	1664	1764	1864	1964	2064	
s4	světlá šířka zárubně / šírka svetlosti zárubne	600	700	800	900	1000	1100	1220	1320	1420	1520	1620	1720	1820	1920	2020	
s5	šířka překrytí zárubně / šířka krytía zárubne	krycí / krycia lišta 60 mm [ORS1/ORS2]	744	844	944	1044	1144	1244	1364	1464	1564	1664	1764	1864	1964	2064	2164
		krycí / krycia lišta 80 mm [ORS8]	784	884	984	1084	1184	1284	1404	1504	1604	1704	1804	1904	2004	2104	2204
h1	výška dveřního křídla / výška křídla	1988															
h2	výška otvoru ve zdi / výška otvoru v stene	2008															
h3	vnější výška zárubně / vonkajšia výška zárubne	1993															
h4	světlá výška zárubně / výška svetlosti zárubne	1971															
h5	výška překrytí zárubně / výška krytía zárubne	krycí / krycia lišta 60 mm [ORS1/ORS2]	2043														
		krycí / krycia lišta 80 mm [ORS8]	2063														

TYP	A	B	C	D	E	F	G	H	I	J	K	L	M	N	O	P	Q	R	S	T	U
Šířka ostění / Šířka múru (mm)	75	95	120	140	160	180	200	220	240	260	280	300	320	340	360	380	400	420	440	460	480
	94	114	139	159	179	199	219	239	259	279	299	319	339	359	379	399	419	439	459	479	499



**ORS7**  
 ÚHELNÍK S PLOCHOU KRYCÍ LIŠTOU  
 O ŠÍŘCE 60 MM A PEREM 30 MM  
 (STANDARD)  
 ROHOVNÍK S PLOCHOU KRYCOU  
 LIŠTOU SO ŠÍRKOU 60 MM A PEROM  
 30 MM (STANDARD)

**ORS10**  
 ÚHELNÍK S PLOCHOU KRYCÍ LIŠTOU  
 O ŠÍŘCE 80 MM A PEREM 30 MM  
 (PŘÍPLATEK)  
 ROHOVNÍK S PLOCHOU KRYCOU  
 LIŠTOU SO ŠÍRKOU 80 MM A PEROM  
 30 MM (ZA PŘÍPLATOK)

#### KONSTRUKCE:

rám z desky MDF

obložení dveří – všechny fólie dostupné v kolekci INVADO

sada standardních úhelníků spojovaných v úhlu 45°:  
 standardní úhelník se skládá z ploché krycí lišty o šířce 60 mm a pera o délce 30 mm  
**[ORS7]** (lze použít pero o délce 50 mm a / nebo plochou krycí lištu o šířce 80 mm  
**[ORS10]** – viz tabulka příplatků str. 79)

#### ROZMĚRY:

pro jednokřídlé dveře šíře „60“ - „100“

pro dvoukřídlé dveře šíře „120“ - „200“

Nastavitelné zárubně jsou vyráběny v rozměrech pro tloušťku zdi v intervalech každých 20 mm. Minimální tloušťka zdi je 75 mm. Zárubně pro tloušťku zdi větší než 340 mm se skládají ze dvou spojených prvků.

#### KONŠTRUKCIA:

rám z desky MDF

povrchová úprava - všetky druhy dekoračných fólií v ponuke firmy INVADO

kompletná sada štandardných rohovníkov spájajúcich sa pod uhlom 45 stupňov:  
 štandardný rohovník sa skladá z plochej krycej lišty so šírkou 60 mm a pera s dĺžkou  
 30 mm **[ORS7]** (môže sa použiť aj pero s dĺžkou 50 mm alebo plochá krycia lišta  
 so šírkou 80 mm **[ORS10]** - pozri tabuľku komponentov za príplatok str. 79)

#### ROZMERY:

pre jednokřídlé dveře šířky „60“ - „100“

pre dvojkřídlé dveře šířky „120“ - „200“

Nastavitelné zárubne sú vyrobené v rozmeroch na hrúbku múru v intervaloch každých 20 mm. Minimálna hrúbka múru je 75 mm. Zárubne pre hrúbku múru viac, ako 340 mm, sa skladajú z dvoch spolu prepojených prvkov.

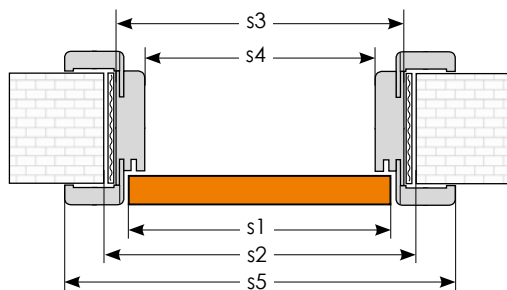
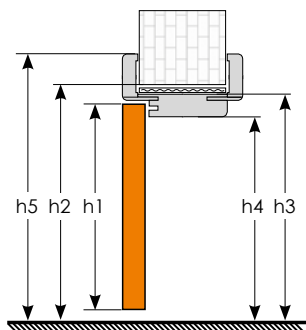

ROZMĚRY / ROZMERY		jednokřídlé dveře / jednokřídlové dveře					dvojkřídlé dveře / dvojkřídlové dveře									
křídlo/ křídlo		„60“	„70“	„80“	„90“	„100“	„120“	„130“	„140“	„150“	„160“	„170“	„180“	„190“	„200“	
s1	šířka křídla / šířka křídla	618	718	818	918	1018	1239	1339	1439	1539	1639	1739	1839	1939	2039	
s2	šířka otvoru ve zdi / šířka otvoru v stene	674	774	874	974	1074	1294	1394	1494	1594	1694	1794	1894	1994	2094	
s3	vnější šířka zárubně / vonkajšia šířka zárubne	644	744	844	944	1044	1264	1364	1464	1564	1664	1764	1864	1964	2064	
s4	světlná šířka zárubně / šířka svetlosti zárubne	600	700	800	900	1000	1220	1320	1420	1520	1620	1720	1820	1920	2020	
s5	šířka překrytí zárubně / šířka krytia zárubne	krycí / krycia lišta 60 mm <b>[ORS7]</b>	744	844	944	1044	1144	1364	1464	1564	1664	1764	1864	1964	2064	2164
		krycí / krycia lišta 80 mm <b>[ORS10]</b>	784	884	984	1084	1184	1404	1504	1604	1704	1804	1904	2004	2104	2204
h1	výška dveřního křídla/ výška křídla	1975														
h2	výška otvoru ve zdi / výška otvoru v stene	2008														
h3	vnější výška zárubně / vonkajšia výška zárubne	1993														
h4	světlná výška zárubně / výška svetlosti zárubne	1971														
h5	výška překrytí zárubně / výška krytia zárubne	krycí / krycia lišta 60 mm <b>[ORS7]</b>	2043													
		krycí / krycia lišta 80 mm <b>[ORS10]</b>	2063													

TYP	A	B	C	D	E	F	G	H	I	J	K	L	M	N	O	P	Q	R	S	T	U
Šířka ostění / Šířka múru (mm)	75	95	120	140	160	180	200	220	240	260	280	300	320	340	360	380	400	420	440	460	480
	94	114	139	159	179	199	219	239	259	279	299	319	339	359	379	399	419	439	459	479	499

# OB3 BLOKOVÁ

Použití čtverlišty LC1 spolu s obložkou LO1 a její krycí plochou / Použití štvrtvalčeka LC1 spolu s obložkou LO1 a ich krycia plocha

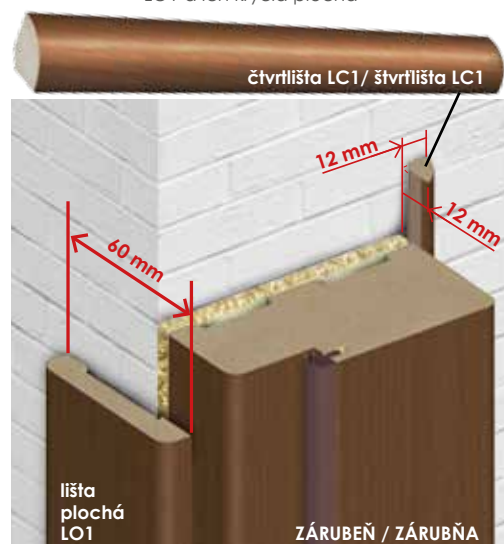

## KONSTRUKCE:

rám z desky MDF  
obložení dveří – všechny fólie dostupné v kolekci INVADO

### ROZMĚRY:

pro jednokřídlé dveře šíře „60“ - „110“  
pro dvoukřídlé dveře šíře „120“ - „200“  
Řez vlysu: 90 x 44 mm.

## KONŠTRUKCIA:

rám z desky MDF  
povrchová úprava - všetky druhy dekoračných fólií v ponuke firmy INVADO

### ROZMĚRY:

pre jednokrídlové dveře šířky „60“ - „110“  
pre dvojkrídlové dveře šířky „120“ - „200“  
Prierez vlysu: 90 x 44 mm

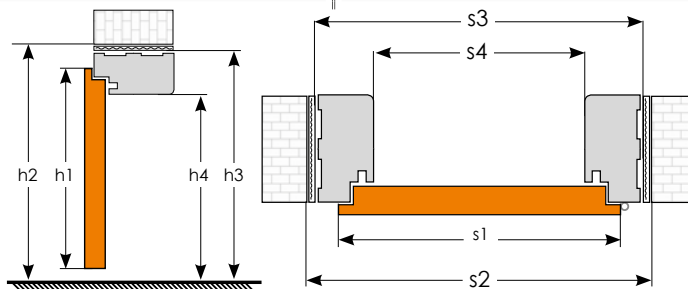

ROZMĚRY / ROZMERY	jednokřídlé dveře / jednokrídlové dveře						dvoukřídlé dveře / dvojkrídlové dveře									
	„60“	„70“	„80“	„90“	„100“	„110“	„120“	„130“	„140“	„150“	„160“	„170“	„180“	„190“	„200“	
s1 šířka křídla / šířka křídla	644	744	844	944	1044	1144	1264	1364	1464	1564	1664	1764	1864	1964	2064	
s2 šířka otvoru ve zdi / šířka otvoru v stěně	718	818	918	1018	1118	1218	1338	1438	1538	1638	1738	1838	1938	2038	2138	
s3 vnější šířka zárubně / vonkajšia šířka zárubne	688	788	888	988	1088	1188	1308	1408	1508	1608	1708	1808	1908	2008	2108	
s4 světlá šířka zárubně / šířka svetlosti zárubne	600	700	800	900	1000	1100	1220	1320	1420	1520	1620	1720	1820	1920	2020	
h1 výška dveřního křídla / výška křídla	1987															
h2 výška otvoru ve zdi / výška otvoru v stěně	2029															
h3 vnější výška zárubně / vonkajšia výška zárubne	2014															
h4 světlá výška zárubně / výška svetlosti zárubne	1970															

### DODATEČNÉ VOLBY PRO NASTAVITELNOU A BLOKOVOU ZÁRUBEŇ:

nadsvětlík dodávaný bez prosklení  
zárubeň do dvojkřídlových dveří  
ávěs navíc (u rozměru 60-80) - POLSKÁ NORMA

### NASTAVITELNÁ ZÁRUBEŇ A NASTAVITELNÁ ZÁRUBEŇ PRO MODULOVÁ BEZFALCOVÁ KŘÍDLA:

zárubeň regulovaná oválná [ORS2]  
standardní úhelník (pero 30 mm, krycí lišta 60 nebo 80 mm)  
úhelník s delším perem + 20 mm (pero 50 mm, krycí lišta 60 nebo 80 mm)  
plochá krycí lišta o šířce 80 mm spojovaná v úhlu 45° [ORS8] / [ORS10]  
slepá zárubeň - tunel - neplatí pro zárubně pro modulové bezfalcové dveře  
zárubeň s dorazovým sloupkem do jednokřídlového nástěnného posuvného systému (jen plochá obložka ORS3 nebo ORS9) - neplatí pro zárubně pro modulové bezfalcové dveře

### BLOKOVÁ ZÁRUBEŇ:

čtverlišta LC1 - kpl  
krycí lišta plochá LO1 - kpl

### VOLITELNÉ MOŽNOSTI PRE REGULOVANÚ ALEBO BLOKOVÚ ZÁRUBŇU:

nadsvětlík dodávaný bez prosklení  
zárubňa do dvojkřídlových dveří  
záves navíc (pri zárubni rozmer 60-80) - POLSKÁ NORMA

### NASTAVITELNÁ ZÁRUBEŇ A NASTAVITELNÁ ZÁRUBEŇ PRE MODULOVÉ BEZFALCOVÉ KŘÍDLA:

zárubňa regulovaná oválna [ORS2]  
štandardný rohovník (pero 30 mm, krycia lišta 60 alebo 80 mm)  
rohovník s dlhším perom + 20 mm (pero 50 mm, krycia lišta 60 alebo 80 mm)  
plochá krycia lišta so šířkou 80 mm spojená pod uhlom 45 stupňov [ORS8] / [ORS10]  
slepá zárubňa - tunel - nevzťahuje sa na zárubňu pre modulové bezfalcové dveře  
zárubňa s dorazovým stĺpkom do jednokřídlového nástěnného posuvného systému (iba plochá obložka ORS3 alebo ORS9) - nevzťahuje sa na zárubňu pre modulové bezfalcové dveře

### BLOKOVÁ ZÁRUBEŇ:

štvrtlišta LC1 - kpl  
krycia lišta plochá LO1 - kpl

KRYCÍ LIŠTA (LO1) A ČTVRTVÁLEČEK (LC1) SE MOHOU POUŽÍVAT PRO BLOKOVOU ZÁRUBEŇ PRO DVEŘE ŠÍROKÉ „60“ - „90“. PRO DVEŘE ŠÍROKÉ „100“ A „110“ JE TŘEBA OBJEDNAT DVOJITOU KRYCÍ LIŠTU NEBO DVOJITÝ ČTVRTVÁLEČEK. KRYCÍ LIŠTA (LO1) MŮŽE BÝT SPOLU SO ŠTVRTVÁLEČEKEM (LC1) POUŽITÁ PŘI BLOKOVÉ ZÁRUBŇI, PŘI DVEŘÍCH SO ŠÍŘKOU „60“ - „90“. PŘI DVEŘÍCH SO ŠÍŘKOU „100“ A „110“ JE POTŘEBNÉ OBJEDNAT ŠI KRYCÍ LIŠTU ALEBO ZDVOJENÝ ŠTVRTVÁLEČEK.

## NEVIDITELNÁ ZÁRUBEŇ / NEVIDITEĽNÝ RÁM DVERÍ SARA-PRO



 Zárubeň Sara Pro přináší naprosto novou kvalitu do dekorace interiéru. Díky tomu, že není viditelná pouhým okem, získává prostor a lehkost. Je ideální pro minimalistické a moderní uspořádání. Dostupná ve venkovní i interiérové verzi.

 Rám dverí Sara Pro predstavuje úplne novú perspektívu v zariaďovaní interiérov. Rám je ukrytý a nie je vidno, preto priestor sa zdá byť odľahčený. Je ideálny pre interiéry v minimalistickom a modernom štýle. Je dostupný vo vnútornej a vonkajšej verzii.

### KONSTRUKCE KŘÍDLA:

rám z desky MDF  
 výplň „voština“  
 rám s výplní oboustranně obložený HDF deskou  
 plocha a hrany křídla jsou ošetřeny základním nátěrem a připravené k tapetování nebo nátěru (tapetování a nátěr provádí zákazník vlastními silami)

#### ROZMĚRY:

šířka jednokřídlových dveří: „70“ až „90“

#### STANDARDNÍ VYBAVENÍ:

zámek s roztečí 72 mm pro obyčejný klíč, WC zámek nebo zámek pro cylindrickou vložku

2 zapuštěné závěsy

#### PŘÍPLATKY K CENĚ DVEŘÍ:

zhotovení křídla bez otvoru pro klíč

ventilační mřížka

vetrací výrez

ventilační průchodky PVC

cylindrická vložka 31/36

### KONŠTRUKČNÉ RIEŠENIE DVERNÉHO KŘÍDLA:

rám z desky MDF  
 výplň „voština“  
 rám spolu s výplňou dverí je obložený z oboch strán HDF doskou  
 na rovných plochách a rohoch dverného křídla je nanosený základný nátěr a teda sú pripravené na nanosenie tapety alebo vonkajšieho nátěru (nanosenie tapety a realizácia nátěru je vo vlastnej réžii)

#### ROZMERY:

šířka jednokřídlových dveří: „70“ až „90“

#### ŠTANDARDNÉ VYBAVENIE:

záмок s roztečou 72 mm pre obyčajný klúč, WC zámok alebo zámok pre cylindrickú vložku

2 zápustné závesy

#### PRÍPLATKY K CENE DVERÍ:

zhotovenie křídla bez otvoru pre klúč

ventilačná mriežka

vetrací výrez

ventilačné priechodky PVC

cylindrická vložka 31/36

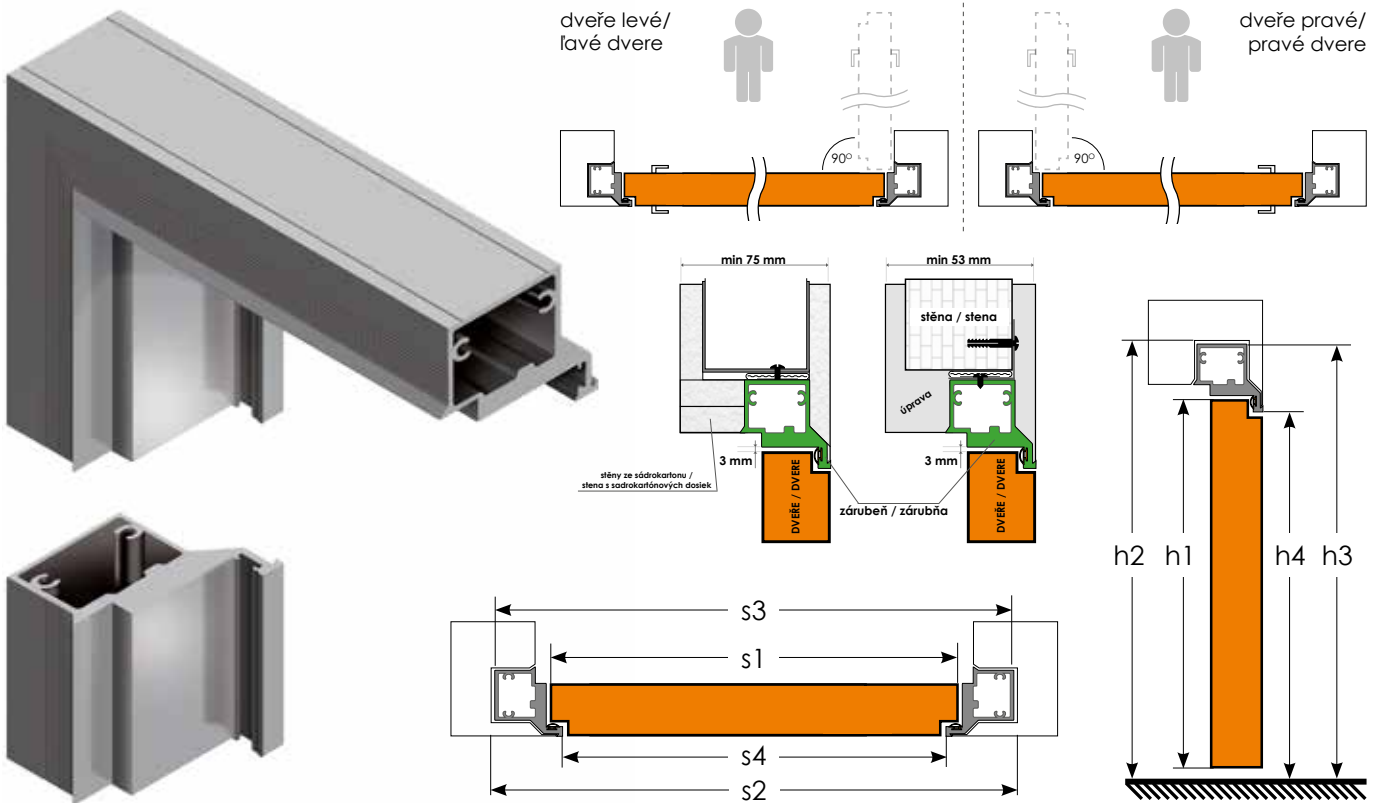
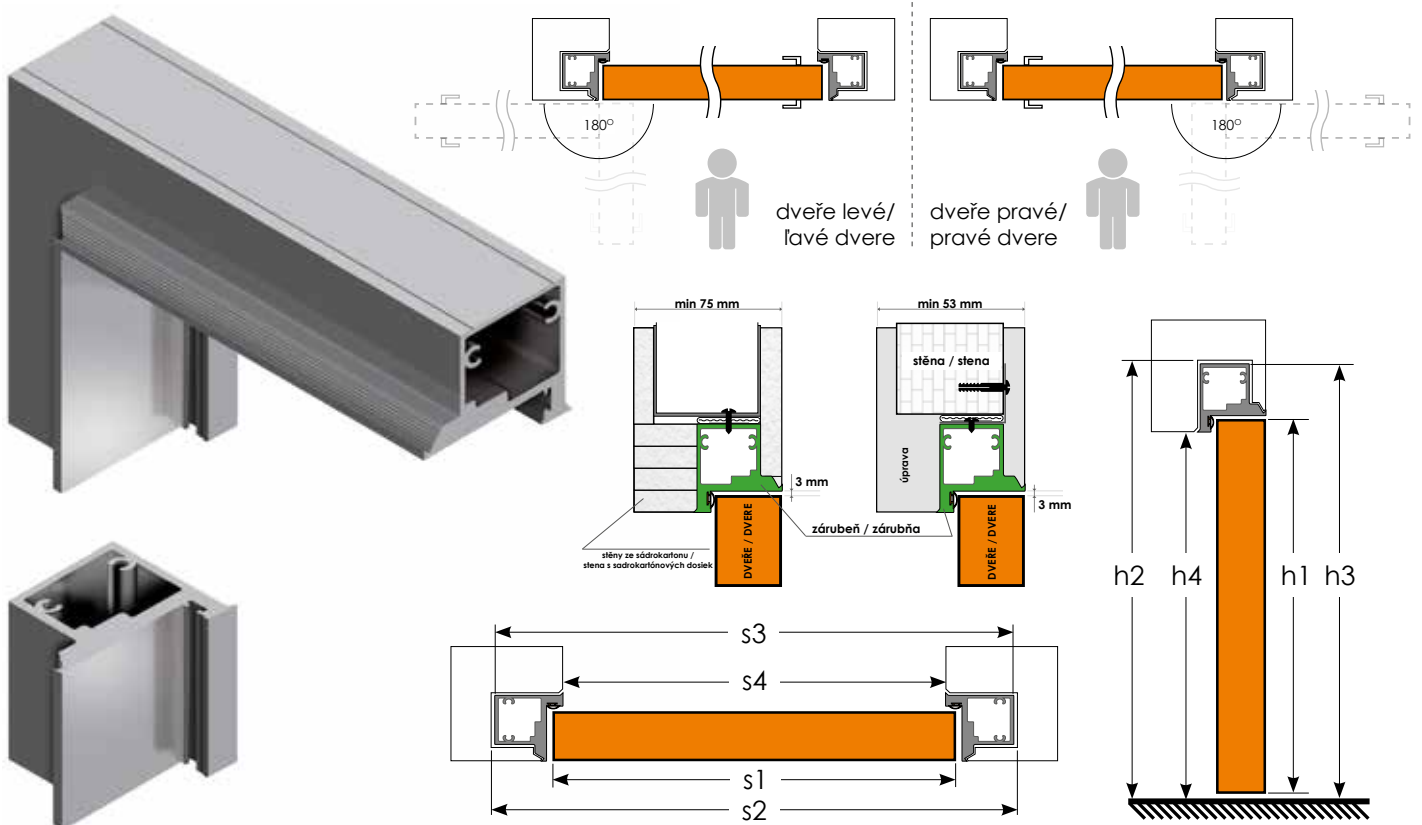

**NEVIDITELNÁ ZÁRUBEŇ INTERIÉROVÁ / NEVIDITELNÝ RÁM DVEŘÍ VNÚTORNÝ - SARA-PRO**

**NEVIDITELNÁ ZÁRUBEŇ VENKOVNÍ / NEVIDITELNÝ RÁM DVEŘÍ VONKAJŠÍ - SARA-PRO**

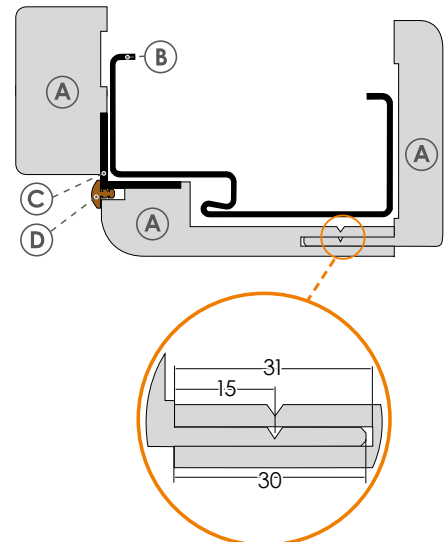
SARA-PRO	NEVIDITELNÁ ZÁRUBEŇ INTERIÉROVÁ / NEVIDITELNÝ RÁM DVEŘÍ VNÚTORNÝ			NEVIDITELNÁ ZÁRUBEŇ VENKOVNÍ / NEVIDITELNÝ RÁM DVEŘÍ VONKAJŠÍ			
	„70“	„80“	„90“	„70“	„80“	„90“	
křídlo/ křídlo							
s1	šířka křídla / šířka křídla	718	818	918	718	818	918
s2	šířka otvoru ve zdi / šířka otvoru v stene	798	898	998	798	898	998
s3	vnější šířka zárubně / vonkajšia šířka zárubne	788	888	988	788	888	988
s4	světlá šířka zárubně / šířka svetlosti zárubne	703	803	903	703	803	903
h1	výška dveřního křídla / výška křídla		1975		1965		
h2	výška otvoru ve zdi / výška otvoru v stene		2024		2014		
h3	vnější výška zárubně / vonkajšia výška zárubne		2017		2007		
h4	světlá výška zárubně / výška svetlosti zárubne		1975		1965		



- (A) obložení zárubně / obloženie zárubne
- (B) kovová zárubeň / kovová zárubňa
- (C) hliníkový profil / hliníkový profil
- (D) těsnění / tesnenie

### KONSTRUKCE KŘÍDLA:

Obklad kovové zárubně je výrobek umožňující montáž nových dveří v místnostech, kde jsou namontovány kovové zárubně v souladu s českým rozměrovým standardem bez nutnosti jejich vybourání. Výhodou tohoto řešení je jednoduchá montáž pomocí pěny bez znečištění podlahy a stěn a také možnost montáže standardních dyhovaných křídel INVADO.

#### ROZMĚRY KŘÍDEL:

Šířka jednokřídlých dveří: „60“ až „90“

#### ŠÍŘKA OSTĚNÍ:

60 – 94, 95 – 129, 130 – 199, 200 – 269

### KONŠTRUKČNÉ RIEŠENIE DVERNÉHO KŘÍDLA:

Obklad kovovej zárubne je výrobok, ktorý umožňuje montáž nových dverí v miestnostiach, kde sú namontované kovové zárubne v súlade s slovenským rozmerovým štandardom bez nutnosti ich vykovanía. Výhodou tohto riešenia je jednoduchosť montáže pomocou peny, bez znečistenia podlahy a stien, ako aj možnosť montáže štandardných dyhovaných křídel INVADO.

#### ROZMĚRY KŘÍDEL:

Šířka jednokřídlých dveří: „60“ až „90“

#### ŠÍŘKA MÚRU:

60 – 94, 95 – 129, 130 – 199, 200 – 269

Zárubně pro tloušťku zdi větší než 130 mm se skládají ze dvou spojených prvků. ŠÍŘKA OSTĚNÍ 130 - 199: prvek 85 mm. ŠÍŘKA OSTĚNÍ 200 - 269: prvek 155 mm. Zárubne pre hrúbku múru viac, ako 130 mm, sa skladajú z dvoch spolu prepojených prvkov. ŠÍŘKA MÚRU: 130-199: prvok 85 mm. ŠÍŘKA MÚRU: 200-269: prvok 155 mm.

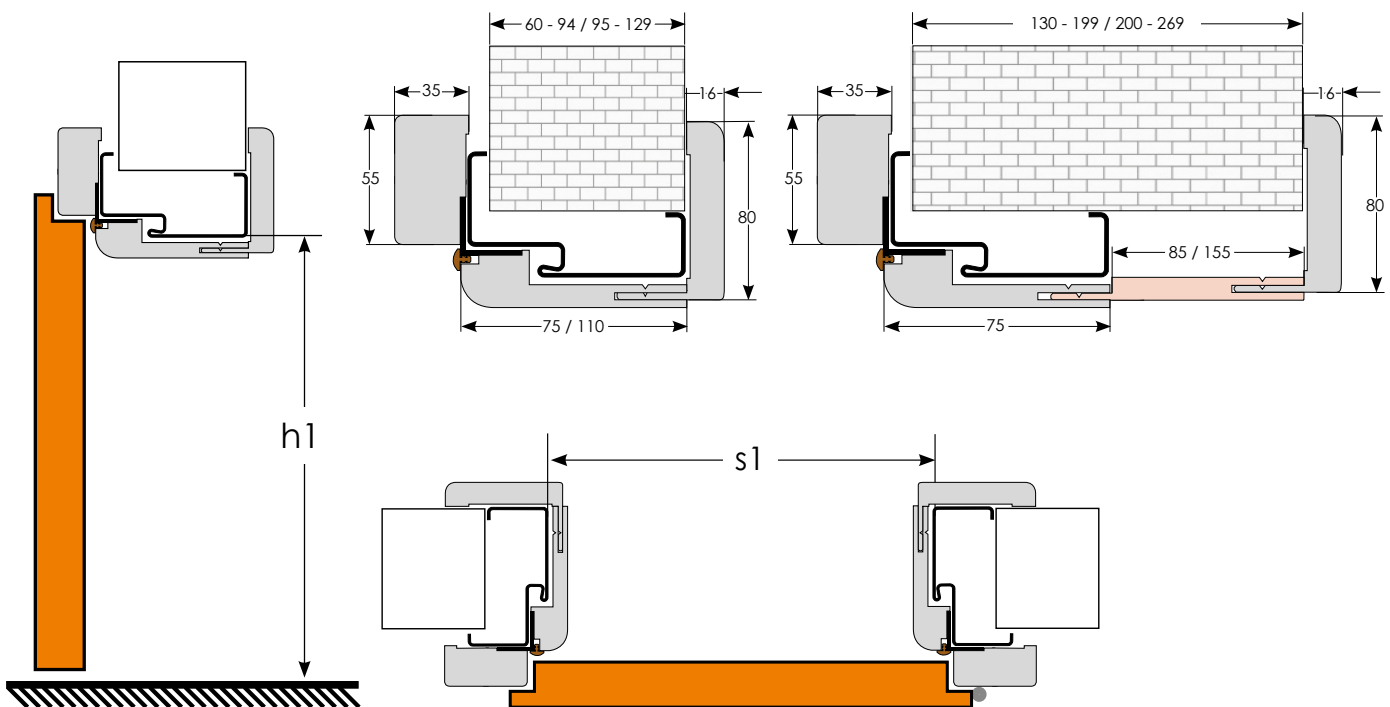



### ROZMĚRY VE SVĚTLOSTI KOVOVÉ ZÁRUBNĚ / ROZMĚRY VO SVETLSTI KOVOVEJ ZÁRUBNE (mm)

křídlo/ křídlo	„60“	„70“	„80“	„90“	
s1	světla šířka zárubně / šířka svetlosti zárubne	600	700	800	900
h1	světla výška zárubně / výška svetlosti zárubne	1975			





1. pant šroubovaný nastavitelný 3-D / pánty zaskrutkované z nastavením 3-D,
2. kryty na panty / kryty na pánty,
3. pant zapouštěný nastavitelný 3-D/ pánty zapuštěné s nastavením 3-D,
4. kulaté prosklení – satínato a průhledné sklo / okrúhle presklenie – satínato a priehľadné sklo,
5. klika / kľučka + kování/kovanie JANE (EGIDA),
6. garnýž / garníž (posuvný systém na stěnu / systém montovaný na stene),
7. obložka (systém posuvný do stěny) / obložka (systém posuvný do steny),
8. těsnění pro posuvný systém do zdi / tesnenie na posuvný systém do steny,
9. kartáč pro posuvný systém do zdi / štetinky pre posuvný systém do steny,
10. hákový zámek bb a wc / hákový zámok na kľúč bb a wc,
11. kukátko,
12. vložka s knoflíkem / vložka s gombíkom,
13. klesající těsnění / klesajúce tesnenie,
14. samozavírač / samozatvárač,

## KLIKY / KLUČKY

<p>KLIKA / KLUČKA <b>FLIP</b></p>  <p>SN/M6 - nikel satén / chrom   nikel satén / chróm M6/A - chrom / antracit   chróm/antracit</p>	<p>KLIKA / KLUČKA <b>QUBIK</b></p>  <p>M9 - nikel / nikel M8 - titan</p>	<p>KLIKA / KLUČKA <b>ENTRA</b></p>  <p>SN - nikel satén / nikel satén</p>
<p>KLIKA / KLUČKA <b>QUANTA</b></p>  <p>SN - nikel satén / nikel satén</p>	<p>KLIKA / KLUČKA <b>PRESTO</b></p>  <p>M6/M9 - chrom / nikel   chróm / nikel</p>	<p>KLIKA / KLUČKA <b>GIUSSY</b></p>  <p>M6/M9 - chrom / nikel   chróm / nikel M3 - grafit bronz</p>
<p>KLIKA / KLUČKA <b>INVADO</b></p>  <p>M6/M9 - chrom / nikel   chróm / nikel</p>	<p>KLIKA / KLUČKA <b>UNO-R</b></p>  <p>INX - nerez / nerez ocel</p>	<p>KLIKA / KLUČKA <b>PRADO</b></p>  <p>INX - nerez / nerez ocel</p>
<p>KLIKA / KLUČKA <b>BELIA</b></p>  <p>SN - nikel satén / nikel satén</p>	<p>KLIKA / KLUČKA <b>UNO</b></p>  <p>INX - nerez / nerez ocel</p>	 <p>M3, M6, M8, M9, INX, SN, A</p>

## ODDĚLENÍ / ODDELENIE EXPORT:

 Tel. +48 /34/ 35 13 878  
Mob. +48 508 052 407  
Fax. +48 /34/ 35 35 602

 Tel. +48 /34/ 35 10 549  
Mob. +48 509 680 283  
Fax. +48 /34/ 35 35 602

 **oddělení / oddelenie Export**  
Tel. +48 /34/ 35 10 550  
Mob. +48 508 052 407  
Fax. +48 /34/ 35 35 602



Naskenovat kód  
Naskenovat kód



Stáhnout PDF  
Stiahnuť PDF



NÁŠ KATALÓG SI MŮŽETE NYNÍ PROHLÉDNOUT NA SVÉM MOBILNÍM  
ZAŘÍZENÍ / NÁŠ KATALÓG SI MÔŽETE TERAZ POZRIEŤ NA SVOJOM  
MOBILNOM ZARIADENÍ

### Razítko distributora / Pečiatka distribútora

Tento katalog není obchodní nabídka dle Občanského zákoníku, ani ujištění dle paragrafu 4 zákona ze dne 27.07.2002 o zvláštních podmínkách prodeje zákazníkům, a má pouze informační charakter. Kvůli neustálému vývoji nabídky si výrobce vyhrazuje právo na zavedení změn technických parametrů, vybavení, cen a specifikace výrobků, a to bez předchozího upozornění. Kvůli technickým vlastnostem tisku a přírodním vlastnostem dřív, se můžou barvy znázorněných výrobků v realitě lišit. Název INVADO je chráněným znakem INVADO Sp. z o.o. Modely dveří Gemini, Virgo, Aquarius, Domino a Libra jsou registrovanými průmyslovými vzory.

Tento katalog nie je obchodná ponuka podľa Občianskeho zákonníka, ani uistenie podľa paragrafu 4 zákona zo dňa 27.07.2002 o zvláštnych podmienkach predaja zákazníkom, a má iba informačný charakter. Kvôli neustálemu vývoju ponuky si výrobca vyhradzuje právo na zavedenie zmien technických parametrov, vybavenia, cien a špecifikácie výrobkov, a to bez predchádzajúceho upozornenia. Kvôli technickým vlastnostiam tlače a prírodným vlastnostiam dřív, sa môžu farby znázorněných výrobkov v realite líšiť. Názov INVADO je chráněná značka INVADO Sp. z o.o. Modely dverí Gemini, Virgo, Aquarius, Domino a Libra sú registrované priemyselné vzory.